

Hawk

Portabel luftkonditionering

Manual

Modell: FDPH35-3033ZPR5 (Art. nr. 2000003742)

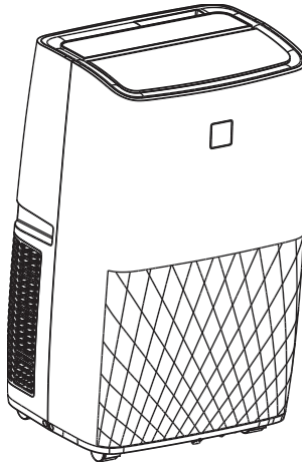

Tack för köpet av en portabel luftkonditionering.
Läs igenom denna manual noggrant innan du
börjar använda produkten. Spara manualen för
framtida referens.

INNEHÅLL

Introduktion	1
Identifiering av delar	2
Identifiering av delar	3
Kontrollpanel	3
Fjärrkontroll	5
Skydd	7
Underhåll	8
Felsökning	9
Installation	
Tillbehör och Välj den bästa placeringen	11
Installation	
Installera utblås och adapter	12
Installera fönstersats	13
Tekniska specifikationer	14

Introduction

Tack för att du valde denna mobila luftkonditionering för att ge dig och din familj alla bekvämligheter ni behöver i ert hem, fritidshus eller kontor. Apparaten kan flyttas från rum till rum i ditt hem och installeras på bara några minuter.

Det är en multifunktionell apparat för luftväxling och luftbehandling i rum, utformad för att erbjuda dig följande funktioner: luftkonditionering, avfuktning, oberoende fläkt och uppvärmning. Det yttre statiska trycket vid vilket apparaten testades är 0 Mpa.

Denna bruksanvisning ger dig värdefull information som är nödvändig för korrekt skötsel och underhåll av din nya apparat. Ta dig tid att läsa igenom instruktionerna noggrant. Om apparaten underhålls på rätt sätt kommer den att fungera problemfritt i många år.

Elektriska specifikationer

- All kabeldragning måste uppfylla lokala och nationella elföreskrifter och installeras av en behörig elektriker. Om du har några frågor angående följande instruktioner, kontakta en behörig elektriker.
- Kontrollera tillgänglig strömförsörjning och åtgärda eventuella ledningsproblem innan du installerar och använder enheten.
- För din säkerhet och skydd är denna enhet jordad via nätkabelns kontakt när den är ansluten till ett passande vägguttag. Om du inte är säker på om vägguttaget i ditt hem är korrekt jordade, kontakta en elektriker. Om strömsladden är skadad måste den bytas ut av tillverkaren, dess serviceagent eller liknande kvalificerade personer för att undvika fara.

Viktig säkerhetsinformation

VARNING

För att minska risken för brand, elstötar eller skador när du använder din luftkonditionering, följ dessa grundläggande försiktighetsåtgärder:

- Anslut till ett jordat uttag med tre stift.
- Ta inte bort jordstiftet.
- Använd inte adapter.
- Använd inte förtäringssladd.
- Koppla ur luftkonditioneringen innan service.
- Använd minst två personer för att flytta och installera luftkonditioneringen.
- Denna apparat kan användas av barn från 8 år och uppåt samt av personer med nedsatt fysisk, sensorisk eller mental förmåga eller bristande erfarenhet och kunskap, förutsatt att de har fått tillsyn eller instruktioner om hur apparaten ska användas på ett säkert sätt och förstår de risker som är förknippade med användningen.
- Barn får inte leka med apparaten. Rengöring och underhåll får inte utföras av barn utan uppsikt.
- Om nätsladden är skadad måste den bytas ut av tillverkaren, dess serviceombud eller liknande kvalificerade personer för att undvika fara.
- Apparaten ska installeras i enlighet med nationella elinstallationsföreskrifter.
- Denna apparat får inte avsedd att användas av personer (inklusive barn) med nedsatt fysisk, sensorisk eller mental förmåga, eller brist på erfarenhet och kunskap, såvida de inte har fått övervakning eller instruktioner om användningen av apparaten av en person som ansvarar för deras säkerhet. Små barn bör övervakas för att säkerställa att de inte leker med apparaten.
- Korrekt avfallshantering av denna produkt
Denna märkning anger att denna produkt inte får kasseras tillsammans med annat hushållsavfall i hela EU. För att förhindra eventuell skada på miljön eller människors hälsa från okontrollerad avfallshantering, återvinning den på ett ansvarsfullt sätt för att främja hållbar återanvändning av materialresurser. För att returnera din använda enhet, använd retur- och insamlingsystemen eller kontakta återförsäljaren där produkten köptes. De kan ta emot denna produkt för miljösäker återvinning.
- Använd inte andra medel än de som rekommenderas av tillverkaren för att påskynda avfrostringen eller för rengöring.
Rekommenderas av tillverkaren.
Apparaten ska förvaras i ett rum utan kontinuerligt fungerande antändningskällor för exempel: öppen eld, en igångvarande Gasapparat eller en elektrisk värmare i drift. Tänk på att köldmedier.
inte nödvändigtvis har någon luk.
Stick inte hål på eller bränn dem.
- Om maskinen inte fungerar som den ska, försök inte reparera den själv. Kontakta en professionell organisation, utbildad servicepersonal eller en serviceorganisation som rekommenderas av leverantören för reparation. – Maximalt mängd köldmedium: 200 g



Varning, brandrisk



Identifiering av delar

Identifiering av delar

▪ Framsida

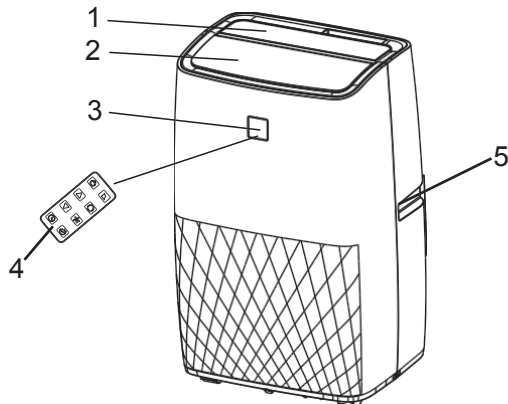

- 1 Kontrollpanel
- 2 Kallluftsutlopp
- 3 Signalreceptor
- 4 Fjärrkontroll
- 5 Transporthandtag
- 6 Luftutloppsslang
- 7 Förångarens luftintag
- 8 Primär dräneringsport

▪ Baksida

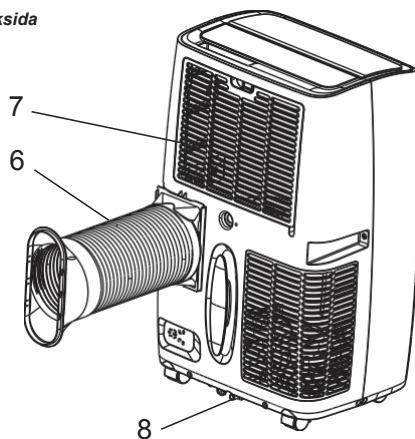

☑ Siffrorna i denna manual baseras på utsidan av en standardmodell.
Därför kan formen skilja sig från den luftkonditionering du har valt.

Identifiering av delar

Kontrollpanel

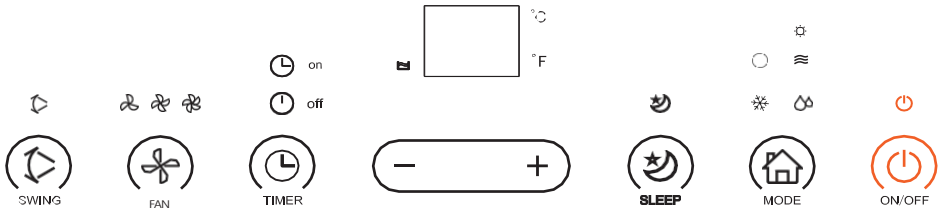

● Automatisk, kyla, avfuktning och fläktmodell.

1. Starta enheten

- Anslut enheten, sedan piper den.
- Tryck på strömbrytaren, så startar enheten.
LED-displayen visar rumstemperaturen och enheten arbetar i automatiskt läge.

2. Välj driftläge

Tryck på MODE-knappen för att välja önskat driftläge enligt nedan:



3. Justera temperatur

Temperaturen kan ställas in inom intervallet 15 °C till 31 °C i steg om 1 °C.
Tryck på + eller - för att öka eller minska temperaturen med 1 °C per knapptryckning.

Enhetens LED-display visar den inställda temperaturen i 5 sekunder och återgår därefter till att visa rumstemperaturen.

4. Justera fläkthastighet

Tryck på fläktnappen för att välja önskad fläkthastighet enligt nedan:

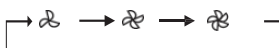







5. Swing

Tryck på denna knapp för att ställa in svängning .

Observera:

Varje läges funktionsprincip

*  läge

1. När  läget har valts, fungerar inomhustemperaturgivaren automatiskt för att välja önskat driftsläge med   eller .
2. När rumstemperaturen är ≥ 24 °C väljer enheten automatiskt  läget .
3. När rumstemperaturen är = 23 °C väljer enheten automatiskt  läget
4. När rumstemperaturen är < 22 °C väljer enheten automatiskt  - läget .

*  läge

1. Den uppåtriktade centrifugalfläkten körs med låg hastighet och hastigheten kan inte justeras.
2. Kompressorn och den nedre centrifugalfläkten stannar efter 8 minuters drift och startar sedan startar igen efter 6 minuter.
3. Eheten använder ett avfuktningläge med konstant temperatur, och temperaturjusteringen är inte effektiv.

*  läge

1. När rumstemperaturen är högre än den inställda temperaturen startar kompressorn.
2. När rumstemperaturen är lägre än den inställda temperaturen stannar kompressorn och den övre fläkten körs med den ursprungliga inställda hastigheten.

 läge:

1. Den uppåtgående centrifugalfläkten går med inställd hastighet, medan kompressorn och den nedåtgående centrifugalfläkten inte går.
2. Temperaturjusteringen är inte effektiv.

 -läge:

1. När rumstemperaturen är högre än den inställda temperaturen stänger enheten av värmefunktionen.
2. När rumstemperaturen är lägre än den inställda temperaturen startar enheten uppvärmningsfunktionen.

 Timer

Tryck på knappen "Timer" för att ställa in automatisk avstängningstid medan enheten är igång.

1. Tryck på knappen "Timer" för att ställa in automatisk starttid när enheten är klar.
2. Tiden kan justeras inom intervallet 1 timme till 24 timmar. Tryck på temperatur upp(-) eller temperatur nedåt (-) för att öka eller minska tiden med 1 timme genom att trycka en gång.

 Funktion

1. Funktionen är aktiv när enheten är i kylningsläge 

Tryck på SLEEP-knappen i kylningsläge. Eheten går då över till viloläge och den övre centrifugalfläkten växlar automatiskt till låg hastighet.

Den inställda temperaturen ökar med 1 °C efter en timme och med 2 °C efter två timmar. Efter sex timmar stannar enheten automatiskt.

 Funktion

1. När svängknappen aktiveras svänger svängbladet automatiskt upp och ner. Om du vill stoppa trycker du på knappen igen.

Observera:

Huvudstyrkortet har en minnesfunktion. När enheten är redo att starta men befinner sig i stopp-läge kan styrkortet komma ihåg den senast använda driftinställningen.

När du startar enheten igen kommer den att arbeta med samma driftläge som senast användes, utan att du behöver ställa in det på nytt.

(Denna funktion gäller inte när enheten är i  -läge.)

Fjärrkontroll

Fjärrkontrollen sänder signaler till systemet.

1.  Apparaten startas när den är strömsatt eller stoppas när den är i drift om du trycker på denna knapp.

2.  Tryck på denna knapp för att välja driftsläge.

3.  Används för att välja fläkthastighet i sekvens

4. 5.  
INSTÄLLNINGSKNAPPAR
Används för att ställa in rumstemperaturen och timern.

6.  Används för att ställa in eller avbryta sleep-funktionen.

7.  Används för att ställa in automatisk avstängning och automatisk påslagning.

8.  Används för automatisk svängning.

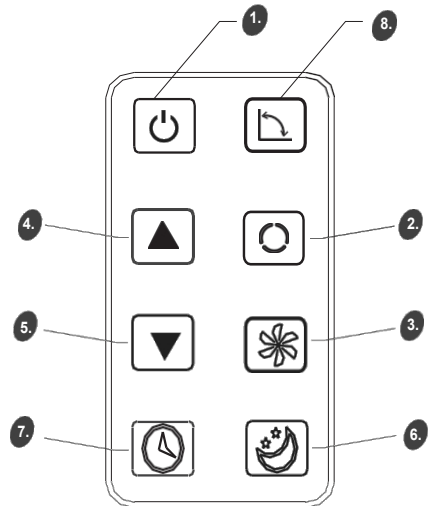

■ Hur man sätter i batterier

● Sätta i batterier

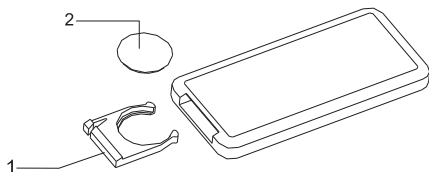

Skjut på locket för att öppna. Se till att riktningen är korrekt.

1. Öppna baklocket och ta bort isoleringsfilmen på batterierna.
2. Sätt i batterierna i facket med anod och katod i rätt riktning.
3. Sätt på bakstycket.

Anmärkningar:

- 1). Batteriernas anod och katod måste motsvara tecknen "+” och ”-” på fjärrkontrollen.
- 2). Använd inte nya battericeller tillsammans med urladdade celler.
- 3). Ta ut batterierna om de inte ska användas på länge.
- 4). För att förhindra miljöföroreningar, ta ut de använda batterierna och kassera dem på ett säkert och på rätt sätt.

För att använda luftkonditioneringen, rikta fjärrkontrollen mot signalmottagaren. Fjärrkontrollen kan styra luftkonditioneringen på upp till 5 meters avstånd när den riktas mot enhetens signalmottagare.

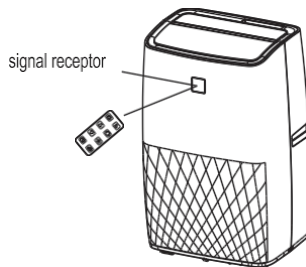

Skyddsanordningen kan lösa ut och stoppa apparaten i följande fall:

Kylning	Inomhustemperaturen är över 43 °C.
	Inomhustemperaturen är under 15 °C.
Avfuktning	Inomhustemperaturen är under 15 °C.

Om luftkonditioneringen körs i kylningsläge (COOL) eller avfuktningläge (DRY) under en längre tid med dörr eller fönster öppet och den relativa luftfuktigheten är över 80 %, kan kondens droppa från luftutloppet.

Skyddsanordningen aktiveras i följande fall:

- 1 Om enheten startas om direkt efter att den har stoppats, eller om driftläge ändras under drift, måste du vänta 3 minuter.
- 2 Om stickkontakten dras ur och apparaten startas igen återgår den till ursprungligt driftläge. TIMER ON och TIMER OFF måste då ställas in på nytt.

Särskild påminnelse:

Denna enhet har en dold återvinningsfunktion för kondensvatten. Kondensvattnet återvinns delvis mellan kondensorn och vattenplattan.

När vattennivån stiger till den övre nivån tänds flottörbrytaren och vattennivåindikatorn (E4) tänds för att påminna om att vattnet måste tömmas. Stäng av strömtillförseln, flytta apparaten till en lämplig plats, ta bort dräneringspluggen och töm ut vattnet helt. Efter dräneringen ska du sätta tillbaka pluggen, annars kan apparaten läcka och göra ditt rum vått.

Om apparaten placeras på en plats där dräneringsvatten kan ledas bort kan du även ansluta dräneringsslangen till dräneringsuttaget för att leda bort vattnet.

Underhåll

Appliance maintenance

1 Bryt strömförsörjningen.

Stäng av apparaten innan du kopplar bort den från strömförsörjningen.

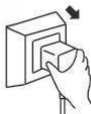

2 Torka av med en mjuk och torr trasa.

Använd ljummet vatten (under 40 °C) för rengöring om apparaten är mycket smutsig.



3 Använd aldrig flyktiga ämnen såsom bensin eller polermedel för att rengöra apparaten.



4 Spruta aldrig vatten direkt på huvudenheten.



Fara!
Risk för elektrisk stöt!

Air filter maintenance

Det är nödvändigt att rengöra luftfiltret efter cirka 100 timmars användning.

Rengör det enligt följande:

1 Stäng av apparaten och ta bort luftfiltret.



2 Rengör luftfiltret och sätt tillbaka det.

Om filtret är mycket smutsigt, tvätta det i en lösning av rengöringsmedel och ljummet vatten. Efter rengöring ska filtret torka i en sval och skuggig plats innan det monteras tillbaka.

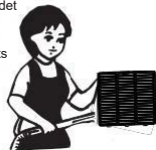

3

Rengör luftfiltret varannan vecka om luftkonditioneringen används i en mycket dammig miljö.

Maintenance after using

Om apparaten inte ska användas under en längre tid, dra ut den primära och den sekundära gummipluggen från dräneringsuttaget för att tömma ut vattnet.

Låt apparaten köra i endast fläktläge i cirka en halv dag under en solig dag för att torka insidan och förhindra mögelbildning.





Stäng av apparaten och dra ur stickkontakten. Ta sedan ut batterierna ur fjärrkontrollen och förvara apparaten på ett lämpligt sätt.

Rengör luftfiltret och montera tillbaka det.

Ta bort luftslangarna och förvara dem ordentligt, och täck öppningen ordentligt.

Felsökning

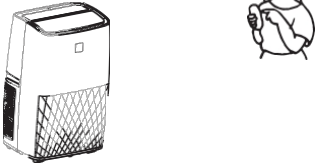
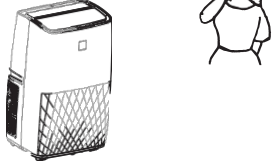
Följande fall är inte alltid ett fel, vänligen kontrollera nedanstående förslag innan du begär service.

Trouble	Analysis
<p>Fungerar inte</p> 	<ul style="list-style-type: none">• Om skyddet har löst ut eller säkringen har gått. Vänta i 3 minuter och starta igen, skyddsanordningen kan hindra enheten från att fungera.• Om batterierna i fjärrkontrollen är slut.• Om kontakten inte är ordentligt ansluten.
<p>Kör endast en kort stund</p> 	<ul style="list-style-type: none">• Om den inställda temperaturen ligger nära rumstemperaturen kan du sänka den inställda temperaturen.• Luftutloppet är blockerat av ett hinder. Ta bort hindret.
<p>Kör men kylar inte</p> 	<ul style="list-style-type: none">• Om dörren eller fönstret är öppet.• Om det finns en annan värmealstrande apparat, t.ex. värmare eller lampa.• Luftfiltret är smutsigt, rengör det.• Luftutloppet eller luftintaget är blockerat.• Inställd temperatur är för hög.
<p>Water leak during moving</p> 	<ul style="list-style-type: none">• Töm kondensatet innan du flyttar enheten.• För att undvika vattenläckage, placera enheten på plan mark.
<p>Startar inte och vattenindikatorn indikatorn "E4"</p> 	<ul style="list-style-type: none">• Dra ut gummiproppen för att tömma vattnet.• Om detta tillstånd uppstår ofta, kontakta en kvalificerad servicetekniker.

Felsökning

Innan du begär reparation, kontrollera maskinen enligt följande:

Fel	Orsaker	Lösningar
Maskinen startar inte.	Strömförsörjningsfel: 1. Inte ansluten; 2. Skadad kontakt eller uttag; 3. Säkring trasig.	1. Anslut; 2. Byt ut strömsladden eller uttaget; 3. Byt ut säkringen hos en serviceverkstad (specifikation: 3,15 A/250 VAC).
Maskinen stannar automatiskt.	TIMING stängs av eller inställd temperatur har uppnåtts.	Starta om eller vänta på automatisk omkoppling.
Ingen kall luft i KYLNING-läge.	1. Rumstemperaturen är lägre än inställd temperatur. 2. Maskinen går in i frostskyddsläge.	1. Detta är ett normalt fenomen, maskinen växlar automatiskt när rumstemperaturen är högre än den inställda temperaturen. 2. Maskinen växlar automatiskt efter att frostskyddet har avslutats.
LED-displayen visar felkod "E2".	Rumstemperaturgivaren är trasig eller skadad.	Byt ut rumstemperaturgivaren.
LED-displayen visar felkod "E5"	Förångarens oljerörssensor är trasig eller skadad.	Byt ut förångarens rörsensor.
LED-displayen visar felkod "E4"	Varning för vattenfyllnad.	Töm ut vattnet.

Installation

Installationstillbehör

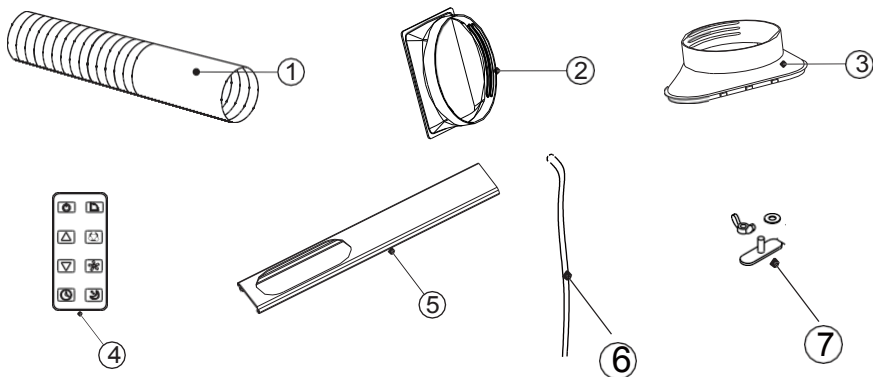

- | | |
|-------------------------|----------------------------------|
| ① Luftutblåskanal | ② Anslutning för luftutblåskanal |
| ③ Fönsterutloppsadapter | ④ Fjärrkontroll |
| ⑤ Luftspjäll | ⑥ Utloppsrör |
| ⑦ Vingmutterupsättning | |

Välj lämplig plats

- Placera apparaten bredvid ett fönster, en dörr eller en balkongdörr.
- Håll ett avstånd på minst 60 cm mellan luftens återintag och väggen eller andra hinder.
- Fäst ena änden av luftslangen på luftutloppet på undersidan av apparaten.
- Förläng luftslangen så att den andra änden kan placeras vid ett fönster, en dörr, en balkongdörr eller ett hål i väggen.
- Luftutloppet eller luftintaget får inte blockeras av skyddsgaller eller andra hinder.

Installera luftutblås

Hur man ansluter kopplingarna till luftutsugskanalen

1. Förläng luftutsugskanalen genom att dra ut kanalens två ändar.

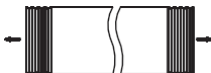

2. Skruva fast luftutsugskanalen i anslutningen för luftutsugskanalen.

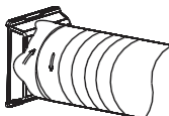

3. Skruva fast fönstrets anslutning i plastanslutningen.

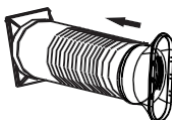

4. Anslut luftutsugskanalens anslutning till enheten.

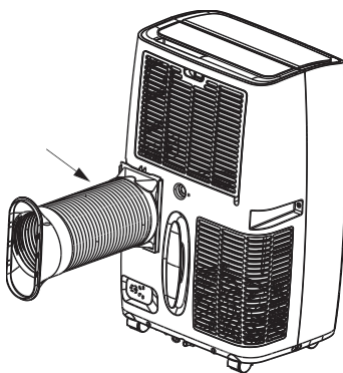

Installera fönsterkit

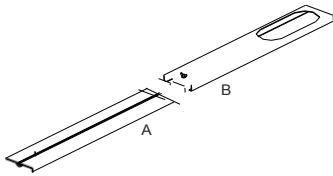

Fig. 1

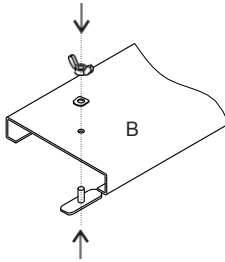
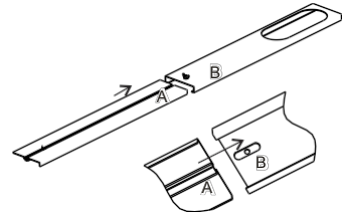

Fig. 2



1. Separera båda korten, kort A och kort B.

3. Sätt in A-brädan i B-brädan enligt pilens riktning.

4. Monteringen är klar, du kan justera En bräda uppåt eller nedåt, beroende på fönstrets höjd. Skruva fast den tills den sitter ordentligt.



Fig. 3

2. Skruva fast vingmuttern genom B-brädan. Lämna 2/3 mm fritt utrymme.
3. Installera frånluftskanalen och dess tillbehör i fönsterkit enligt pilens riktning.

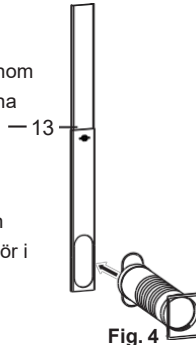

Fig. 4

6. Monteringen färdig.

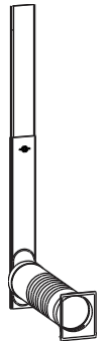

Fig. 5

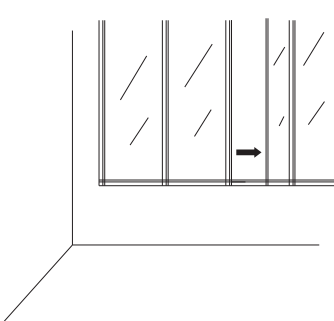

Fig. 6

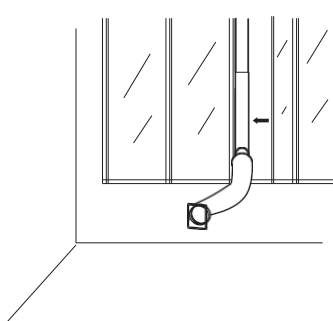

Fig. 7

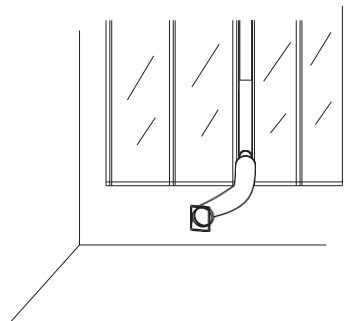

Fig. 8

7. Öppna fönstret där avluftskanalen, fönstersatsen och tillbehören ska installeras.

8. Installera frånluftskanalen, fönstersatsen och tillbehören på fönstret, stäng sedan fönstret enligt pilens riktning i ritningen i fig. 7 för att trycka fast fönstersatsen ordentligt.

9. Installera frånluftskanalen, fönstersatsen och tillbehören på fönstret enligt fig. 8.

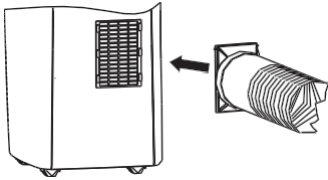

Fig. 9

10. Anslut den andra änden av frånluftskanalen och dess tillbehör till den bärbara luftkonditioneringen.

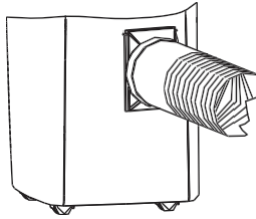

Fig. 10

11. Monteringen av frånluftskanalen och dess tillbehör är klar enligt ritningen i fig. 10.

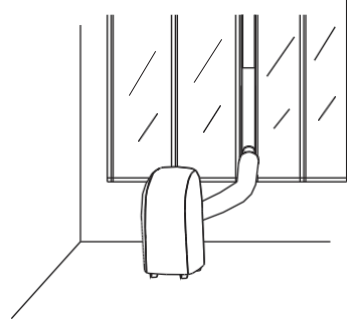

Fig. 11

12. Hela enheten är monterad enligt ritningen i fig. 11.

Tekniska specifikationer

Modell	FDPH35-3033ZPR5	
Kylkapacitet	3500 W	
Värmekapacitet	2700 W	
Avfuktningsskapacitet (l/h)	1,2 l/h	
Kylning Inmatningseffekt/ström	1300 W/6,0 A	
Heatling Input Effekt/ström	1120 W/4,8 A	
Luftflödesvolym (m ³ /h)	400 m ³ /h	
Nominell spänning/frekvens (V/Hz)	220–240 V~/50 Hz	
Ljudtrycksnivå (dB (A))	L _{PA} : 54 dB(A)	
	L _{WA} : 65 dB(A)	
Nominell energieffektivitetskvot (EER _{rated})	2,6	
Global uppvärmningspotential (kg C ₂ O)	3	
EER-klass	A	
Nettovikt (kg)	29,5 kg	
Mått B×D×H	Kropp (mm)	440 × 335 × 710 mm
	Förpackning (mm)	470 × 380 × 880 mm
Köldmedium	R290	
Miniatrysäkerhet	3,15 A 250 VAC	

Hawk

Local Air Conditioner Use and Care Manual

Т [à^|кóúHHí ÈH-ZÚŮí (Art. nr. 2000003742)

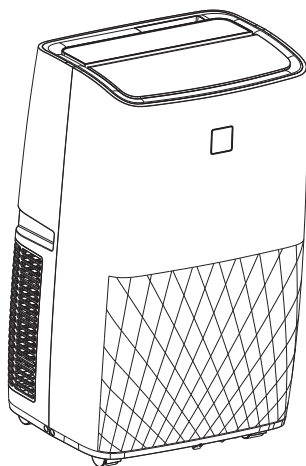

Thank you very much for purchasing Mobile Air Conditioner, please read this Use and Care Manual carefully before installing and using this appliance and keep this manual for future reference.

CONTENTS

Introduction	1
Identification of parts	2
Identification of parts Control panel	3
Remote controller	í
Protection	ï
Maintenance	ì
Troubleshooting	J
Installation Accessories and Select the best location	FF
Installation Install Exhaust Hose and Adapter	FG
Install Window Kit	FH
Technical specifications	FI

Introduction

Thank you for choosing this mobile air conditioner to provide you and your family with all of the "Home Comfort" requirements for your home, cottage or office. The appliance can be moved from room to room within your home and set-up in just minutes.

It is a multi-functional room air exchanging, air-processing appliance, designed to offer you the Functions of: Air Conditioning, Dehumidifying, Independent Fan and Heating. The external static Pressure at which the appliance was tested is 0 Mpa.

This manual will provide you with valuable information necessary for the proper care and maintenance for your new appliance. Please take a few moments and read the instructions thoroughly. If properly Maintained, your appliance will give you many years of trouble free operation.

Electrical Specifications

1. All wiring must comply with local and national electrical codes and be installed by a qualified electrician. If you have any questions regarding the following instructions, contact a qualified electrician.
2. Check available power supply and resolve any wiring problems before installation and operation of this unit.
3. For your safety and protection, this unit is grounded through the power cord plug when plugged into a matching wall outlet. If you are not sure whether the wall outlets in your home are properly grounded, please consult a electrician. If supply cord is damaged, it must be replaced by the manufacture, its service agent or similarly qualified persons in order to avoid a hazard.

IMPORTANT SAFETY INSTRUCTIONS

WARNING

To reduce the risk of fire, electrical shock or injury when using your air conditioner, follow these basic precautions:

1. Plug into a grounded 3 prong outlet.
2. Do not remove ground prong.
3. Do not use an adapter.
4. Do not use an extension cord.
5. Unplug air conditioner before servicing.
6. Use two or more people to move and install air conditioner.
7. This appliance can be used by children aged from 8 years and above and persons with reduced physical, sensory or mental capabilities or lack of experience and knowledge if they have been given supervision or instruction concerning use of the appliance in a safe way and understand the hazards involved.
8. Children shall not play with the appliance. Cleaning and user maintenance shall not be made by children without supervision.
9. If the supply cord is damaged, it must be replaced by the manufacturer, its service agent or similarly qualified persons in order to avoid a hazard.
10. The appliance shall be installed in accordance with national wiring regulations
11. This appliance is not intended for use by persons (including children) with reduced physical, sensory or mental capabilities, or lack of experience and knowledge, unless they have been given supervision or instruction concerning use of the appliance by a person responsible for their safety. Young children should be supervised to ensure that they do not play with the appliance.



12. Correct Disposal of this product

This marking indicates that this product should not be disposed with other household wastes throughout the EU. To prevent possible harm to the environment or human health from uncontrolled waste disposal, Recycle it responsibly to promote the sustainable reuse of material resources. To return your used device, Please use the return and collection, systems or contact the retailer where the product was purchased. They Can take this product for environmental safe recycling.

13. Do not use means to accelerate the defrosting process or to clean, other than those recommended by the manufacturer.

Recommended by the manufacturer.

The appliance shall be stored in a room without continuously operating ignition sources for example: open flames, an operating

Gas appliance or an operating electric heater.

Be aware that refrigerants

May not contain an odour.

Do not pierce or burn.

14. When the machine malfunctions, do not repair it yourself. Please contact a professional organization or a professional trained maintenance personnel or a service organization recommended by the supplier for repair.

– the maximum refrigerant charge amount: 200g



Caution, risk of fire



Identification of parts

Identification of parts

• Front

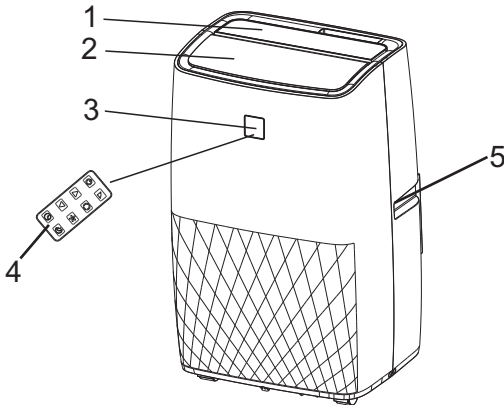

- 1 Control panel
- 2 Cold air outlet
- 3 Signal receptor
- 4 Remote controller
- 5 Transport handle
- 6 Air outlet hose
- 7 Evaporator air intake
- 8 Primary drain port

• Back

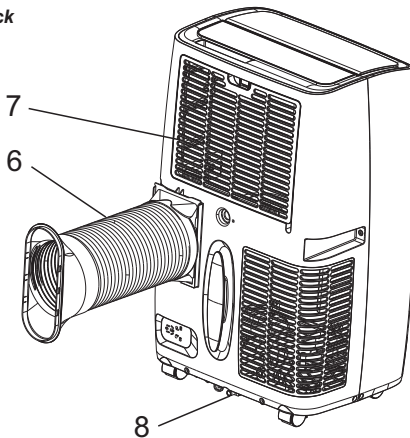









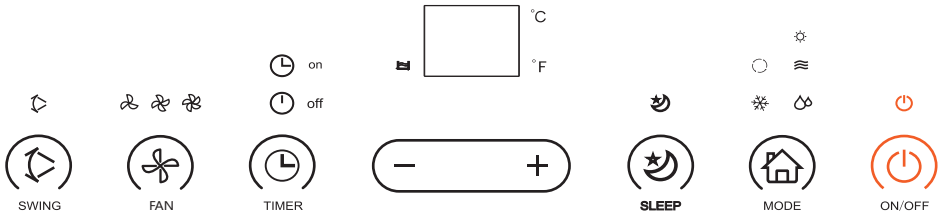





The figures in this manual are based on the external view of a standard model.
Consequently, the shape may differ from that of the air conditioner you have selected.

Identification of parts

Control panel

This section explains proper mobile air conditioner operation.



-  On/Off button
-  Speed button
-  + Timer/Temperature up button
-  Timer button
-  Mode button
-  - Timer/Temperature down button
-  Swing button
-  low, middle, high Fan speed
-   automatic, Cool
-   Dehumidify and Fan mode
-   Heat and Full water alarm

Control panel operation

• Automatic, Cool, Dehumidify and Fan Model operation.

1. Turn on the unit



- a) Plug in, then the unit beeps once.
- b) Press the  button, then the unit is turned on.
The LED displays the room temperature and operate in Automatic mode.

2. Select operating mode

Press the "" button to select a desired mode shown below:



3. Adjust Temperature

The temperature can be set within a range of 15 °C to 31 °C by 1 °C.
Press " or " button to increase or decrease the temperature 1 °C by pressing once.
The unit LED shows the target temperature for 5 seconds and then displays the room temperature.

4. Adjust Fan Speed

Press the "" button to select a desired fan speed shown below:

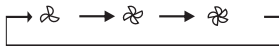

5. Power

When you press " button again, the unit will emit "di" and stop working.







6. Swing

Press this button to set swing.

Notice:

Each mode working principle

* mode

1. Once the  Operation is selected, the indoor temperature sensor operates automatically to select the desired operation mode with   or .
2. When the room temperature $\geq 24^{\circ}\text{C}$, the unit will automatically select  mode .
3. When the room temperature $= 23^{\circ}\text{C}$, the unit will automatically select  mode .
4. When the room temperature $\leq 22^{\circ}\text{C}$, the unit will automatically select  mode .

* mode

1. The up centrifugal fan will run at low speed , and the speed can't be adjusted.
2. The compressor and the down centrifugal fan will stop after running 8 mins, then run again after 6mins.
3. The unit adopts constant temperature dehumidifying mode, and the adjustment of temperature is no effective.

* mode

1. When the room temperature is higher than set temperature ,the compressor starts to run.
2. When the room temperature is lower than set temperature ,the compressor stop and upper fan operate at original set speed.

* mode:

1. The up centrifugal fan runs at set speed , and the compressor and down centrifugal fan does not run .
2. The adjustment of temperature is no effective.





* mode:

1. When the room temperature is higher than the set temperature ,the unit will stop heating function.
2. When the room temperature is lower than set temperature ,the unit will start heating function.

● operation

1. Press "Timer" button to set Automatic Off time while the unit is running.
2. Press "Timer" button to set Automatic On time while the unit is ready.
3. The time can be adjusted within a range of 1 hour to 24 hour. Press the temp up(+) or temp down(-) button to increase or decrease the time 1 hour by pressing once.

● operation

1. The  operation is effective when the unit is under  mode.
2. Press the  button in  mode, then the unit will work under sleep mode and the up centrifugal fan will turn to low speed automatically. The set temperature will increase 1°C after one hour, and increase 2°C after two hours. After six hours, the unit will stop running.

● operation

1. When the swing button is activated, the swing blade swings up and down automatically. If you want to stop, press the  button again.









Notice:

The main control board has memory function, when the unit is ready to run but in stop status, the main control board can memorize the initialization of working mode. When you turn on the unit, it will work as the same enactment of working-mode as last time, no need to reset the working mode again. (This condition is not available when the unit is under "  " mode).

Remote controller

Remote controller

The remote controller transmits signals to the system.

- 1  **BUTTON**
The appliance will be started when it is energized or will be stopped when it is in operation, if you press this button.
- 2  **BUTTON**
Press this button to select the operation mode.
- 3  **BUTTON**
Used to select fan speed in sequence
- 4 5  and  **SETTING BUTTONS**
Used to adjust the room temperature and the timer.
- 6  **BUTTON**
Used to set or cancel  Mode operation.
- 7  **BUTTON**
Used to set automatic off and automatic on time.
- 8  **BUTTON**
Used for automatic swing set.

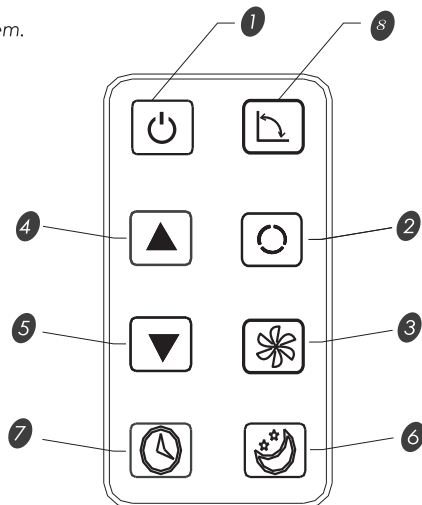

Remote controller

Remote controller

■ How to install batteries

● Inserting batteries

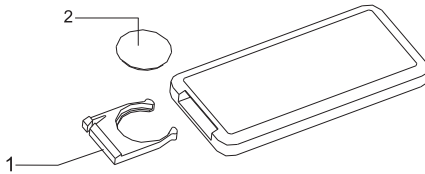

Slide the cover to open
Be sure the direction
is correct

1. Open the back cover, and take off the isolating film on the batteries ;
2. Put the batteries inside the slot, with anode and cathode in right directions;
3. Put on the back cover.

Notices:

- 1). The anode and cathode of the batteries must be corresponding to the signs of "+" and "-" on the remote control;
- 2). Do not use new battery cells together with run-down cells;
- 3). For long time no use, take out the batteries;
- 4). To prevent environmental pollution, take out the used batteries and dispose safely and appropriately.

● How to Use

To operate the air conditioner, aim the remote controller at the signal receptor. The remote controller will operate the air conditioner at distance of up to 5m (16.4 feet) when pointing at signal receptor of the air conditioner

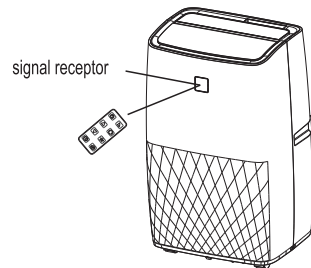

Protection

Operating condition

The protective device may trip and stop the appliance in the cases listed below.

Cooling	Indoor air temperature is over 43°C
	Room temperature is below 15°C
Dehumidifying	Room temperature is below 15°C

If the air conditioner runs in COOLING or DRY mode with door or window opened for a long time when relative humidity is above 80%, dew may drip down from the outlet.

Features of protector

① The protective device will work in the following cases.

- Restarting the unit at once after operation stops or changing mode during operation, you need to wait 3 minutes.

② • If the plug is taken out, when you restart the appliance, it will return to the original mode, TIMER ON and TIMER OFF must be set again,

drain water

Special reminder: there is condensing water recycling hidden within this unit. The condensing water is partly kept recycling between the condenser and the water plate. When the water level rises to the upper level, the float switch and water full indicator (E4) lights on to remind draining water. Please cut off the power supply, move the appliance to a suitable place, remove the drain plug, drain water completely. after the drain, re-install the plug, or the appliance may leak and make your room wet.

If the appliance is placed in a position admitting drain water, you also can connect the drain hose to the drain port to drain water.

Maintenance

Appliance maintenance

1 Cut off the power supply

Turn off the appliance first before disconnecting from power supply.



2 Wipe with a soft and dry cloth.

Use lukewarm water (below 40°C (104°F)) to clean if the appliance is very dirty.



Use a dry and soft cloth to clean it.

3 Never use volatile substance such as gasoline or polishing powder to clean the appliance.



4 Never sprinkle water onto the main unit



**Dangerous!
Electric
shock!**

Air filter maintenance

It is necessary to clean the air filter after using it for about 100 hours.

Clean it as follows:

1 Stop the appliance and remove the air filter.

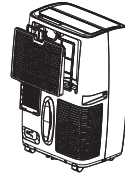

2 Clean and reinstall the air filter.

If the dirt is conspicuous, wash it with a solution of detergent in lukewarm water. After cleaning, dry it in a shaded and cool place, then reinstall it.

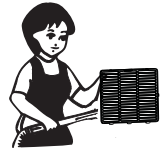



3 Clean the air filter every two weeks if the air conditioner operates in an extremely dusty environment.

Maintenance after using

1. If the appliance will not be used for a long time, be sure to Pull out the primary and the secondary rubber plug of the drain port , in order to drain the water.
2. Keep the appliance running with fan only for a half day during a sunnyday to dry the appliance inside and prevent from going moldy.
3. Stop the appliance and pull out the power supply plug, then take out the batteries of remote controller and store appliance properly.
4. Clean the air filter and reinstall it.
5. Remove the air hoses and store them properly, and cover the hole tightly.

Troubleshooting

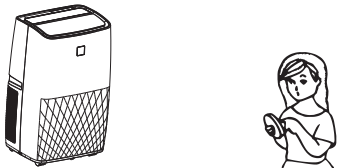
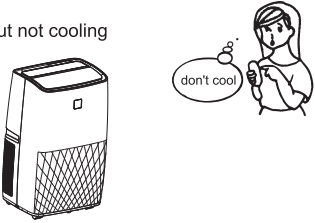
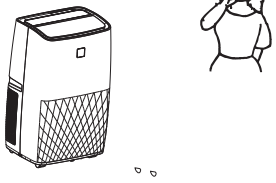
The following cases may not always be a malfunction, please check suggestions below before asking for service.

Trouble	Analysis
<p>Does not run</p> 	<ul style="list-style-type: none"> • If the protector trip or fuse is blown. • Please wait for 3 minutes and start again, protector device may be preventing unit from working. • If batteries in the remote controller are exhausted. • If the plug is not properly plugged in.
<p>Runs for a short while only</p> 	<ul style="list-style-type: none"> • If the set temperature is close to room temperature, you can lower the set temperature. • Air outlet is blocked by obstacle. Take the obstacle away.
<p>Runs but not cooling</p> 	<ul style="list-style-type: none"> • If the door or window is open. • If there is another appliance heat-working, like heater or lamp, etc. . • The air filter is dirty, please clean it. • Air outlet or intake is blocked. • Set temperature is too high.
<p>Water leak during moving</p> 	<ul style="list-style-type: none"> • Drain the condensate before moving. • To avoid water leakage, please locate the unit on flat ground..
<p>Does not run and water full indicator "E4"</p> 	<ul style="list-style-type: none"> • Pull out the rubber plug to drain water. • If it is often in this state, please contact qualified service technical.

Troubleshooting

Before claiming repair, check the machine as follows:

Failures	Causes	Solutions
Machine fails to start up.	Power supply failure: 1. Not plugged; 2. Plug or socket damaged; 3. Fuse broken.	1. Plug in; 2. Replace the power cord or socket; 3. Replace the fuse by service provider (Specification: 3.15A/250VAC).
Machine automatically stops.	TIMING shut down or set temperature reached.	Restart or wait for auto-switch.
No cold air under COOLING mode.	1. Room temperature lower than set temperature; 2. Machine enters into anti-frost protection.	1. This is a normal phenomenon, the machine will auto-switch while the room temperature is higher than the set temperature; 2. The machine will auto switch after anti-frost protection is over.
LED displays failure code "E2"	Room temperature sensor fails or damaged.	Replace the room temperature sensor.
LED displays failure code "E5"	The evaporator oil pipe sensor fails or damaged.	Replace the evaporator coil pipe sensor.
LED displays failure code "E4"	Water-full warning.	Drain out the water.

Installation

Installation accessories

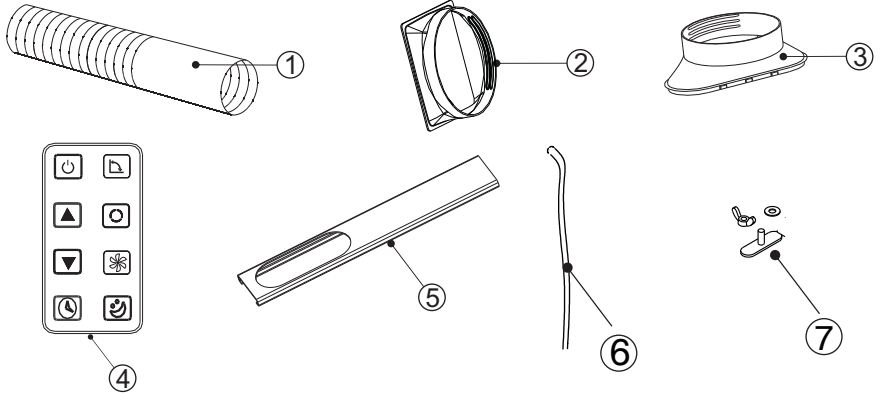

① Air exhaust duct

③ Window exhaust adapter

⑤ Baffle Plate

7 Wing nut set

② Connector of air exhaust duct

④ Remote control

6 Drain Pipe

Select the best location

- Beside a window, a door or a French window.
- Keep the required distance from the return air outlet to the wall or other obstacles at least 19 ½" (60cm).
- Fix one end of the air hose on the air outlet underside the appliance.
- Extend the air hose to ensure that other end of the air hose has clearance between the window, door, or French window, or wall hole.
- Air outlet or intake cannot be blocked by protective grid or any obstacle.

Install Exhaust Hose and Adapter

How to connect the connectors to the Air exhaust duct

1. Extend the air exhaust duct by drawing out the two ends of the duct.



2. Screw the air exhaust duct into the connector of air exhaust duct.

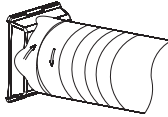

3. Screw the connector of window into the plastic connector.

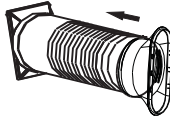

4. Connect the connector of air exhaust duct to the unit.

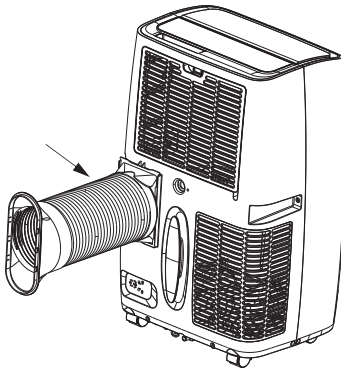

Install Window Kit

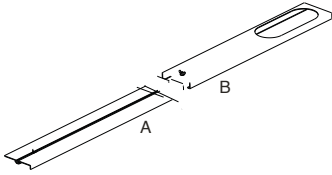

Fig. 1

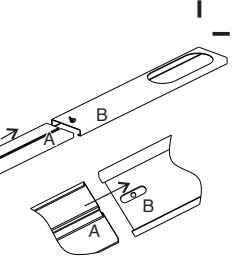
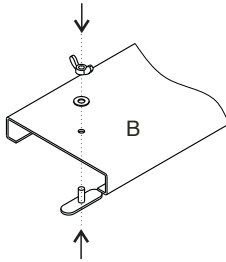

Fig. 2

1. Separate both boards A board, and B board

2. Screw the wing nut through the B board. Leave 2/3 mm of free space.

3. Insert A board into B board according to arrowhead direction.

4. Assembly finished, you can adjust A board up or down, according to height of the window. Screw it unit it is tight.



Fig. 3

5. Install exhaust air duct & its accessories into window kit according to arrowhead direction.

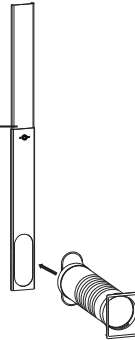

Fig. 4

6. Assembly finished.

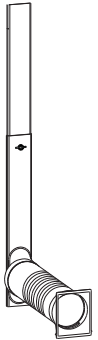

Fig. 5

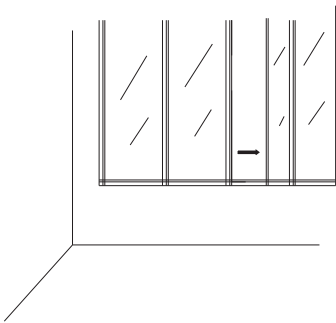

Fig. 6

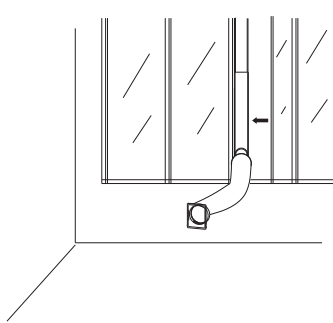

Fig. 7

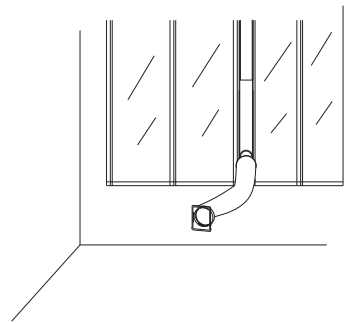

Fig. 8

7. Open the window where need install exhaust air duct, window kit and their accessories.

8. Install exhaust air duct, window kit and their accessories onto window, then close the window according to arrowhead direction in Fig7 drawing to press window kit tightly.

9. Install exhaust air duct, window kit and their accessories onto window according to Fig8 drawing illustrated.

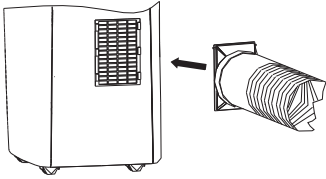

Fig. 9

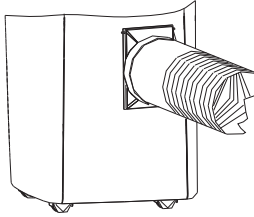

Fig. 10

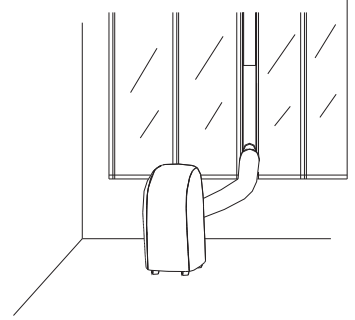

Fig. 11

10. Connect another end of exhaust air duct and its accessories onto portable air conditioner.

11. Exhaust air duct & its accessories assembly finished as Fig10 drawing illustrated.

12. Whole unit assembly well as Fig11 drawing illustrated.

Technical specifications

Model	FDPH35-3033ZPR5	
Cooling Capacity	3500W	
Heating Capacity	2700W	
Dehumidifying Capacity (l/h)	1.2 l/h	
Cooling Input Power/Current	1300W/6.0A	
Heating Input Power/Current	1120W/4.8A	
Air Flow Volume (m ³ /h)	400m ³ /h	
Rated Voltage /Frequency (V/Hz)	220-240V~/50Hz	
Sound Pressure Level (dB (A))	L _{PA} : 54dB(A)	
	L _{WA} : 65dB(A)	
Rated Energy Efficiency Ratio (EER _{rated})	2.6	
Global Warming Potential (kg CO ₂)	3	
EER _{rated} Class	A	
Net Weight (Kg)	29.5Kg	
Dimensions W×D×H	Body (mm)	440 X335X710mm
	Package (mm)	470X380X880mm
Refrigerant	R290	
Miniature Fuse	3.15A 250VAC	