

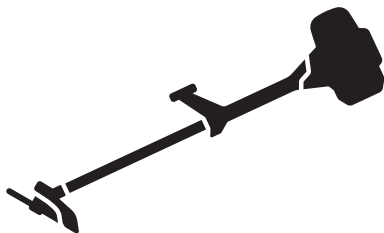

Husqvarna®



545RXT AutoTune® , 545FX AutoTune® ,
545FXT AutoTune®

DA	Brugsanvisning	2-30
FI	Käyttöohje	31-59
NO	Bruksanvisning	60-88
SV	Bruksanvisning	89-117

Indhold

Indledning.....	2	Transport, opbevaring og bortskaffelse.....	27
Sikkerhed.....	4	Tekniske data.....	27
Montering.....	10	Tilbehør.....	28
Drift.....	14	EU-overensstemmelseserklæring.....	30
Vedligeholdelse.....	21	Registrerede varemærker.....	30
Fejlfinding.....	26		

Indledning

Produktoversigt

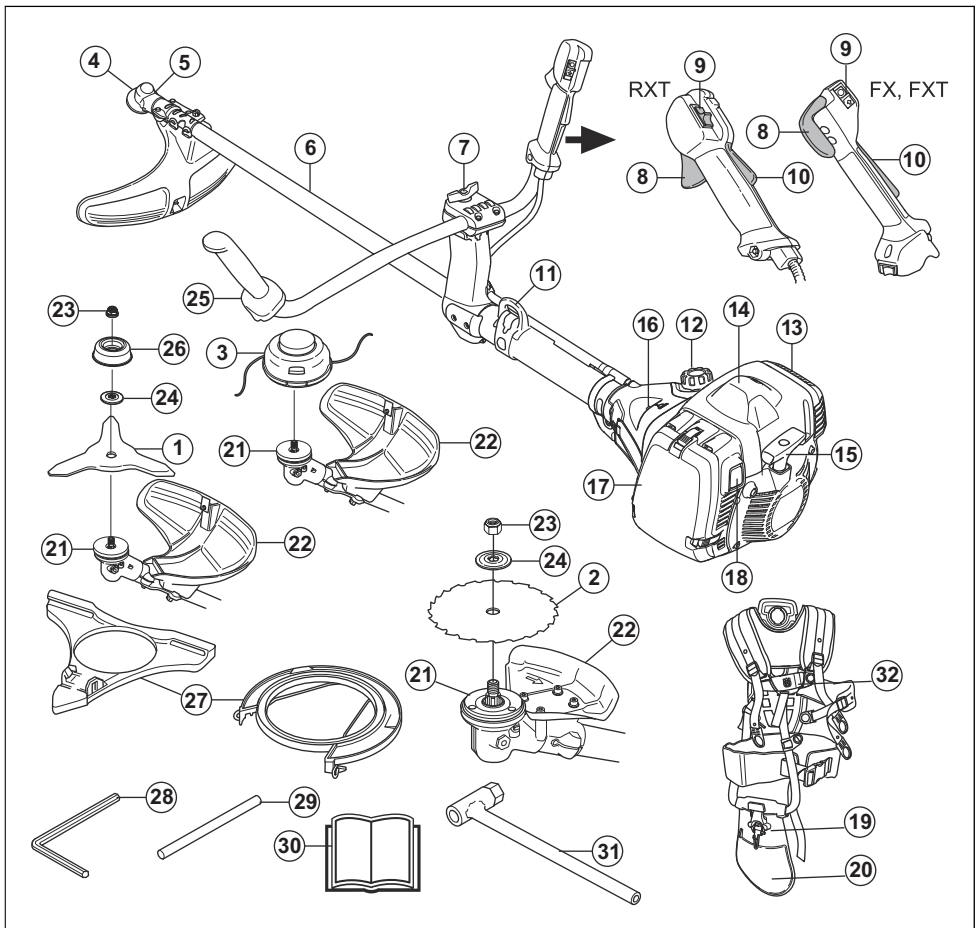

1. Græsklinge
2. Savklinge
3. Trimmerhoved
4. Vinkelgear
5. Fedtpåfyldningshætte, vinkelgear
6. Aksel
7. Håndtagsjustering
8. Gasregulering
9. Stopkontakt
10. Gasreguleringslås
11. Affjedningspunkt
12. Brændstoftank
13. Lyddæmper
14. Tændhætte og tændrør, under dækslet
15. Startsnorens håndgreb
16. Brændstofpumpebold
17. Luftfilterdæksel
18. Startknap
19. Ledningsnet, snapudløsningsmekanisme
20. Ledningsnet, hoftepude
21. Medbringerhjul
22. Beskyttelse til skæreudstyr
23. Låsemøtrik
24. Støtteflange
25. Styr
26. Støttekop
27. Transportbeskyttelse
28. Sekskantnøgle
29. Låsepind
30. Brugsanvisning
31. Topnøgle
32. Sele

Produktbeskrivelse

545RXT AT, 545FX AT og 545FXT AT er håndholdte motorenheder med skæreudstyr, der kan bruges på dem alle. Motoren har en AutoTune-funktion.

AutoTune

Karburatoren styrer motorens omdrejningstal via gashåndtaget. Luft og brændstof blandes i karburatoren. AutoTune-funktionen justerer automatisk karburatoren for at opnå den korrekte blanding af luft og brændstof. AutoTune tilpasser motoren til lokale forhold, f.eks. klima, højdeforhold, benzin og typen af 2-taktsolie.

Anvendelsesformål

Brug produktet med en savklinge, græsklinge eller et trimmerhoved til at beskære forskellige typer vegetation. Brug ikke produktet til andre opgaver end græstrimming, græsrydning og skovrydning. Brug en savklinge til skæring af trævede træsorter. Brug en græsklinge eller et trimmerhoved til at slå græs.

Bemærk: Nationale eller lokale bestemmelser kan regulere brugen. Overhold de gældende bestemmelser.

Brug kun produktet med tilbehør, der er godkendt af producenten. Se *Tilbehør på side 28*.

Symboler på produktet



Stop.



ADVARSEL! Dette produkt er farligt. Personskade eller død kan forekomme hos brugeren eller personer i nærheden, hvis produktet ikke anvendes forsigtigt og korrekt. For at undgå, at brugeren eller personer i nærheden kommer til skade, skal alle sikkerhedsinstruktioner i brugsanvisningen læses og overholdes.



Læs brugsanvisningen omhyggeligt igennem, og sørg for at have forstået instruktionerne, inden du bruger produktet.



Brug en beskyttelseshjelm på steder, hvor du kan få genstande i hovedet. Brug godkendt høreværn. Brug godkendt øjenværn.



Brug godkendte beskyttelseshandsker.



Brug altid kraftige, skridsikre støvler.



Produktet kan forårsage, at genstande slynges ud, hvilket kan forårsage personskade.



Maksimalt omdrejningstal for udgående aksel.



Hold en afstand på mindst 15 m til personer og dyr under brug af produktet.



Der er risiko for kickback, hvis skæreudstyret rammer en genstand, som ikke omgående skæres over. Produktet kan afskære kropsd dele. Hold en afstand på mindst 15 m til personer og dyr under brug af produktet.



Brug altid en fleksibel skæreledning. Brug ikke skæreelementer af metal. Anvend dette til græsbeskyttelsestilbehør.



Brændstofpumpebold.



Startknap.



Brændstofpåfyldning.

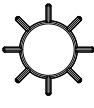

Luftindtag sommertilstand.



Luftindtag vintertilstand.



Emission af støj og miljøpåvirkning i henhold til EU-direktiv 2000/14/EF og New South Wales' lovgivning om "Beskyttelse af miljøet (støjbegrensning) forordning 2017 ". Data

om emission af støj findes på maskinens mærkat og i *Tekniske data på side 27*.



Produktet er i overensstemmelse med gældende EF-direktiver.

Typeskiltet viser serienummeret. **yyyy** er produktionsåret, **ww** er produktionsugen.

yyyywwxxxx

Bemærk: Andre symboler/mærkater på produktet henviser til certificeringskrav i andre handelsområder.

Euro V-emissioner



ADVARSEL: Ved manipulation af motoren bortfalder EU-typegodkendelsen af dette produkt.

Produktansvar

Som nævnt i produktansvarsbestemmelserne hæfter vi ikke for skader forårsaget af vores produkt, hvis:

- produktet er forkert repareret.
- produktet er repareret med dele, der ikke er fra producenten eller ikke er godkendt af producenten
- produktet har tilbehør, der ikke er fra producenten eller ikke er godkendt af producenten.
- produktet ikke er repareret på et godkendt servicecenter eller af en godkendt myndighed.

Sikkerhed

Sikkerhedsdefinitioner

Advarsler, forholdsregler og bemærkninger bruges til at pege på særligt vigtige dele af brugsanvisningen.



ADVARSEL: Bruges, hvis føreren udsætter sig selv eller omkringstående personer for risiko for personskade eller dødsfald ved tilsidesættelse af instruktionerne i brugsanvisningen.



BEMÆRK: Bruges, hvis der er risiko for skader på produktet, andre materialer eller det omgivende område ved tilsidesættelse af instruktionerne i brugsanvisningen.

Bemærk: Bruges til at give yderligere oplysninger, der er nødvendige i en given situation.

Generelle sikkerhedsinstruktioner



ADVARSEL: Læs følgende advarselinstruktioner, inden du bruger produktet.

- Dette produkt danner et elektromagnetisk felt under drift. Dette felt kan i nogle tilfælde påvirke aktive eller passive medicinske implantater. For at reducere risikoen for alvorlige eller dødbringende kvæstelser anbefaler vi, at personer med medicinske implantater kontakter deres læge og producenten af det medicinske implantat, før de tager produktet i brug.
- Brug ikke produktet, hvis du er træt, syg eller påvirket af alkohol, narkotika eller medicin. Det har en negativ virkning på synet, overblikket, koordinationsevnen og dømmekraften.
- Brug ikke produktet i dårligt vejr, f.eks. tæt tåge, kraftig regn, hård vind og intens kulde. Betjening i dårligt vejr kan gøre dig træt og gøre det mere risikabelt, f.eks. i form af glatte underlag og uforudsigelig faldretning.

- Vær altid forsigtig, og brug din sunde fornuft. Hvis du bliver usikker i forhold til en arbejdsituation eller på betjeningsprocedurerne, efter at du har læst brugsanvisningen, skal du kontakte en serviceforhandler, før du fortsætter.
- Fjern tændhætten, hvis du efterlader produktet uden opsyn.

Sikkerhedsinstruktioner til montering



ADVARSEL: Læs følgende advarselsinstruktioner, inden du bruger produktet.

- Brug godkendte beskyttelseshandsker, når du samler produktet og skæreudstyret.
- Fjern tændrørshatten fra tændrøret inden samling af produktet.
- Sørg for, at korrekt styr og skæreudstyr er samlet, før produktet anvendes.
- En fejlbehæftet eller forkert afskærmning til skæreudstyr kan forårsage personskade. Skæreudstyret må ikke anvendes, hvis en godkendt afskærmning ikke er monteret.
- Tilslut koblingsdækslet og akslen korrekt, før du starter produktet.
- Medbringerhjulet og støtteflangen skal indkobles korrekt i skæreudstyrets midterste hul. Skæreudstyr, som er forkert monteret, kan forårsage personskade eller dødsfald.
- Fastgør selen til produktet for at forebygge personskade på operatøren eller andre.

Sikkerhedsinstruktioner for drift



ADVARSEL: Læs følgende advarselsinstruktioner, inden du bruger produktet.

- Læs om og forstå forskellen på skovrydning, græsrydning og græstrimming før brug af produktet.
- Brug personligt beskyttelsesudstyr. Se *Personligt beskyttelsesudstyr på side 6*.
- Langvarig eksponering for støj kan medføre permanente høreskader. Brug altid godkendt høreværn.
- Lyt efter advarselssignaler og højrrøstede stemmer, når du bruger høreværn. Tag altid høreværnet af, når motoren standser.
- Brug aldrig produktet, hvis det er blevet ændret eller er defekt.
- Sørg for, at tændhætten og tændkablet er intakte for at undgå risikoen for elektrisk stød.
- Kig rundt i arbejdsområdet for at sikre, at hverken personer, dyr eller genstande har en negativ indvirkning på sikkerheden, når produktet betjenes.
- Kig rundt i arbejdsområdet for at sikre, at ingen personer eller dyr berører skæreudstyret eller

rammes af genstande, der kastes ud af skæreudstyret.

- Undersøg arbejdsområdet. Fjern alle løse genstande, f.eks. sten, knust glas, søm, ståltråd og snor, som kan slynges ud eller sno sig ind i skæreudstyret.
- Brug ikke produktet i situationer eller på steder, hvor du kan ikke få hjælp, hvis der sker et uheld.
- Undlad at bruge produktet uden godkendt afskærmning til skæreudstyret.
- Sørg for, at personer og dyr er mindst 15 m/50 fod væk under arbejdet. Kig altid bag dig, før du drejer med produktet. Stop produktet med det samme, hvis der befinder sig personer eller dyr inden for sikkerhedszonen på 15 m/50 fod. Hvis mere end 1 person arbejder i det samme område, skal der altid være en sikkerhedsafstand på mindst 2 gange træets højde og mindst 15 m/50 fod.
- Sørg for, at du kan bevæge dig sikkert og har en sikker arbejdsstilling. Undersøg området omkring dig for forhindringer, f.eks. rødder, sten, grene og grøfter. Vær forsigtig ved arbejde på skråninger.

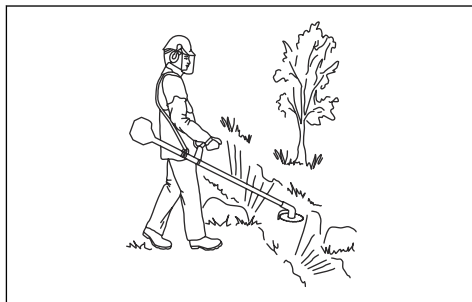

- Stræk dig ikke for langt. Sørg altid for at have en stabil fodstilling og en god balance.
- Læg produktet på en plan flade, som er mindst 3 m /10 fod fra brændstoffkilden og det sted, hvor du påfylder brændstof, inden du starter produktet. Sørg for, at der ikke er nogen genstande i nærheden af eller som berører skæreudstyret.
- Hvis skæreudstyret roterer i tomgang, skal det justeres af et serviceværksted. Undlad at bruge produktet, indtil det er blevet korrekt indstillet eller repareret.
- Hold øje med udkastede genstande. Brug altid godkendt øjenværn, og hold afstand til skæreudstyrrस्कærmnen. Sten og andre små genstande kan ryge ind i dine øjne og forårsage blindhed eller andre skader.
- Læg aldrig maskinen ned på jorden med motoren i drift, uden at du har den under opsyn.
- Fjern ikke afskåret materiale, og lad ikke andre personer fjerne afskåret materiale, mens motoren kører eller skæreudstyret roterer, da det kan resultere i alvorlig skade.
- Stands motoren og sørg for, at skæreudstyret ikke roterer, inden du fjerner materiale, som har viklet sig

om knivakslen eller som er fanget mellem afskærmningen og skæreudstyret.

- Vær forsigtig, når du fjerner materiale fra området omkring skæreudstyret. Vinkelgearet bliver varmt under driften og kan forårsage forbrændinger.
- Motorens udstødningsgasser er varme og kan indeholde gnister. Brandfare. Vær forsigtig i nærheden af tørt og brændbart materiale.
- Brug aldrig produktet indendørs eller på steder med dårlig udluftning. Udstødningsgasser indeholder kulilte, som er en lugtfri, giftig og ekstremt farlig gas.
- Stop motoren, inden du går hen til et andet arbejdsområde. Fastgør altid transportbeskyttelsen, inden du flytter udstyret.
- Overeksponering af vibrationer kan føre til kredsløbsforstyrrelser og skader på nervesystemet hos personer med kredsløbsforstyrrelser. Tal med din læge, hvis du får symptomer på overeksponering af vibrationer. Som eksempler på sådanne symptomer kan nævnes følelseløshed, mangel på følesans, 'kildren', 'stikken', smerte, manglende eller reduceret styrke, forandringer i hudens farve eller i dens overflade. Disse symptomer opstår almindeligvis i fingre, hænder og håndled. Risiciene kan øges ved lave temperaturer.

Personligt beskyttelsesudstyr



ADVARSEL: Læs følgende advarselsinstruktioner, inden du bruger produktet.

- Brug godkendt personligt beskyttelsesudstyr, når du bruger produktet. Personligt beskyttelsesudstyr udelukker ikke fuldstændigt risikoen for personskader, men det mindsker graden af skaderne i tilfælde af, at der skulle ske en ulykke. Lad forhandleren hjælpe dig med at vælge det rigtige udstyr.
- Brug en hjelm, hvis træerne i arbejdsområdet har en højde på mere end 2 meter/6,5 fod.

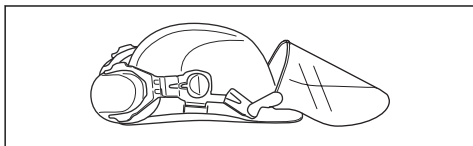

- Brug godkendt høreværn.

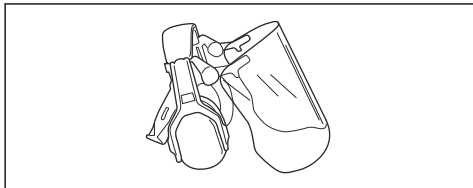

- Brug godkendt øjenværn. Hvis du bruger et ansigtværn, skal du også bruge godkendte beskyttelsesbriller. Godkendte beskyttelsesbriller

skal være i overensstemmelse med den amerikanske standard ANSI Z87.1 eller EU-standardEN 166.

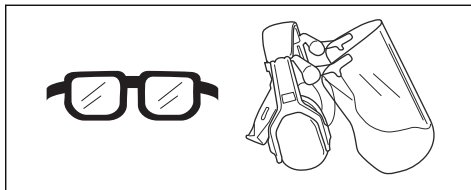

- Brug om nødvendigt beskyttelseshandsker, f.eks. ved montering, eftersyn og rengøring af skæreudstyret.

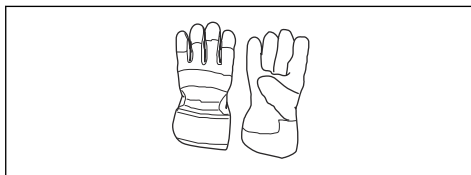

- Brug beskyttelsesko med stålsnude og skridsikre såler.



- Brug beklædning, der er lavet af et stærkt materiale. Brug altid kraftige lange bukser og lange ærmer. Brug ikke løstsiddende tøj, som kan sætte sig fast i buske og grene. Brug ikke smykker, korte bukser eller sandaler. Du må ikke gå med bare fødder. Sæt håret op i en sikker højde, dvs. over skulderen.
- Hav førstehjælpsudstyr i nærheden.



Sikkerhedsanordninger på produktet

Se *Produktoversigt* på side 2 for oplysninger om, hvor sikkerhedsanordningerne findes.



ADVARSEL: Læs følgende advarselsinstruktioner, inden du bruger produktet.

- Brug ikke et produkt med defekte sikkerhedsanordninger. Udfør regelmæssigt en

kontrol af samt vedligeholdelse på sikkerhedsanordningerne. Hvis sikkerhedsanordningerne er defekte, skal du henvende dig til dit Husqvarna-serviceværksted.

- Lav ikke om på sikkerhedsanordningerne. Produktet må ikke bruges, hvis beskyttelsesdæksler, sikkerhedsafbrydere eller andre sikkerheds-/ beskyttelsesanordninger er defekte.
- Det kræver specialuddannelse at udføre service og alle former for reparation på produktet, især på sikkerhedsanordningerne. Hvis sikkerhedsanordningerne ikke består de kontroller, der fremgår af brugsanvisningen, skal du henvende dig til et serviceværksted for hjælp. Vi garanterer, at du kan få professionelt udførte reparationer og service. Hvis forhandleren ikke er et serviceværksted, kan vedkommende oplyse om nærmeste serviceværksted.
- Brug ikke skæreudstyret uden en godkendt og korrekt monteret skæreudstyrsskærm. Se *Sådan monteres skæreudstyret på side 11*.

Sådan kontrolleres gasreguleringslåsen

Gasreguleringslåsen låser gasreguleringen i tomgangspositionen.

1. Tryk på gasreguleringen (B), og se efter, om den låses.

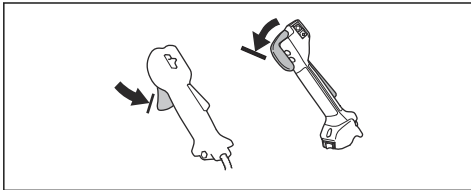

2. Tryk på gasreguleringslåsen (A). Sørg for, at gasreguleringen (B) slippes.

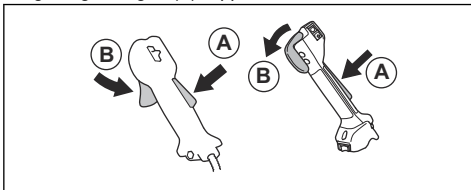

3. Slip håndtaget, og se efter, om gasreguleringslåsen (A) og gasreguleringen (B) vender tilbage til de oprindelige positioner.

4. Tryk på gasreguleringslåsen (A), og se efter, om den vender tilbage til sin oprindelige position, når du slipper den.

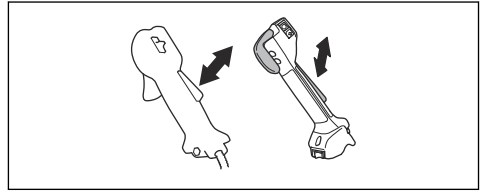

5. Tryk på gasreguleringen (B), og se efter, om den vender tilbage til sin oprindelige position, når du slipper den.

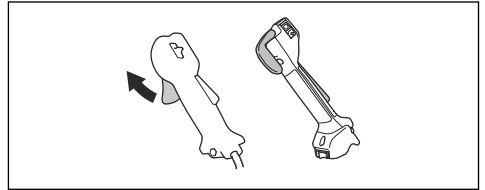

6. Start motoren og giv fuld gas.
7. Slip gasreguleringen, og se efter, om skæreudstyret stopper.

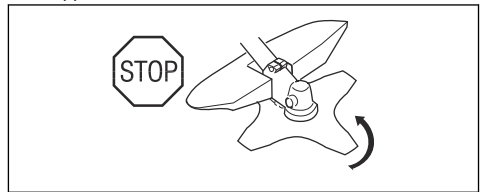

Sådan kontrolleres stopkontakten

1. Start motoren.
2. Flyt stopkontakten til stoppositionen, og se efter, om motoren standser.

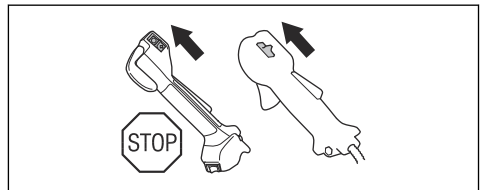

Sådan kontrolleres skæreudstyrsskærmen

Skæreudstyrsskærmen standser genstande, som udkastes i retning af brugeren. Den forhindrer også skader, som kunne opstå, hvis du berører skæreudstyret.

1. Stop motoren.

2. Se efter skader, f.eks. revner.

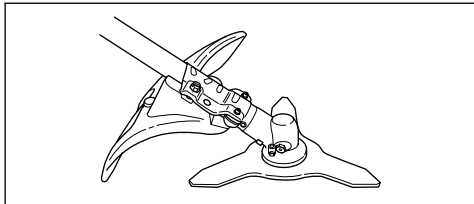

3. Udskift skæreudstyrsskærmen, hvis den er beskadiget.

Sådan kontrolleres vibrationsdæmpningssystemet

Vibrationsdæmpningssystemet reducerer mængden af vibrationer i håndtagene til et minimum, hvilket gør betjeningen lettere.

1. Stop motoren.
2. Se efter deformation og skader, f.eks. revner.
3. Sørg for at montere vibrationsdæmpningssystemets elementer korrekt.

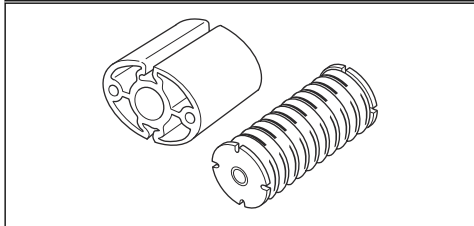
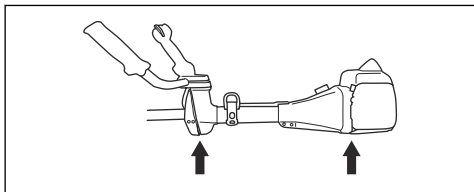

Sådan kontrolleres snapudløsningsmekanismen



ADVARSEL: Brug ikke en sele med en defekt snapudløsningsmekanisme.

Med snapudløsningsmekanismen kan brugeren hurtigt tage produktet af selen i en nødsituation.

1. Stop motoren.
2. Se efter skader, f.eks. revner.

3. Udløs og påsæt snapudløsningsmekanismen for at sikre, at den fungerer korrekt.

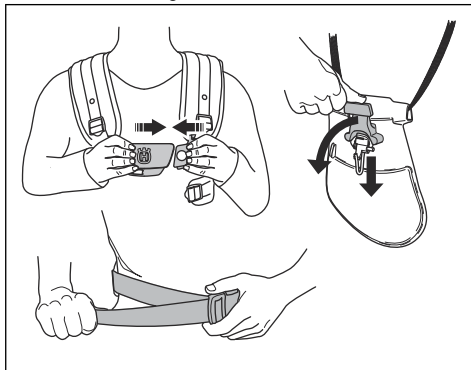

Sådan kontrolleres lydæmperen



ADVARSEL: Brug ikke produktet med en defekt lydæmper.



ADVARSEL: Lyddæmperne bliver meget varme under og efter brug, også i tomgang. Brug beskyttelseshandsker for at undgå forbrændinger.

Lyddæmperen sikrer et minimalt støjniveau og sender udstødningsgasserne væk fra brugeren.

1. Stop motoren.
2. Se efter skader og deformation.



Bemærk: Lyddæmperens indvendige flader indeholder kemikalier, der kan være kræftfremkaldende. Pas på ikke at berøre disse elementer, hvis lydæmperen er beskadiget.

3. Sørg for, at lyddæmperen er korrekt monteret på produktet.

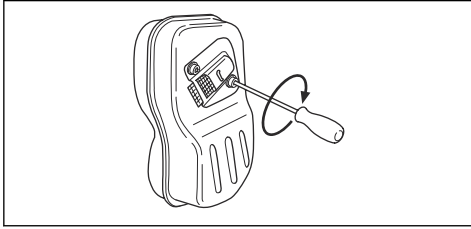

4. Hvis produktets lyddæmper er udstyret med en gnistfangerskærm, skal skærmen inspiceres.

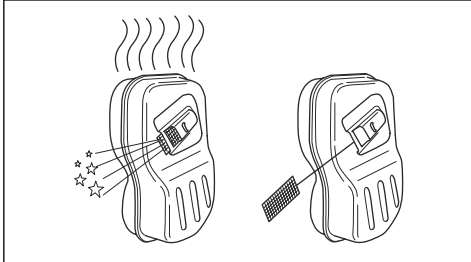

- a) Udskift gnistfangerskærmen, hvis den er beskadiget.
- b) Rens gnistfangerskærmen, hvis den er tilstoppet. Se *Sådan renses lyddæmperen på side 22* for flere oplysninger.

Skæreudstyr



ADVARSEL: Læs følgende advarselsinstruktioner, inden du bruger produktet.

- Foretag regelmæssig vedligeholdelse. Lad et godkendt servicecenter regelmæssigt undersøge skæreudstyret og udføre justeringer eller reparationer.
 - Skæreudstyrets ydeevne øges.
 - Skæreudstyrets levetid øges.
 - Risikoen for ulykker mindskes.
- Brug kun godkendt beskyttelse til skæreudstyret. Se *Tilbehør på side 28*.
- Brug ikke beskadiget skæreudstyr.

Græstrimmerhoved

- Sørg for, at du vikler græstrimmertråden stramt og jævnt rundt om tromlen for at mindske vibrationer.
- Brug kun godkendte græstrimmerhoveder og græstrimmertråde. Se *Tilbehør på side 28*.
- Brug korrekt længde græstrimmertråd. En lang græstrimmertråd bruger mere motorkraft end en kort græstrimmertråd.
- Sørg for, at kniven på beskyttelsen til skæreudstyret ikke er beskadiget.

- Læg græstrimmertråden i vand i 2 dage, før du fastgør græstrimmertråden til produktet. Dette øger græstrimmertrådens levetid.
- Se anvisningerne til skæreudstyret for korrekt indføring af line og valg af korrekt diameter for line.

Savklinge og græsklinge

- Brug klinger, som er korrekt fileet. En forkeret filet eller beskadiget klinge øger risikoen for personskaade.
- Brug korrekt indstillede klinger. Den korrekte klingeindstilling er 1 mm. En forkeret klingeindstilling øger risikoen for tilskadekomst og beskadigelse.
- Klingens files og indstilles korrekt ved at følge de anvisninger, som klingen leveres sammen med.

Brændstofsikkerhed



ADVARSEL: Læs følgende advarselsinstruktioner, inden du bruger produktet.

- Bland ikke brændstof indendørs eller i nærheden af en varmekilde.
- Start ikke produktet, hvis der er brændstof eller motorolie på produktet. Fjern uønsket brændstof/olie og lad produktet tørre. Fjern uønsket brændstof fra produktet.
- Hvis du får brændstof på dit tøj, skal du skifte tøj med det samme.
- Undgå at få brændstof på kroppen, da det kan forårsage personskader. Hvis du får brændstof på kroppen, skal du bruge sæbe og vand til at fjerne brændstoffet.
- Start ikke motoren, hvis du får olie eller brændstof på produktet eller på din krop.
- Start ikke produktet, hvis motoren lækker. Undersøg regelmæssigt motoren for lækager.
- Vær forsigtig med brændstof. Brændstof er letantændeligt og dampe er eksplosive og kan medføre personskader eller dødsfald.
- Undgå at indånde brændstoffodampene, da det kan forårsage personskader. Sørg for, at der er tilstrækkelig luftstrøm.
- Ryg ikke i nærheden af brændstof eller motor.
- Anbring ikke varme genstande i nærheden af brændstof eller motor.
- Fyld ikke brændstof på, når motoren er tændt.
- Sørg for, at motoren er afkølet, inden du fylder brændstof på.
- Før du fylder brændstof på, skal du åbne brændstofftankens dæksel langsomt og forsigtigt udløse trykket.
- Sørg for tilstrækkelig luftstrøm ifm. påfyldning og blanding af brændstof (benzin og totaktsolie) eller aftapning af brændstofftanken.
- Brændstof og brændstoffdampe er meget brandfarlige og kan give alvorlige skader ved indånding eller kontakt med huden. Vær derfor

forsigtig ved håndtering af brændstof, og sørg for tilstrækkelig luftstrøm ved brændstoffhåndtering.

- Spænd dækslet på brændstofftanken omhyggeligt, ellers kan der opstå brand.
- Flyt produktet minimum 3 m fra det sted, hvor du fyldte tanken, før du starter det.
- Fyld ikke for meget brændstof i brændstofftanken.
- Sørg for, at der ikke er lækager, når du flytter produktet eller brændstoffdunken.
- Anbring ikke produktet eller en brændstoffdunk på steder med åben ild, gnister eller tændflammer. Sørg for, at der ikke er åben ild i opbevaringsområdet.
- Brug kun godkendte tanke, når du flytter brændstoffet eller sætter det til opbevaring.
- Tøm brændstofftanken før langtidsopbevaring. Overhold lokal lovgivning om bortskaffelse af brændstof.
- Rengør produktet før langtidsopbevaring.
- Fjern kablet fra tændhætten inden opbevaring for at sikre, at motoren ikke starter utilsigtet.

Sikkerhedsinstruktioner for vedligeholdelse



ADVARSEL: Læs følgende advarselsinstruktioner, inden du bruger produktet.

- Stop motoren, og sørg for, at skæredstyret stopper. Fjern cylinderdækslet og frakobl tændrørshætten, før du udfører vedligeholdelse.
- Udstødningsgasserne fra motoren indeholder kullite, som er en luftfri, giftig og meget farlig gasart, som kan medføre dødsfald. Undlad at tænde produktet indendørs eller i lukkede rum.
- Motorens udstødningsgasser er varme og kan indeholde gnister. Lad ikke produktet køre indendørs eller i nærheden af brandfarligt materiale.
- Tilbehør til og ændringer på produktet, som ikke er godkendt af producenten, kan medføre alvorlig personskade eller dødsfald. Undlad at ændre produktet. Brug altid originalt tilbehør.
- Hvis vedligeholdelsen ikke udføres korrekt og regelmæssigt, øges risikoen for personskade og beskadigelse af produktet.
- Foretag kun den form for vedligeholdelse, der er angivet i denne brugervejledning. Lad et Husqvarna-godkendt serviceværksted udføre alle andre former for service.
- Lad et Husqvarna-godkendt serviceværksted foretage regelmæssig service af produktet.
- Udskift beskadigede, slidte eller defekte dele.

Montering

Indledning



ADVARSEL: Inden brug af produktet skal du læse og forstå kapitlet om sikkerhed.



ADVARSEL: Fjern tændrørskablet fra tændrøret inden samling af produktet.

Sådan monteres gashåndtaget

Bemærk: På nogle modeller monteres gashåndtaget på fabrikken.

1. Fjern møtrikken og skruen i bunden af gashåndtaget.

2. Sæt gashåndtaget på i højre side af styret.

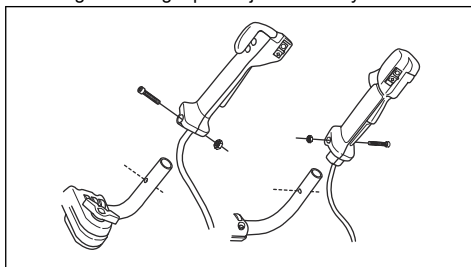

3. Anbring hullet til monteringssskruen ud for hullet i styret.
4. Sæt skruen i hullet i bunden af gashåndtaget, gennem styret.
5. Sæt møtrikken på igen og spænd den.

Sådan samles styret

1. Fjern grebet og fastgør styret som angivet på illustrationen.

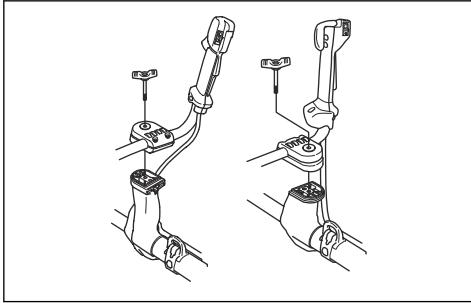

2. Stram grebet.
3. Tag selen på, og hæng produktet i ophængskroge.
4. Tilpas styret, så produktet sidder i en komfortabel arbejdsstilling.



5. Spænd grebet helt.

Sådan sættes styret i transportposition

1. Løsn grebet.
2. Drej styret med uret, indtil gashåndtaget rører ved batteriet.
3. Drej styret omkring akslen.

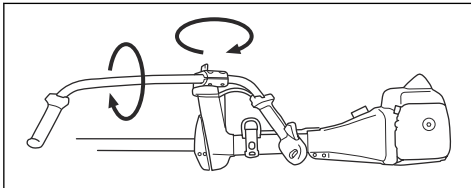

4. Spænd grebet.

Sådan monteres skæreudstyret

Skæreudstyret omfatter en form for skæreudstyr og en skæreudstyrsskærm.



ADVARSEL: Bær altid beskyttelseshandsker.



ADVARSEL: Brug altid den skæreudstyrsskærm, der anbefales til skæreudstyret. Se *Tilbehør på side 28*.



ADVARSEL: Forkert monteret skæreudstyr kan medføre personskade eller død.

Sådan monteres og afmonteres beskyttelseskappen

Beskyttelseskappen monteres på kombinationsskærmen. Sæt beskyttelseskappen på, når du bruger et trimmerhoved eller plastklinger. Tag beskyttelseskappen af, når du bruger en græsklinge.

1. Anbring styret på beskyttelseskappen i åbningen i kombinationsskærmen. Klik på de 4 låsekroge på plads.

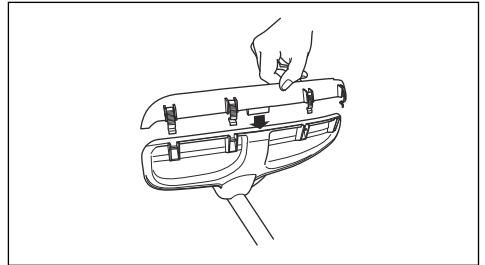

2. Frigør låsekroge med tændrørsnøglen for at afmontere beskyttelseskappen.

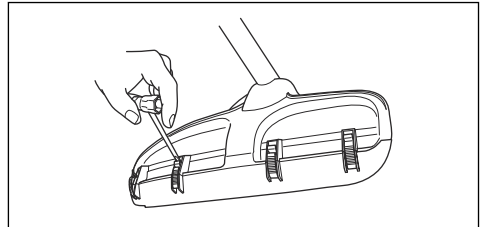

Sådan fastgøres græsklingen og græsklingebeskyttelsen/kombinationsskærmen

1. Sæt klingebeskyttelsen/kombinationsskærmen (A) på akslen, og spænd boltene for at fastgøre den.

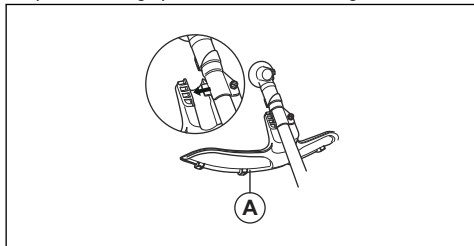

2. Sørg for, at beskyttelseskappen er afmonteret.
3. Drej den udgående aksel rundt for at afstemme et af hullerne i medbringerhjulet (B) med det tilsvarende hul i gearhuset.
4. Sæt låsepinden (C) ind i hullet, så akslen låses.
5. Sæt græsklingen (D), støttekoppen (E) og støtteflange (F) på den udgående aksel.

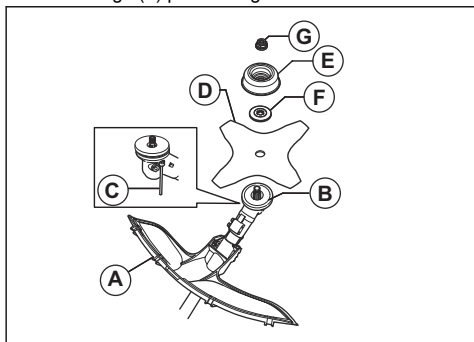

6. Sørg for, at medbringerhjulet og støtteflangen indkobles korrekt i hullet i midten af græsklingen.

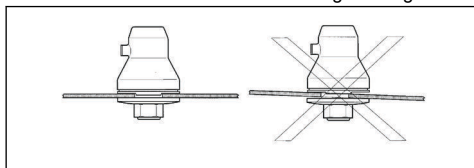

7. Påsæt møtrikken (G).

8. Spænd møtrikken med topnøglen. Hold fast i topnøglens skaft i nærheden af klingebeskyttelsen. Spænd i den modsatte retning af skæreudstyrets rotationsretning. Spænd til et tilspændingsmoment på 35-50 Nm.

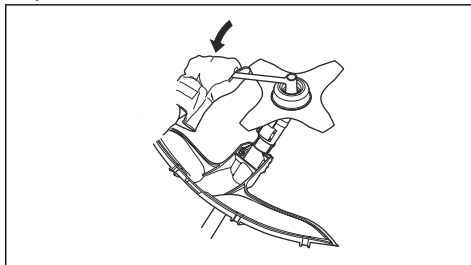

Sådan monteres savklingebeskyttelsen på 545FX AT og 545FXT AT

- Monter savklingebeskyttelsen (A) med de 4 skrue (L).

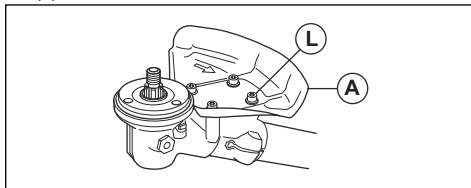

Sådan monteres savklingebeskyttelsen

1. Monter holderen (A) og beslaget (B) på gearhuset (D) med 2 bolte (C).
2. Monter savklingebeskyttelsen (E) i holderen (A) med fire bolte (F).

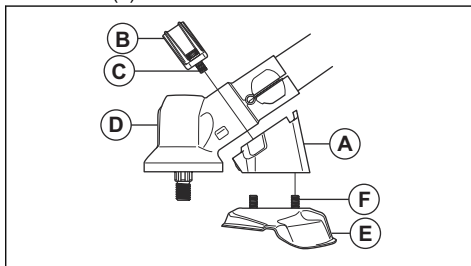

Sådan monteres savklingen

1. Monter medbringerhjulet (A) på den udgående aksel.
2. Drej den udgående aksel rundt for at afstemme et af hullerne i medbringerhjulet med det tilsvarende hul i gearhuset.
3. Sæt låsepinden (B) ind i hullet, så akslen låses.

4. Monter savklingen (C) og støtteflangen (D) på den udgående aksel.

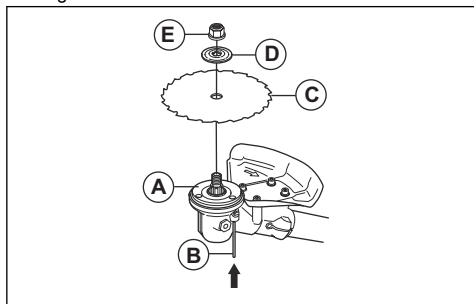

5. Sørg for, at medbringerhjulet og støtteflangen indkobles korrekt i hullet i midten af græsklingen.

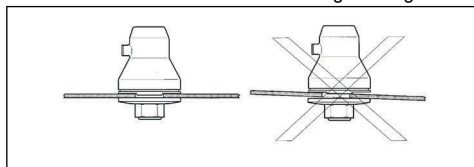

6. Sæt låsemøtrikken i (E).
7. Spænd låsemøtrikken med topnøglen. Hold fast i topnøgles skaft i nærheden af klingeskærmen. Spænd i den modsatte retning af skæreudstyrets rotationsretning. Spænd til et tilspændingsmoment på 35-50 Nm.

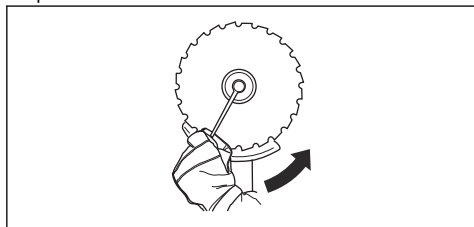

Sådan monteres trimmerbeskyttelsen eller kombinationsskærmen til trimmerhovedet eller plastikklinger

1. Hægt trimmerbeskyttelsen/kombinationsskærmen (A) på de to kroge på pladeholderen (M).
2. Fold skærmen omkring akslen og fastgør den med bolten (L) på den modsatte side af akslen.

3. Læg låsepinden (C) ind i rillen på bolthovedet og spænd boltene helt.

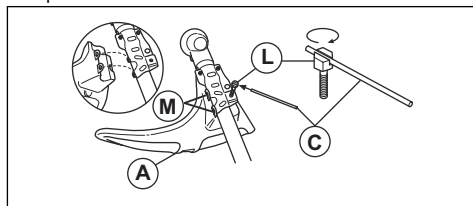

Sådan monteres et trimmerhoved eller en plastiklinge

1. Monter medbringerhjulet (B) på den udgående aksel.
2. Afstem metallkappen (P) med midten af klingestyrer på medbringerhjulet.
3. Drej den udgående aksel rundt for at afstemme et af hullerne i medbringerhjulet med det tilsvarende hul i gearhuset.
4. Sæt låsepinden (C) ind i hullet, så akslen låses.
5. Drej trimmerhovedet/plastklingerne (H) mod uret for at montere.

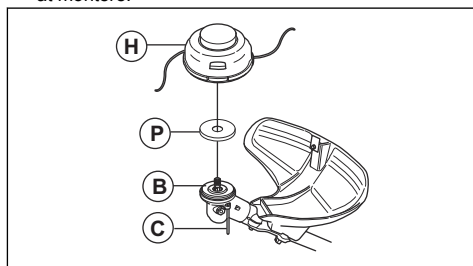

Sådan justeres Balance XT-selen

Se *Produktoversigt på side 2* for en oversigt over selen.

1. Stop motoren.
2. Skub snapudløsningsmekanismen ned for at frigøre produktet fra selen.
3. Sådan tilpasses selen til brugerens højde:
 - a) Tryk på den fjederbelastede lås.
 - b) Drej skulderremfastgørelsen.
 - c) Flyt skulderremfastgørelsen til et relevant hul i rygpladen.

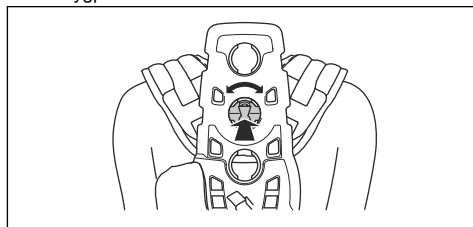

4. Sæt remmen (A) i den korrekte position til græsrydning eller skovrydning.

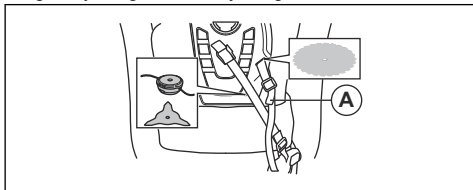

5. Spænd hoftebæltet stramt. Sørg for, at hoftebæltet flugter med hoftebenet.

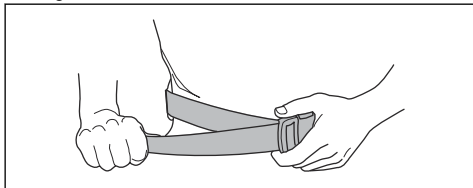

6. Tryk brystpladens to dele sammen som vist.

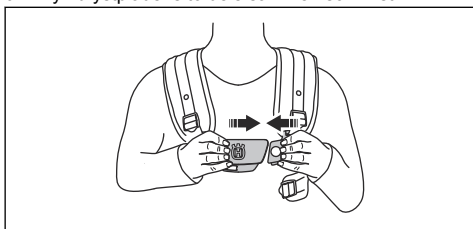

7. Sæt sideremmen fast i brystpladen.

8. Du kan formindske trykket på brystkassen og skuldrene ved at fastgøre sideremmen med remmen på hoftepladen. Anbefales til kvinder.

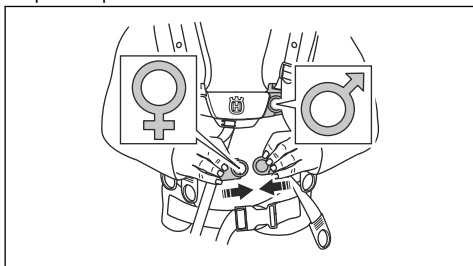

9. Stram den elastiske rem (B) for at overføre mere belastning fra skulderremmen til hoftebæltet.

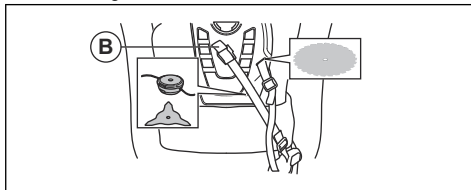

10. Tilpas skulderremmen, så vægten af produktet fordeles ligeligt på skuldrene.

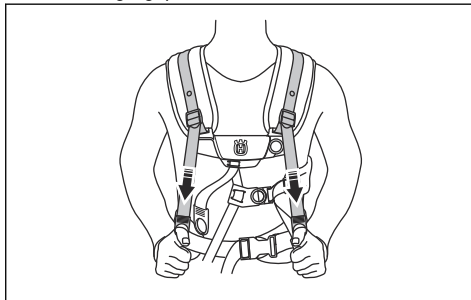

11. Tilpas sideremmen omkring brystkassen, indtil brystpladen er afpasset med midten af brystet.

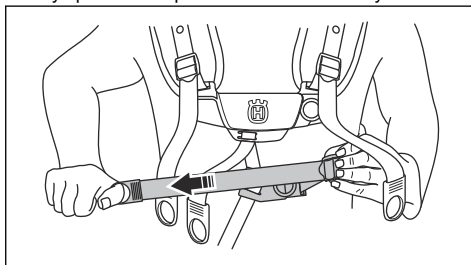

12. Se *Produktoversigt* på side 2 for at justere højden af affjedningspunktet. Til skovrydning er affjedringens korrekte højde ca. 10 cm under hoftebenet.

Drift

Indledning



ADVARSEL: Før du bruger produktet, skal du læse og forstå kapitlet om sikkerhed.

Husqvarna Connect

Husqvarna Connect er en gratis app til din mobile enhed. Appen Husqvarna Connect giver udvidede funktioner til dit Husqvarna produkt.

- Yderligere produktoplysninger.
- Oplysninger om, og hjælp til, dele og service.

Sådan kommer du i gang med at bruge Husqvarna Connect

1. Download Husqvarna Connect appen på din mobile enhed.
2. Tilmeld dig i Husqvarna Connect appen.
3. Følg instruktionerne i Husqvarna Connect-appen for at tilslutte og registrere produktet.

Bemærk: Husqvarna Connect-appen er ikke tilgængelig for download på alle markeder.

Før du bruger produktet

- Undersøg arbejdsområdet for at sikre, at du kender terrænet, at du ved, om jorden skræner, og om der er forhindringer, f.eks. sten, grene og grøfter.
- Efterse produktet omhyggeligt.
- Udfør alle sikkerheds eftersyn samt service og vedligeholdelse, som fremgår af denne instruktionsbog.
- Sørg for, at alle dæksler, beskyttelseskærme, håndtag og skæreudstyr er korrekt monteret og er intakte.
- Sørg for, at der ikke er revner i bunden af savklingen eller græsklingens tænder eller ved hullet i midten af klingen. Udskift klingen, hvis den er beskadiget.

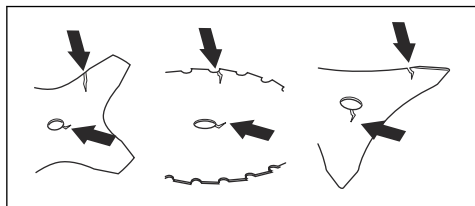

- Undersøg støtteflangen for revner. Udskift støtteflangen, hvis den er beskadiget.

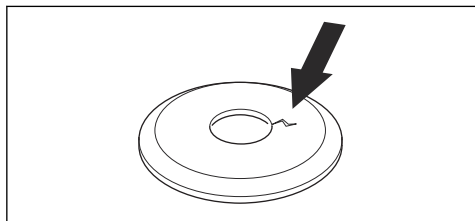

- Sørg for, at låsemøtrikken ikke kan fjernes med hånden. Hvis du kan fjerne den med hånden, fastlåses skæreudstyret ikke tilstrækkeligt, og den skal derfor udskiftes.

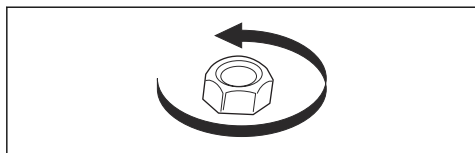

- Efterse klingebeskyttelsen for skader og revner. Udskift klingebeskyttelsen, hvis den er blevet ramt eller er revnet.
- Undersøg trimmerhovedet og skæreudstyrsskærmen for skader og revner. Udskift trimmerhovedet og skæreudstyrsskærmen, hvis de er blevet ramt eller er revnet.

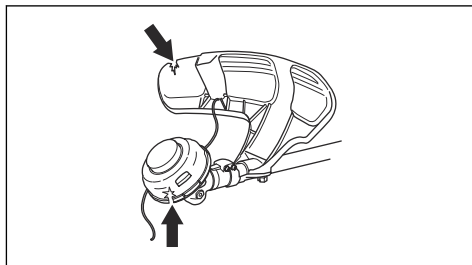

Brændstof

Sådan bruger du brændstof



BEMÆRK: Dette produkt har en totaktsmotor. Brug en blanding af benzin og totaktsmotorolie. Sørg for at anvende den korrekte mængde olie i blandingen. Forkert forhold mellem benzin og olie kan forårsage beskadigelse af motoren.

Husqvarna alkylatbenzin



BEMÆRK: Brug ikke benzin med et oktantal mindre end 90 RON (87 AKI). Det kan forårsage skader på produktet.



BEMÆRK: Brug ikke benzin med en ethanolconcentration på mere end 10 % (E10). Det kan forårsage skader på produktet.



BEMÆRK: Brug ikke blyholdig benzin. Det kan forårsage skader på produktet.

Vi anbefaler Husqvarna alkylatbenzin for at få den bedste ydelse. Dette brændstof giver mindre farlige udstødningsgasser sammenlignet med almindelige brændstof. Det holder motoren ren og øger motorens levetid. Husqvarna-alkylatbenzin fås ikke på alle markeder.

- Brug altid ny blyfri benzin med et oktantal på minimum 90 RON (87 AKI) og med en ethanolconcentration på mindre end 10 % (E10).
- Brug aldrig benzin med højere oktantal, hvis du ofte bruger produktet ved et konstant højt motoromdrejningsstal.

- Brug altid en blanding af blyfri benzin og olie af god kvalitet.

Totaktsmotorolie

- Brug totaktsolie fra Husqvarna, som er specielt udviklet til vores totaktsmotorer. Blandingsforhold 1:50 (2 %).
- Hvis totaktsolie fra Husqvarna ikke er tilgængeligt, kan du bruge en anden totaktsmotorolie af høj kvalitet. Brug kun luftkølet motorolie.
- Brug ikke totaktsmotorolie, som er fremstillet til vandafkølede udendørsmotorer.
- Brug ikke olie, som er fremstillet til firetaktsmotorer.

Benzin, l	Totaktsmotorolie, l
	2 % (1:50)
5	0,10
10	0,20
15	0,30
20	0,40

Sådan laver du brændstofblandingen

Bemærk: Brug altid en ren brændstofdunk, når du blander brændstoffet.

Bemærk: Lav ikke en brændstofblanding til mere end 30 dage.

1. Tilføj halvdelen af benzinen.
2. Tilføj al olien.
3. Ryst brændstofblandingen for at blande indholdet.
4. Hæld resten af benzinen i.
5. Ryst brændstofblandingen for at blande indholdet.
6. Fyld brændstoftanken.

Sådan påfylder du brændstof

- Brug altid en brændstofdunk med overløbsikring.
- Hvis der er brændstof på dunken, skal du fjerne det uønskede brændstof og lade dunken tørre.
- Sørg for, at området i nærheden af brændstofdækslet er rent.
- Ryst brændstofdunken, før du fylder brændstofblandingen i brændstoftanken.

Arbejdsstilling

- Hold produktet med begge hænder.
- Hold produktet på højre side af kroppen.
- Hold skæreudstyret under taljehøjde.
- Hav altid produktet fastgjort til selen.
- Hold kropsdele væk fra varme flader.
- Hold kropsdele væk fra skæreudstyret.

Produktets korrekte balance

Til skovrydning har produktet den rigtige balance, når det hænger frit og vandret fra affjedningspunktet. Når produktet har den korrekte balance, reduceres risikoen for, at du rammer sten, hvis du slipper styret.

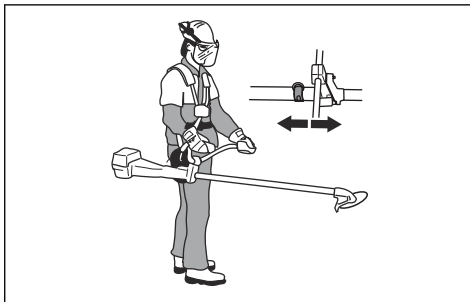

Til græsrydning har produktet den rigtige balance, når klingens spids er tæt på jorden.

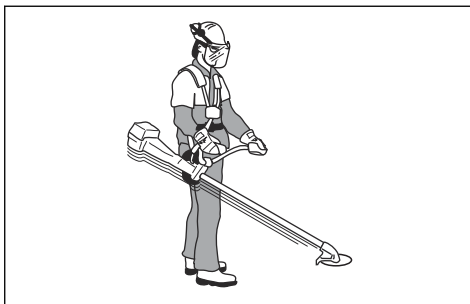

Sådan startes motoren



ADVARSEL: Oprethold en sikkerhedsafstand på 15 m ved start af motoren. Der er risiko for, at skæreudstyret begynder at rotere.

1. Tryk på brændstofpumpebolden, indtil den begynder at fylde med brændstof.

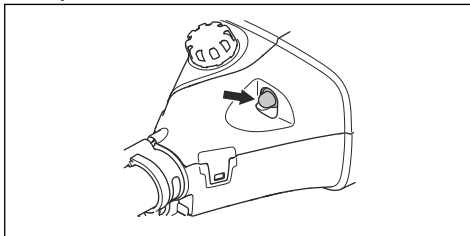

2. Tryk på startknappen.

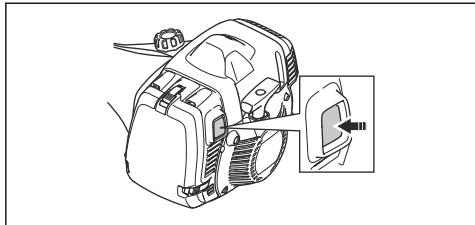

3. Hold hoveddelen af produktet på jorden med venstre hånd. Træd ikke på produktet.

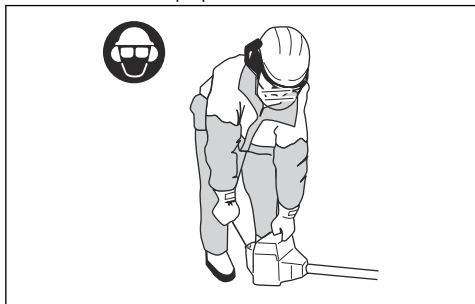

4. Træk langsomt i startsnorens håndtag, indtil du mærker modstand, og træk derefter kraftigt i startsnorens håndtag.



ADVARSEL: Sno aldrig startsnoren rundt om hånden.

5. Træk i startsnorens håndtag, indtil motoren starter.



BEMÆRK: Træk ikke i startrebet, indtil det stopper. Slip ikke startrebet, når det er trukket helt ud. Slip startsnoren langsomt. Hvis disse instruktioner ikke følges, kan motoren tage skade.

6. Tryk gradvist på gasreguleringen, når motoren starter, for at øge motorens omdrejningstal.
7. Sørg for, at motoren kører jævnt.



ADVARSEL: Hold kropsdele væk fra lyddæmperen. Risiko for forbrændinger.

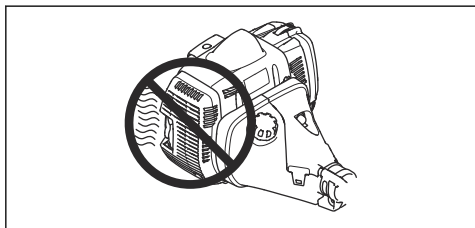

Sådan standses motoren

- Flyt stopkontakten til stoppositionen.

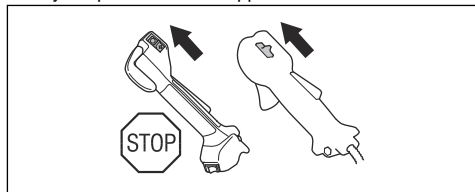

Opvarmede håndtag

545FXT AT har varmeelementer i håndtagene. Der er en ON/OFF-kontakt på gashåndtaget. Varmeelementerne holder automatisk en temperatur på 70°, når der er tændt for varmen.

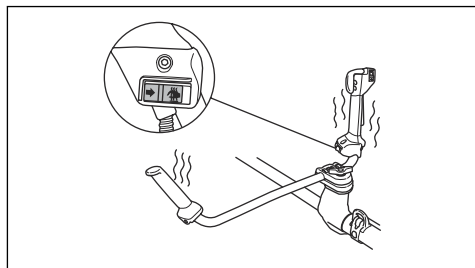

Kickback

Kickback er, når produktet bevæger sig hurtigt til siden med stor kraft. Kickback opstår, når græsklingen eller savklingen rammer eller fanger en genstand, der ikke kan skæres. Kickback kan kaste produktet eller brugeren i alle retninger. Der er risiko for personskade hos brugeren og andre personer.

Risikoen øges i områder, hvor det ikke er let at se det materiale, der skæres i.

Undlad at skære med det område af klingens, som er vist med sort. Klingens hastighed og bevægelse kan forårsage kickback. Risikoen øges, jo tykkere den gren, der skæres i, er.

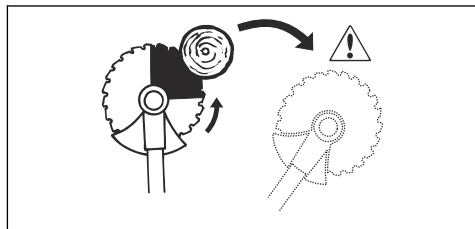

Generelle arbejdsinstruktioner



ADVARSEL: Vær forsigtig ved skæring i træer, der ligger i spænd. De kan springe tilbage til deres normale position før eller efter skæringen, og kan derfor ramme dig eller produktet og forårsage personskade.

- Ryd en åben plads i den ene ende af arbejdsområdet, og start med at arbejde derfra.
- Bevæg dig i et almindeligt mønster henover arbejdsområdet.

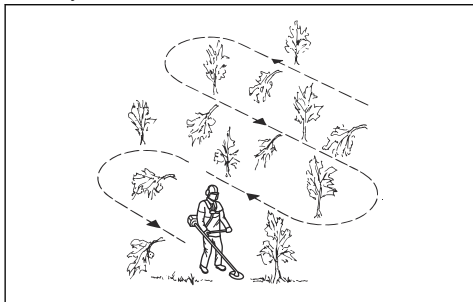

- Flyt produktet helt til venstre og højre for at rydde jord i en bredde på 4-5 m med hver drejning.
- Ryd jorden i en længde på 75 m, inden du drejer og går tilbage. Tag brændstofduken med dig, efterhånden som du bevæger dig fremad.
- Bevæg dig i en retning, hvor du ikke skal over grøfter og forhindringer mere end nødvendigt.
- Bevæg dig i en retning, hvor vinden gør, at afskåret vegetation falder til jorden i det ryddede område.

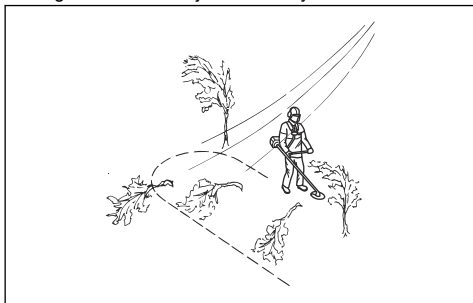

- Gå langs skråninger, ikke op og ned.

Skovrydning med en savklinge

Sådan fældes et træ mod venstre

For at fælde et træ mod venstre skal træets nederste del skubbes mod højre.

1. Giv fuld gas.
2. Læg savklingen an mod træet som vist på billedet.

3. Vip savklingen og skub den skråt ned mod højre med stor styrke. Skub samtidig til træet med klingebeskyttelsen.

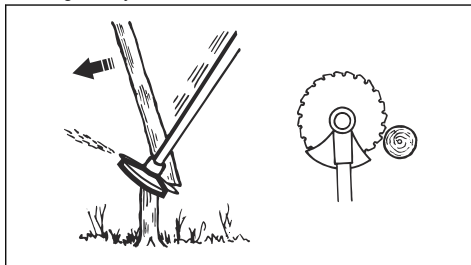

Sådan fældes et træ mod højre

For at fælde et træ mod højre skal træets nederste del skubbes mod venstre.

1. Giv fuld gas.
2. Læg savklingen an mod træet som vist på billedet.
3. Vip savklingen og skub den skråt op og mod højre med stor styrke. Skub samtidig til træet med klingebeskyttelsen.

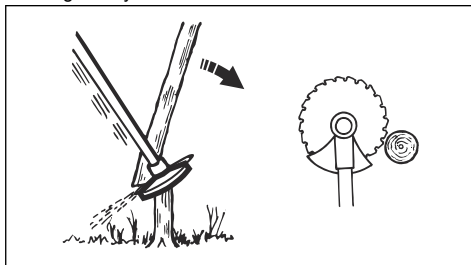

Sådan fældes et træ forlæns

For at fælde et træ forlæns skal træets nederste del skubbes bagud.

1. Giv fuld gas.
2. Læg savklingen an mod træet som vist på billedet.
3. Træk savklingen tilbage med en hurtig bevægelse.

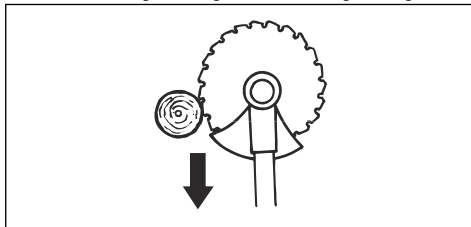

Sådan fældes store træer

Store træer skal skæres fra to sider.

1. Undersøg træets faldretning.
2. Giv fuld gas.

3. Læg det første snit i den side af træet, som det vil falde til.

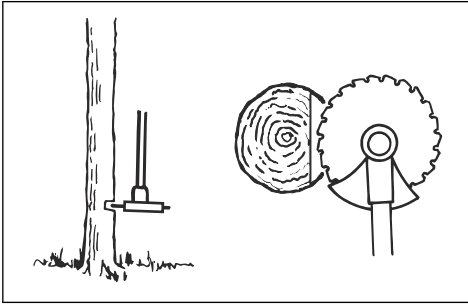

4. Skær igennem træet fra den anden side.

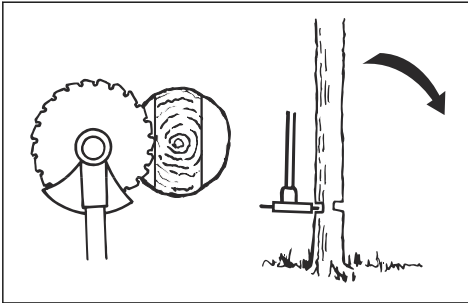

BEMÆRK: Undlad at trække i produktet med en pludselig bevægelse, hvis savklingen skulle sætte sig fast. Det kan beskadige savklingen, vinkelgearet, akslen eller styret. Slip håndtagene, hold i akslen med begge hænder og træk forsigtigt i produktet.

Bemærk: Anvend mere skæretryk til at fælde små træer. Anvend mindre skæretryk til at fælde store træer.

Buskrydning med savklinge

For at fælde et træ mod venstre skal træets nederste del skubbes mod højre.

- Beskær tynde træer og buske.
- Flyt produktet fra side til side.
- Beskær mange træer med én bevægelse.

- Grupper af tynde træer:

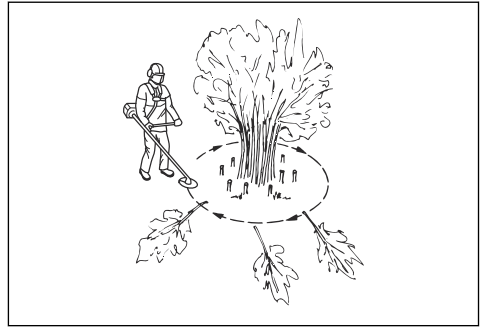

- Beskær de yderste træer højt oppe.
- Beskær de yderste træer til den korrekte højde.
- Beskær fra midten. Beskær de yderste træer højt oppe, hvis du ikke kan nå midten, og lad dem falde. Det nedsætter risikoen for, at savklingen sætter sig fast.

Græskrydning med en græsklinge



BEMÆRK: Brug ikke græsklinger og græsknive til træ. Brug altid kun græsklinger og græsknive til langt eller kraftigt græs.

- Flyt produktet fra side til side.
- Start bevægelsen fra højre mod venstre, når du skærer. Flyt produktet til højre side, inden du skærer igen.
- Skær med venstre side af græsklingen.

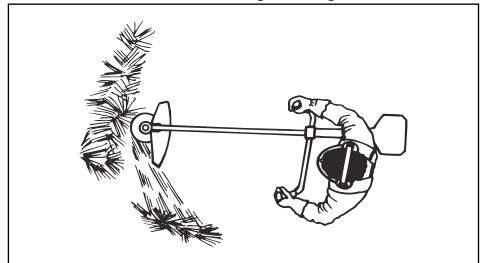

- Skråstil græsklingen mod venstre, så græsset falder på række. Det gør det let at opsamle græsset.
- Hold en stabil stilling med fødderne let spredt.
- Bevæg dig fremad efter hver bevægelse mod højre, og sørg for at have en stabil stilling, inden du skærer igen.
- Hold støttekoppen mod jorden med et let tryk for at sikre, at græsklingen ikke rammer jorden.
- Følg disse instruktioner for at reducere risikoen for, at afskåret materiale vikler sig om græsklingen:
 - Giv fuld gas.
 - Før ikke græsklingen gennem afskåret materiale, når du flytter produktet fra venstre side til højre side.

- Stands motoren og tag produktet ud af selen, før du samler det afskårne materiale op. Læg produktet på jorden på siden.

Græstrimming med trimmerhoved

Sådan trimmes græsset

1. Hold trimmerhovedet lige over jorden, og hold det i vinkel. Tryk ikke trimmertråden ned i græsset.

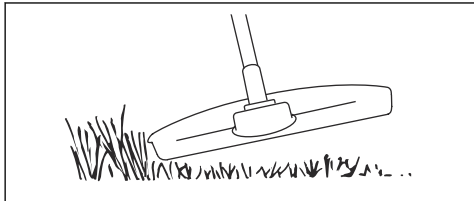

2. Reducer længden af trimmertråden med 10-12 cm/ 4-4,75 tommere.
3. Reducer motorhastigheden for at mindske risikoen for skader på planterne.
4. Brug 80 % gas, når du klipper græs nær genstande.

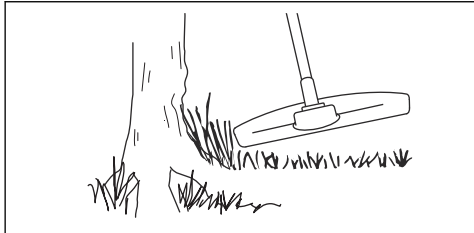

Sådan ryddes græs med en græsklinge

1. Græsklinger og græsknive må ikke anvendes til træagtige stilke.
2. Til alle former for højt eller kraftigt græs anvendes en græsklinge.
3. Græs mejes ned fra side til side, hvor bevægelsen fra højre mod venstre kaldes rydningslaget, og bevægelsen fra venstre mod højre kaldes returslaget. Lad klingens venstre side (placeret mellem klokken 8 og 12) udføre skærearbejdet.
4. Hvis klingens vippe lidt mod venstre under græsrydning, samles græsset i en stribe, som gør opsamlingsarbejdet lettere, f.eks. med en rive.
5. Sørg for at arbejde rytmisk. Stå stabilt med fødderne let spredte. Ryk fremad efter returslaget, og stil dig igen stabilt.
6. Lad støttekoppen hvile let mod jorden. Den bruges til at beskytte klingens mod belægning af jord.
7. Nedsæt risikoen for, at materiale vikler sig rundt om klingens ved altid at arbejde med fuld gas og undgå tidligere afskåret materiale under returslaget.

8. Stands motoren, løsne selen, og placer maskinen på jorden, inden du opsamler det afskårne materiale.

Sådan klippes græsset

1. Sørg for, at trimmertråden er parallel med underlaget, når du klipper græsset.

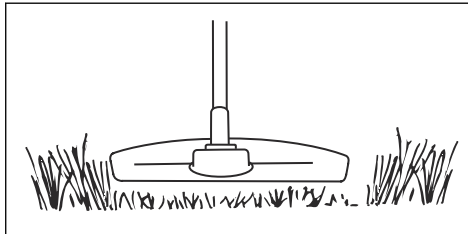

2. Skub ikke trimmerhovedet ned mod jorden. Det kan forårsage skader på produktet.
3. Flyt produktet fra side til side, når du slår græs. Brug fuld gas.

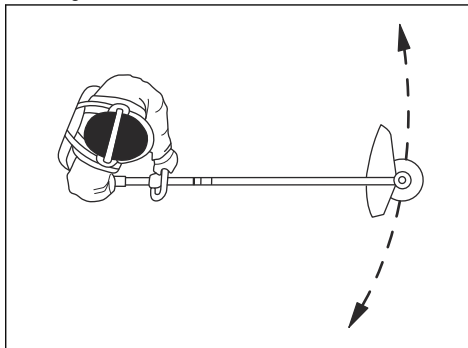

Sådan fejers græsset

Luftstrømmen fra den roterende trimmertråd kan bruges til at fjerne det afskårne græs fra et område.

1. Hold trimmerhovedet og trimmertråden parallelt med jorden og over jorden.
2. Giv fuld gas.
3. Flyt trimmerhovedet fra side til side og fej græsset.



ADVARSEL: Rens trimmerhovedets dæksel, hver gang du monterer en ny trimmertråd for at undgå uligevægt og vibrationer i håndtagene. Efterse også regelmæssigt andre dele af trimmerhovedet, og rens dem om nødvendigt.

Vedligeholdelse

Indledning



ADVARSEL: Inden der foretages vedligeholdelse, skal du læse og forstå kapitlet om sikkerhed.

Alt service- og reparationsarbejde på produktet kræver specialuddannelse. Vi garanterer faglig korrekt reparation og service. Hvis forhandleren ikke er et serviceværksted, kan vedkommende oplyse om nærmeste serviceværksted.

Vedligeholdelsesskema

Vedligeholdelse	Hver dag	Ugentligt	Månedligt
Rens de udvendige flader.	X		
Undersøg produktet for skader.	X		
Undersøg snapudløsningsmekanismens udløser på selen for skader, og sørg for, at den fungerer korrekt.	X		
Udfør en kontrol af gasreguleringslåsen og gasreguleringen. Se <i>Sådan kontrolleres gasreguleringslåsen på side 7.</i>	X		
Sørg for, at skæreudstyret ikke roterer i tomgang.	X		
Kontrollér stopkontakten. Se <i>Sådan kontrolleres stopkontakten på side 7.</i>	X		
Undersøg skæreudstyrsskærmen for skader og revner.	X		
Sørg for, at savklingen eller græsklingen er afstemt med midten, at den er skærpet og er fri for skader ved tænderne og midterhullet.	X		
Undersøg støtteflangen for skader og revner. Udskift efter behov.	X		
Undersøg trimmerhovedet for skader og revner. Udskift efter behov.	X		
Undersøg håndtaget og styret for skader, og se efter, om de monteret korrekt.	X		
Spænd låseskruen helt på skæreudstyr med en støttekop.	X		
Spænd låsemøtrikken helt på skæreudstyr med en låsemøtrik.	X		
Undersøg transportbeskyttelsen for skader, og sørg for, at den kan monteres korrekt.	X		
Undersøg motoren, brændstoftanken og brændstofslergerne for udsivning.	X		
Rens luftfilteret. Udskift om nødvendigt.	X		
Spænd møtrikker og skruer.	X		
Undersøg, om brændstoffilteret er rent, og sørg for, at der ikke er revner og andre fejl i brændstofslangen. Udskift om nødvendigt.	X		
Undersøg alle kabler og tilslutninger.	X		
Undersøg startmotoren og startsnoren for skader.		X	
Undersøg vibrationsdæmpningselementerne for skader og revner. ¹		X	
Undersøg tændrøret. Se <i>Sådan undersøger du tændrøret på side 24.</i>		X	

¹ Udskift vibrationsdæmpningselementerne efter hver sæson, dog mindst en gang om året.

Vedligeholdelse	Hver dag	Ugentligt	Månedligt
Rens kølesystemet.		X	
Rens eller udskift gnistfangerskærmen.		X	
Rens karburatorens udvendige flader og området omkring den.		X	
Sørg for, at vinkelgearet er fyldt $\frac{3}{4}$ op med fedt.		X	
Smør wiren.			X
Udskift tændrøret.			X
Smør drivakslen. ²			X

Sådan renses lyddæmperen



ADVARSEL: Lyddæmperen bliver meget varm under og efter brug, også i tomgang. Risiko for brand og forbrændinger.

1. Hvis lyddæmperen på produktet har en gnistfangerskærm, skal den renses en gang om ugen med en stålborste. Udskift gnistfangerskærmen, hvis den er beskadiget.

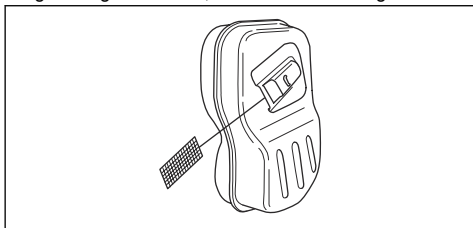

BEMÆRK: Et tilstoppet gnistfangerskærm får motoren til at blive for varm, hvilket resulterer i beskadigelse af cylinder og stempel.



BEMÆRK: Hvis gnistfangerskærmen ofte bliver tilstoppet, bør du lade serviceværkstedet undersøge lyddæmperen.

Sådan renses kølesystemet og starthagerne

Kølesystemet omfatter:

- Luftindtaget på starteren (A)
- Ribberne på svinghjulet (B)
- Køleribberne på cylinderen (C)
- Cylinderdækslet (D)
- Starthagerne (E), som findes på svinghjulet

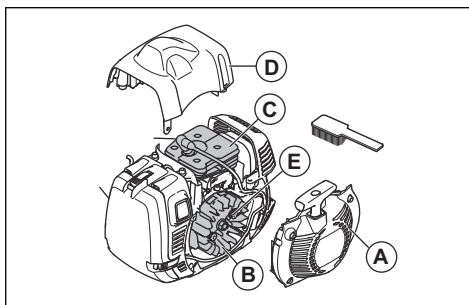

Rens kølesystemet hver uge, eller oftere, hvis det er nødvendigt.

1. Fjern starterens dæksel og cylinderdækslet.
2. Rens kølesystemet med en børste.
3. Undersøg starthagerne og området rundt om dem for snavs.
4. Gør rent rundt om starthagerne med en børste, så det sikres, at de kan bevæge sig frit.

Luftfilter

Et tilstoppet luftfilter kan forårsage karburatorfejl, startproblemer, tab af motoreffekt og slitage på motorens dele. Derudover får det motoren til at bruge mere brændstof end nødvendigt. Rens filteret hver 8. time, eller oftere, hvis produktet anvendes i støvede omgivelser.

Bemærk: Det kan være nødvendigt med en motorjustering, når luftfilteret er blevet rensat eller udskiftet. Se *Sådan justeres motoren på side 24*.

Sådan kontrolleres et papirluftfilter

1. Fjern luftfilterdækslet.
2. Åbn de to kroge, der holder filterrammen.

² Hver 3. måned.

3. Fjern filterrammen og luftfilteret.

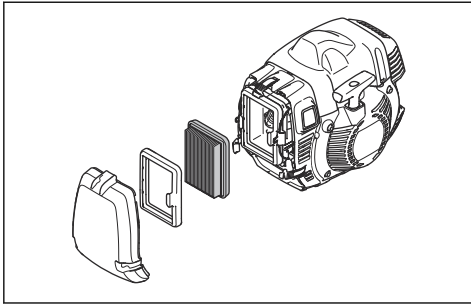

4. Undersøg filterhuset, og rens det med en børste.
5. Undersøg filteret. Udskift filteret, hvis det er snavset eller beskadiget.



BEMÆRK: Undlad at bøje og folde filteret, da det kan resultere i beskadigelse af filteret. Et beskadiget luftfilter skal altid udskiftes.

Sådan renses et nylonluftfilter

1. Fjern luftfilterdækslet.

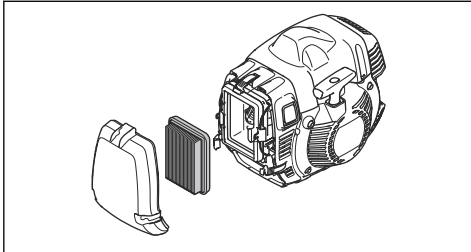

2. Slip de kroge, der holder luftfilteret.
3. Fjern luftfilteret.
4. Undersøg filterhuset, og rens det med en børste.
5. Undersøg filteret. Rens filteret med varmt sæbevand. Udskift filteret, hvis det er beskadiget.



BEMÆRK: Et beskadiget luftfilter skal altid udskiftes.

Vinkelgear

Fabrikken fylder vinkelgearet $\frac{3}{4}$ op med fedt. Før brug skal det sikres, at fedtniveauet ikke har ændret sig. Brug specialfedt fra Husqvarna, hvis det er nødvendigt med en opfyldning. Du må ikke skifte fedtet i vinkelgearet.

Lad serviceværkstedet udføre alle reparationer på vinkelgearet.

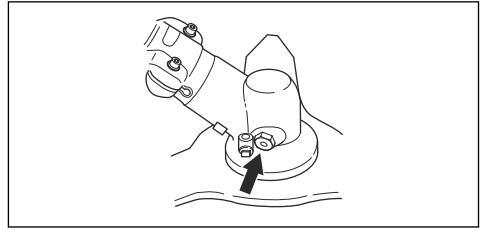

Drivaksel

Smør drivakslen hver 3. måned. Lad et serviceværksted hjælpe dig, hvis du er i tvivl om proceduren.

Sådan monteres og afmonteres låsemøtrikken



ADVARSEL: Stop motoren, tag beskyttelseshandsker på og vær forsigtig omkring skæreudstyrets skarpe kanter.

Brug låsemøtrikken til at montere visse former for skæreudstyr. Låsemøtrikken har venstregevind.

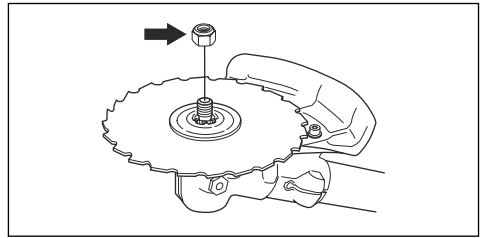

- Brug en topnøgle med et skaft, der er tilstrækkeligt langt til, at du kan holde hånden bag skæreudstyrsskærmen. Pilen på billedet viser det område, hvor du sikkert kan betjene topnøglen.

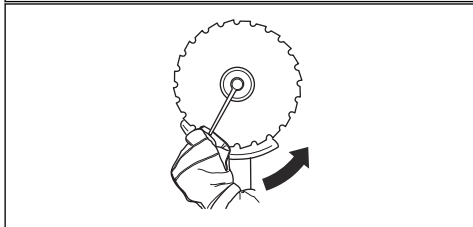
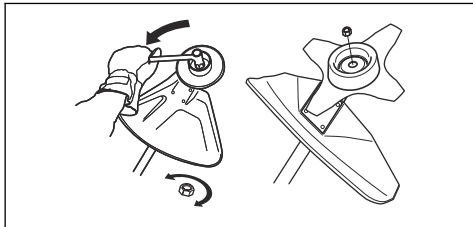

- Montering foretages ved at spænde låsemøtrikken i den modsatte retning af skæreudstyrets rotationsretning.
- Låsemøtrikken afmonteres ved at dreje den i samme retning som skæreudstyrets rotationsretning.
- Hold øje med antallet, når du fjerner og monterer låsemøtrikken. Udskift låsemøtrikken efter ca. 10 gange.

Bemærk: Sørg for, at du kan ikke dreje låsemøtrikken med hånden. Udskift låsemøtrikken, hvis nylonbelægningen ikke har en modstand på mindst 1,5 Nm.

Sådan undersøger du tændrøret



BEMÆRK: Brug altid anbefalet tændrørstype. Forkert tændrørstype kan forårsage skader på produktet.

- Undersøg tændrøret, hvis motoren mangler kraft, ikke starter nemt eller ikke fungerer korrekt i tomgangshastighed.
- Sådan mindsker du risikoen for uønsket materiale på tændrørets elektroder, følg disse instruktioner:
 - a) Sørg for, at omdrejningstallet i tomgang er indstillet korrekt.
 - b) Sørg for, at brændstofblandingen er korrekt.
 - c) Sørg for, at luftfilteret er rent.

- Hvis tændrøret er beskadigt, skal det renses, og samtidig skal det kontrolleres, at elektrodeafstanden er korrekt, se *Tekniske data på side 27*.

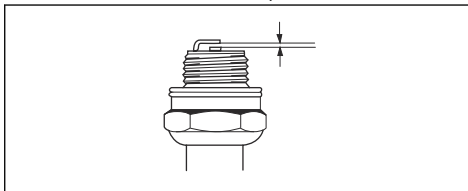

- Udskift tændrøret, når det er nødvendigt.

Sådan justeres motoren

Følg disse instruktioner, hvis motoren ikke fungerer korrekt.

1. Monter godkendt skæreudstyr. Se *Tilbehør på side 28*.
2. Start motoren.
3. Betjen produktet under normale forhold i 3 minutter.
4. Løft skæreudstyret op i luften og giv fuld gas i 30 sekunder. Hvis der anvendes et trimmerhoved, skal det sikres, at trimmersnoren klippes af i den rigtige længde af beskyttelseskniven.

Bemærk: Undlad at klippe græs eller grene på dette trin.

5. Betjen produktet under normale forhold for at sikre, at motoren fungerer korrekt.
6. Gentag trin 4 og 5 tre gange, hvis motoren ikke fungerer korrekt.
7. Lad din Husqvarna-forhandler justere/reparere produktet, hvis motoren ikke fungerer korrekt, efter du har udført alle disse trin.

Sådan skærpes græsklingen og græskniven



ADVARSEL: Stop motoren. Bær altid beskyttelseshandsker.

- Se de instruktionerne, som fulgte med skæreudstyret, vedrørende korrekt skærping af græsklinge og græskniv.
- Skærp alle kanter lige meget for at bevare en balance.
- Brug en enkelthugget fladfil.

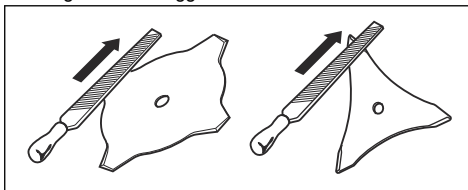



ADVARSEL: Kassér altid klinger, som er beskadiget. Prøv ikke at rette bøjede eller snoede klinger ud og bruge dem igen.

Sådan skærpes savklingen



ADVARSEL: Stop motoren. Bær altid beskyttelseshandsker.

- Se de instruktioner, der fulgte med klingens, vedrørende korrekt skærping af klingens.
- Sørg for, at produktet og klingens er tilstrækkeligt understøtte under skærpingen.

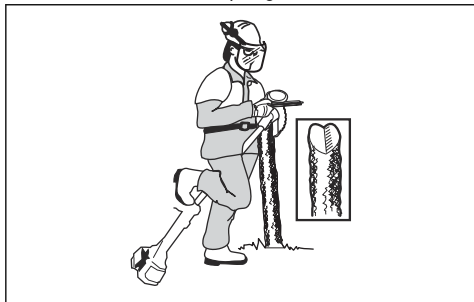

- Brug en 5,5 mm rundfil sammen med en fileholder.

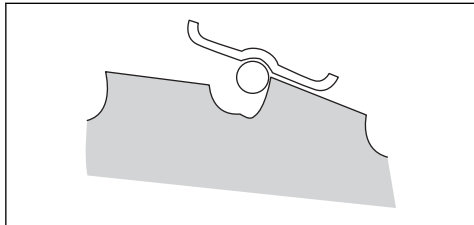

- Hold filen i en vinkel på 15°.
- Skærp én tand på savklingen i højre side og den næste tand i venstre side. Se illustrationen.

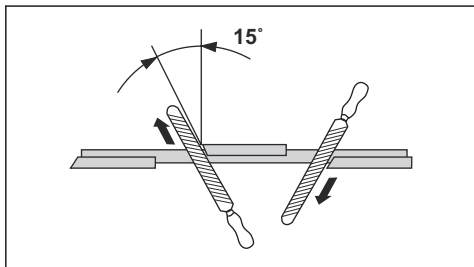

Bemærk: Skærp tandens kanter med en fladfil, hvis klingens er stærkt slidd. Fortsæt skærpingen med en rundfil.

- Skærp alle kanter lige meget for at bevare klingens balance.

- Tilpas klingeindstillingen til 1 mm med det anbefalede indstillingsværktøj. Se instruktionerne, som fulgte med klingens.

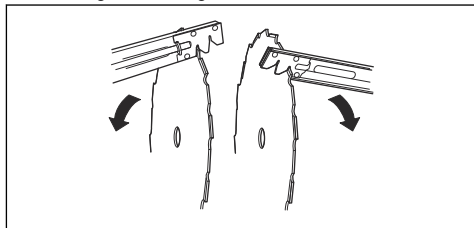

ADVARSEL: Kassér altid klinger, som er beskadiget. Prøv ikke at rette bøjede eller snoede klinger ud og bruge dem igen.

Sådan justeres produktet til kolde omgivelser

Hvis temperaturen er 5° eller koldere, er justeringer påkrævet for at undgå driftsproblemer.

- Monter luftkanalen som vist på illustrationen. Sørg for, at pilen peger i retning af symbolet for vintertilstand.

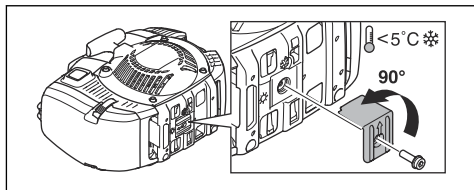

- Udskift luftfilterets dæksel med det luftfilterdæksel, der er beregnet til vintertilstand.
- Sæt et dæksel over starteren, hvis produktet bruges i snevejr.

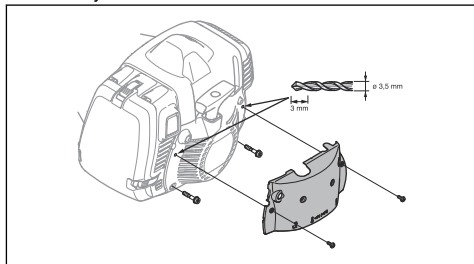

- For 545FXT AT skal det sikres, at wiren er smurt ved betjening i kolde omgivelser.
- Ved temperaturer på over 5 °C skiftes tilbage til det almindelige luftfilterdæksel. Fjern dækslet over starteren, og sæt luftkanalen tilbage til den oprindelige position. Sørg for, at pilen peger i retning af symbolet for sommertilstand.



BEMÆRK: Brug ikke produktet ved temperaturer på over 5 °C, hvis det er indstillet til vintertilstand. Motoren bliver for varm og kan blive beskadiget.

Sådan smøres wiren

545FXT AT

Bemærk: Wiren bliver smurt på fabrikken. Smør wiren hver måned.

1. Fjern beskyttelsesafdækningen.
2. Fjern cylinderdækslet for at få adgang til gummibælgene på wiren.
3. Skru proppen af smøreniplen.

4. Brug frostvæske med et 2 mm strålerør. Sprøjt med korte intervaller.

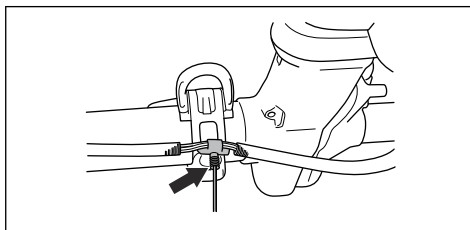

5. Undersøg gummibælgene på wiren for at sikre, at de ikke udvide sig.
6. Sæt cylinderdækslet og beskyttelsesdækslet på igen.

Fejlfinding

Motoren starter ikke

Kontrollér	Mulig årsag	Fremgangsmåde
Stopkontakt.	Stopkontakten er placeret i stoppositionen.	Få et godkendt serviceværksted til at udskifte stopkontakten.
Starthager.	Starthagerne kan ikke bevæge sig frit.	Fjern starterdækslet, og rens rundt om starthagerne. Se <i>Sådan renses kølesystemet og starthagerne på side 22.</i>
		Lad et godkendt serviceværksted hjælpe dig.
Brændstoftank.	Forkert brændstoftype.	Tøm brændstoftanken, og påfyld det rigtige brændstof.
Tændrør.	Tændrøret er snavset eller vådt.	Sørg for, at tændrøret er tørt og rent.
	Tændrørets elektrodeafstand er forkert.	Rens tændrøret. Sørg for, at elektrodeafstanden er korrekt. Sørg for, at tændrøret har en støjdempningsenhed.
	Tændrøret er løst.	Spænd tændrøret.

Motoren starter, men stopper igen

Kontrollér	Mulig årsag	Fremgangsmåde
Brændstoftank	Forkert brændstoftype.	Tøm brændstoftanken, og påfyld det rigtige brændstof.

Kontrollér	Mulig årsag	Frømgangsmåde
Luffilter	Luffilteret er tilstoppet.	Rens luffilteret.

Transport, opbevaring og bortskaffelse

Transport og opbevaring

- Lad produktet køle af før transport og opbevaring.
- Fjern tændhætten før langtidsofopbevaring.
- Fastspænd produktet under transporten. Sørg for, at det ikke kan rykke sig.
- Sørg for, at der ikke er risiko for brændstofdusning, brændstofdampe, gnister og åben ild under transport og opbevaring.
- Fastgør transportbeskyttelsen under transport og opbevaring.
- Rens og udfør service på produktet inden langtidsofopbevaring.

Tekniske data

Tekniske data

	545RXT AT	545FX AT	545FXT AT
Motor			
Cylindervolumen, cm ³	45,7	45,7	45,7
Cylinderboring, mm	42	42	42
Slaglængde, mm	33	33	33
Omdrejningstal i tomgang, o/min.	2700	2700	2700
Omdrejningstal på udgående aksel, o/min	8800	9700	9700
Maks. motoreffekt iht. ISO 8893, kW/ o/min.	2,2/9000	2,2/9000	2,2/9000
Tændingssystem			
Tændrør	NGK CMR6H	NGK CMR6H	NGK CMR6H
Elektrodeafstand, mm	0,5	0,5	0,5
Brændstof			
Brændstoftankens kapacitet, liter/cm ³	1,0/1000	1,0/1000	1,0/1000
Vægt			
Vægt uden brændstof, skæreudstyr og beskyttelse, kg	8,6	8,2	8,4
Støjemissioner³			
Lydeffektniveau, målt dB (A)	115	115	115

³ Emission af støj til omgivelserne målt som lydeffekt (L_{WA}) i henhold til EF-direktiv 2000/14/EF. Rapportet lydeffektniveau for maskinen er målt med det originale skæreudstyr, der giver det højeste niveau. Forskellen mellem garanteret og målt lydeffekt er, at den garanterede lydeffekt også omfatter spredning i måleresultatet og variationerne mellem forskellige maskiner af samme model i henhold til direktivet 2000/14/EF.

	545RXT AT	545FX AT	545FXT AT
Lydeffektniveau, garanteret L_{WA} dB (A)	116	116	116
Lydniveauer ⁴			
Ækvivalent lydtryksniveau ved brugerens ører målt i henhold til EN/ISO 11806 og ISO 22868, dB(A):			
Udstyret med trimmerhoved (original)	102	102	102
Udstyret med græsklinge (original)	101	101	101
Udstyret med savklinge (original)	–	99	99
Vibrationsniveauer ⁵			
Ækvivalente vibrationsniveauer ($a_{hv,eq}$) i håndtag, målt i henhold til EN ISO 11806 og ISO 22867, m/s ² :			
Udstyret med trimmerhoved (original), venstre/højre	3,2/3,2		
Udstyret med græsklinge (original), venstre/højre	3,3/3,5		
Udstyret med savklinge (original), venstre/højre	–	2,9/3,3	3,5/3,2

Tilbehør

Tilbehør 545RXT AT

Godkendt tilbehør	Tilbehørstype	Skæreudstyrsskærm, reservedelsnr.
Midterhul i klinger/knive, Ø 25,4 mm	Gevind klingeaksel M12	
Græsklinge/græskniv	Multi 255-3 (Ø 255, 3 tænder)	537 28 85-01 / 544 46 43-01
	Multi 275-4 (Ø 275, 4 tænder)	537 28 85-01 / 544 46 43-01
	Multi 300-3 (Ø 300 3 tænder)	537 28 85-01 / 544 46 43-01
Savklinge	Maxi XS 200-26 (Ø 200, 26 tænder)	537 31 09-02
	Scarlet 200-22 (Ø 200, 22 tænder)	537 31 09-02
Plastklinger	Tricut Ø 300 m (separate klinger har reservedelsnummer 531 01 77-15)	537 28 85-01 / 544 46 43-01
Trimmerhoved	T55x (Ø 2,7-3,3 mm snor)	503 95 43-01 / 544 46 43-01
	Trimmy S II (Ø 2,4-3,3 mm snor)	503 95 43-01 / 544 46 43-01
	T45x (Ø 2,7-3,3 mm snor)	503 95 43-01 / 544 46 43-01
Støttekop	Fast	

⁴ Rapporterede data for støjtryksniveau har en typisk statistisk spredning (standardafvigelse) på 1,2 dB (A).

⁵ Rapporterede data for vibrationsniveau har en typisk statistisk spredning (standardafvigelse) på 0,2 m/s².

Tilbehør til 545FX AT, 545FXT AT

Godkendt tilbehør	Tilbehørstype	Skæredstyrsskærm, reservedelsnr.
Midterhul i klinger/knive, Ø 25,4 mm	Gevind klingeaksel M12	
Græsklinge/græskniv	Multi 255-3 (Ø 255, 3 tænder)	537 29 74-01 / 544 46 43-01
	Multi 275-4 (Ø 275, 4 tænder)	537 29 74-01 / 544 46 43-01
	Multi 300-3 (Ø 300 3 tænder)	537 29 74-01 / 544 46 43-01
Savklinge	Maxi 200-26 (Ø 200, 26 tænder)	574 53 26-01
	Scarlet 200-22 (Ø 200, 22 tænder)	574 53 26-01
	Scarlet 225-24 (Ø 225, 24 tænder)	574 50 67-02
	Maxi 225-24T BACHO (Ø 225, 24 tænder)	574 50 67-02
Plastklinger	Tricut Ø 300 m (separate klinger har reservedelsnummer 531 01 77-15)	537 29 74-01 / 544 46 43-01
Trimmerhoved	Trimmy S II (Ø 2,4-3,3 mm snor)	537 29 73-01 / 544 46 43-01
	Auto 55 (Ø 2,7-3,3 mm snor)	537 29 73-01 / 544 46 43-01
	T45x (Ø 2,7-3,3 mm snor)	537 29 73-01 / 544 46 43-01
	T55x (Ø 2,7-3,3 mm snor)	537 29 73-01 / 544 46 43-01
Støttekop	Fast	

EU-overensstemmelseserklæring

EU-overensstemmelseserklæring

Husqvarna AB, SE-561 82 Huskvarna, Sverige, tlf.: +46-36-146500, erklærer, at buskrydderne **Husqvarna 545RXT AT, 545FX AT og 545FXT AT** med serienumre fra 2016 og fremefter (året er tydeligt angivet på typeskiltet, efterfulgt af serienummeret), opfylder forskrifterne i RÅDETS DIREKTIV:

- af den 17. maj 2006 "angående maskiner" **2006/42/EF**
- af den 26. februar 2014 "angående elektromagnetisk kompatibilitet" **2014/30/EU**
- af den 8. maj 2000 "angående emission af støj til omgivelserne" **2000/14/EF**.
Overensstemmelsesvurdering i henhold til Bilag V. Oplysninger om støjmissioner findes i kapitlet Tekniske data.
- af den 8. juni 2011 "om begrænsning af anvendelsen af visse farlige stoffer i elektrisk og elektronisk udstyr" **2011/65/EU**

Der er anvendt følgende standarder:

EN ISO 12100:2010, EN ISO 11806-1:2011, ISO 14982:2009, CISPR 12:2007+A:2009, EN 50581:2012

SMP Svensk Maskinprovning AB, Box 7035, SE-750 07 Uppsala, Sweden, har foretaget frivillig typegodkendelse

for Husqvarna AB. Certifikaterne har nummer: **SEC/16/2458**

SMP Svensk Maskinprovning AB, Box 7035, SE-750 07 Uppsala, Sweden, har også bekræftet overensstemmelse med Bilag V til Rådets direktiv 2000/14/EF.

Certifikatet har nummer: **01/164/081**

Huskvarna, 2016-10-10



Per Gustafsson, udviklingschef (autoriseret repræsentant for Husqvarna AB og ansvarlig for teknisk dokumentation)

Registrerede varemærker

Bluetooth[®]-navnet og -logoerne er registrerede varemærker tilhørende *Bluetooth SIG, inc.*, og al Husqvarnas brug deraf sker på licens.

Sisältö

Johdanto.....	31	Kuljettaminen, säilyttäminen ja hävittäminen.....	56
Turvallisuus.....	33	Tekniset tiedot.....	56
Asentaminen.....	39	Tarvikkeet.....	57
Käyttö.....	43	EY-vaatimustenmukaisuusvakuutus.....	59
Huolto.....	50	Rekisteröidyt tavaramerkit.....	59
Vianmääritys.....	55		

Johdanto

Tuotteen kuvaus

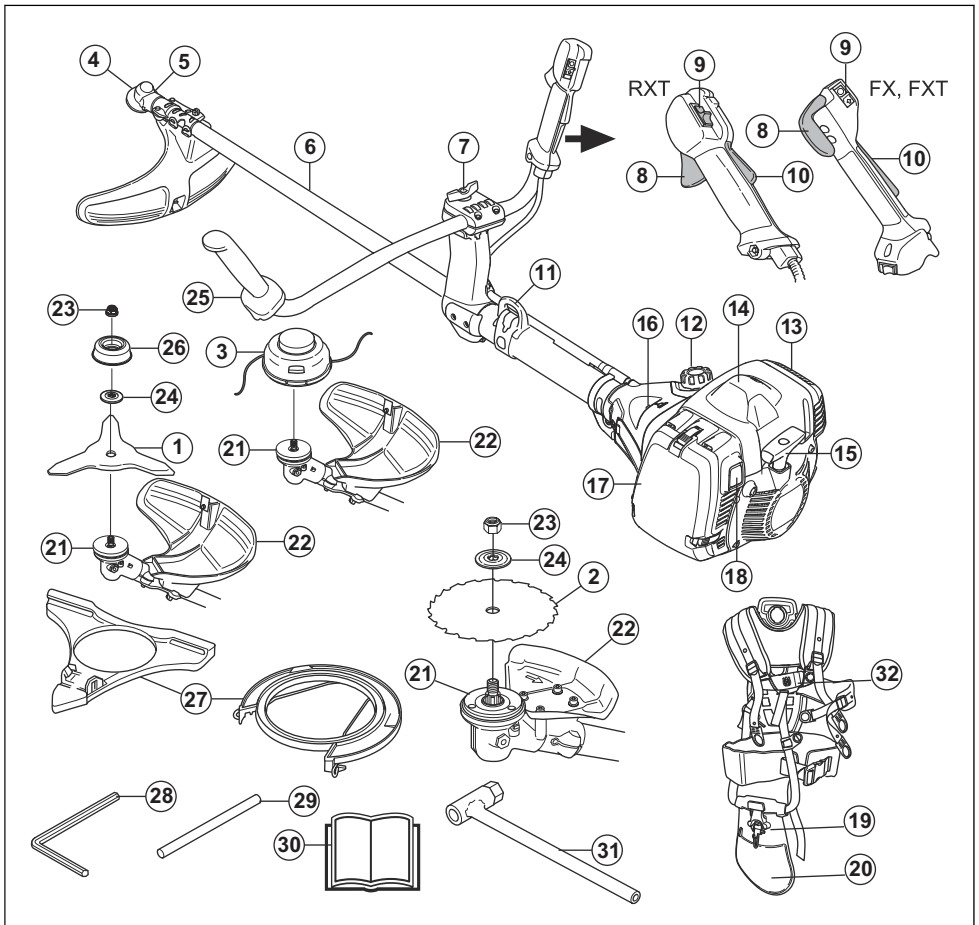

1. Ruohoterä
2. Raivausterä
3. Siimapää
4. Kulmavaihde
5. Voiteluaineen täyttöaukko, kulmavaihde
6. Runkoputki
7. Kahvan säätö
8. Turvaliipaisin
9. Pysäytin
10. Turvaliipaisimen varmistin
11. Ripustuskohta
12. Polttoainesäiliö
13. Äänenvaimennin
14. Sytytystulpan suojus ja sytytystulppa, kannen alla
15. Käynnistysnarun kahva
16. Polttoaineen ilmauspumppu
17. Ilmansuodattimen kansi
18. Käynnistyspainike
19. Valjaat, pikavapautusmekanismi
20. Valjaat, lannesuoja
21. Jousilevy
22. Terälaitteen suojus
23. Lukkomutteri
24. Tukilaiippa
25. Ohjain
26. Tukikuppi
27. Kuljetussuojus
28. Kuusiokoloavain
29. Lukkotappi
30. Käyttöohjekirja
31. Hylsyavain
32. Valjaat

Tuotekuvaus

545RXT AT, 545FX AT ja 545FXT AT ovat käsikäyttöisiä moottoriyksiköitä, joiden terälaitteet ovat vaihtokelpoisia keskenään. Moottorissa on AutoTune-toiminto.

AutoTune

Kaasutin säätää moottorin nopeutta kaasuliipaisimen kautta. Ilma ja polttoaine sekoittuvat kaasuttimessa. AutoTune-toiminto säätää kaasutinta automaattisesti, jotta ilma-polttoaineseos on oikea. AutoTune sovittaa moottorin paikallisiin olosuhteisiin esimerkiksi ilmaston, korkeuden, bensiinin ja kaksitahtiöljyn tyypin mukaan.

Käyttötarkoitus

Käytä laitteessa raivausterää, ruohoterää tai siimapäätä eri kasvillisuustyyppien leikkaamiseen. Älä käytä laitetta muuhun kuin ruohontrimmaukseen, ruohonraivaukseen ja metsänraivaukseen. Käytä raivausterää kuituisten puulajien sahaukseen. Käytä ruohoterää tai siimapäätä ruohon leikkaamiseen.

Huomautus: Käyttöä säädellään mahdollisesti kansallisilla tai paikallisilla määräyksillä. Noudata ilmoitettuja määräyksiä.

Käytä laitteessa vain valmistajan hyväksymiä lisävarusteita. Katso *Tarvikkeet sivulla 57*.

Laitteen symbolit



Pysähdy.



VAROITUS: Tämä laite on vaarallinen. Laitteen huolimaton tai virheellinen käyttö voi aiheuttaa käyttäjälle tai sivullisille vammoja tai kuoleman. Käyttäjän ja sivullisten vammojen välttämiseksi kaikki käyttöohjekirjan turvaohjeet on luettava ja niitä on noudatettava.



Lue käyttöohje huolellisesti ja varmista, että ymmärrät sen sisällön, ennen kuin alat käyttää konetta.



Käytä suojakypärää paikoissa, joissa päällesi voi pudota esineitä. Käytä hyväksytyjä kuulonsuojaimia. Käytä hyväksytyjä silmäsuojaimia.



Käytä hyväksytyjä suojakäsineitä.



Käytä kestäviä luistamattomia jalkineita.



Laitte voi saada esineitä sinkoutumaan, mikä voi aiheuttaa vammoja.



Käyttöakselin enimmäisnopeus.



Pysy vähintään 15 metrin etäisyydellä ihmisistä ja eläimistä laitteen käytön aikana.



Takapotkun vaara, jos terävarustus osuu esineeseen, jota se ei välittömästi leikkaa. Laitte voi katkaista ruumiinosia. Pysy vähintään 15 metrin etäisyydellä ihmisistä ja eläimistä laitteen käytön aikana.



Käytä vain joustavaa leikkuuvaijeria. Älä käytä metallisia leikkuuteriä. Käytä tätä ruohoterän suojavarusteena.



Polttoaineen ilmauspumppu.



Käynnistyspainike.



Lisää polttoainetta.



Ilmanottoaukon kesätila.



Ilmanottoaukon talvitila.



Melupäästöt ympäristöön eurooppalaisen direktiivin 2000/14/EY ja Uuden Etelä-Walesin lainsäädännön Protection of the Environment Operations (Noise Control) Regulation 2017 -asetuksen mukaisesti. Melupäästöt ilmoitetaan koneen

arvokilvessä ja luvussa *Tekniset tiedot sivulla 56.*



Laite täyttää voimassa olevien EY-direktiivien vaatimukset.

Tyypikilvessä näkyy sarjanumero, jossa **yyyy** on valmistusvuosi ja **ww** on valmistusviikko.

yyyywwxxxx

Huomautus: Muita laitteen symboleita/tarroja tarvitaan muilla markkina-alueilla ilmaisemaan sertifiointivaatimuksia.

Euro V -päästöt



VAROITUS: Moottorin muokkaaminen mitätöi tuotteen EU-tyyppihyväksynnän.

Tuotevastuu

Tuotevastuulain mukaisesti emme ole vastuussa tuotteen aiheuttamasta vaurioista, jos

- tuote on korjattu virheellisesti
- tuotteen korjaamiseen on käytetty muita kuin valmistajan omia tai sen hyväksymiä osia
- tuotteessa on muu kuin valmistajan oma tai sen hyväksymä lisävaruste
- tuotetta ei ole korjattu valtuutetussa huoltopisteessä tai hyväksytyllä asiantuntijalla.

Turvallisuus

Turvallisuusmääritelmät

Varoituksia, huomioita ja huomautuksia käytetään, kun jokin käyttöohjeen osaa halutaan erityisesti korostaa.



VAROITUS: Tätä käytetään, jos käyttöohjeen noudattamatta jättämisestä voi seurata käyttäjän tai sivullisen vamma tai kuolema.



HUOMAUTUS: Tätä käytetään, jos käyttöohjeen noudattamatta jättämisestä voi seurata koneen, muiden materiaalien tai ympäristön vaurioituminen.

Huomautus: Tätä käytetään tietyissä tilanteissa tarvittavien lisätietojen antamiseen.

Yleiset turvaohjeet



VAROITUS: Lue seuraavat varoitushojeet ennen laitteen käyttämistä.

- Laite muodostaa käytön aikana sähkömagneettisen kentän. Kenttä saattaa joissakin olosuhteissa häiritä aktiivisten tai passiivisten lääketieteellisten implanttien toimintaa. Vakavien tai hengenvaarallisten tapaturmien ehkäisemiseksi kehotamme lääketieteellisiä implanteja käyttäviä henkilöitä neuvottelemaan lääkärin ja lääketieteellisen implantin valmistajan kanssa ennen laitteen käyttämistä.
- Älä käytä laitetta ollessasi väsynyt tai sairas tai jos olet alkoholin, huumaavien aineiden tai lääkkeiden vaikutuksen alaisena. Niillä on negatiivinen vaikutus näkökykyysi, vireytesi, harkintakykyysi ja kehosi hallintaan.
- Vältä käyttöä epäsuotuisissa sääoloissa, kuten tiheässä sumussa, rankkasateessa, kovassa

tuudessa tai pakkasessa. Tuotteen käyttö huonossa säässä voi olla väsyttävää ja lisätä riskitekijöitä. Alusta voi esimerkiksi olla liukas tai puu voi kaatua odottamattomaan suuntaan.

- Ole aina varovainen ja käytä tervettä järkeä. Jos olet epävarma työskentelyolosuhteista tai oikeasta toimintatavasta käyttöohjekirjan lukemisen jälkeen, kysy neuvoa huoltoliikkeestä ennen koneen käyttämistä.
- Irrota sytytystulpan suojus, jos jätät laitteen ilman valvontaa.

Turvallisuusohjeet asentamista varten



VAROITUS: Lue seuraavat varoitusohjeet ennen laitteen käyttämistä.

- Käytä hyväksytyjä suojakäsineitä, kun kokoat laitetta ja terälaitetta.
- Irrota sytytystulpan suojus sytytystulpasta ennen laitteen asentamista.
- Varmista ennen laitteen käyttöä, että asennettuna on oikea kahvasto ja terälaitteen suojus.
- Viallinen tai vääriä terälaitteen suojus voi aiheuttaa vammoja. Terälaitetta ei saa käyttää ilman hyväksytyä terälaitteen suojusta.
- Kiinnitä kytkinkotelo ja akseli oikein ennen laitteen käynnistämistä.
- Jousilevyn ja tukilaiipan on oltava oikein terälaitteen keskireiässä. Väärin kiinnitetty terälaite voi aiheuttaa vamman tai kuoleman.
- Kiinnitä valjaat laitteeseen, jotta et vahingoita itseäsi tai muita henkilöitä.

Turvallisuusohjeet käyttöä varten



VAROITUS: Lue seuraavat varoitusohjeet ennen laitteen käyttämistä.

- Ennen käyttöä sinun on ymmärrettävä metsänraivauksen, ruohonraivauksen ja ruohontrimmauksen ero.
- Käytä henkilökohtaisia suojavarusteita, katso *Henkilökohtainen suojavarustus sivulla 35*.
- Pitkäaikainen altistuminen melulle saattaa aiheuttaa pysyviä kuulovaurioita. Käytä aina hyväksytyjä kuulonsuojaimia.
- Tarkkaile varoitussignaaleja ja kovia ääniä, kun käytät kuulonsuojaimia. Riisu kuulonsuojaimet aina moottorin sammuttamisen jälkeen.
- Älä koskaan käytä laitetta, jos sitä on muutettu tai se on viallinen.
- Ehkäise sähköiskuja varmistamalla, etteivät sytytystulpan suojus ja sytytysjohdin ole vahingoittuneet.

- Varmista työaluetta silmäilemällä, etteivät muut ihmiset, eläimet tai esineet vaaranna laitteen käytön turvallisuutta.
- Varmista työaluetta silmäilemällä, etteivät muut ihmiset tai eläimet kosketa terälaitetta tai etteivät terälaitteesta sinkoutuvat esineet pääse osumaan heihin tai niihin.
- Tarkista työalue. Poista kaikki irralliset esineet, kuten kivet, lasinsirpaleet, naulat, rautalangat, narut ja vastaavat, jotka voivat sinkoutua liikkeelle tai kietoutua terälaitteeseen.
- Älä käytä laitetta olosuhteissa tai paikassa, jossa et voi saada apua onnettomuuden sattuessa.
- Älä käytä laitetta ilman hyväksytyä terälaitteen suojusta.
- Varmista, että ihmiset ja eläimet pysyvät vähintään 15 metrin etäisyydellä työskentelyn aikana. Katso aina taaksesi, ennen kuin käännät ympäri laitteen kanssa. Pysäytä laite välittömästi, jos 15 metrin turva-alueen sisäpuolelle tulee ihminen tai eläin. Jos samalla alueella työskentelee useampi kuin yksi käyttäjä, säilytä turvaväli, joka on vähintään kaksi kertaa puun pituus ja vähintään 15 metriä.
- Varmista, että voit liikkua turvallisesti ja asentosi on turvallinen ja vakaa. Tarkista, onko ympäristössä esteitä, kuten juuria, kiviä, oksia ja oja. Ole varovainen rinteissä työskennellessäsi.



- Älä kurota. Pidä jalat vakaassa asennossa ja säilytä hyvä tasapaino aina.
- Ennen kuin käynnistät laitteen, aseta se tasaiselle alustalle vähintään 3 metrin päähän polttoainelähteestä ja täyttöpaiakasta. Varmista, ettei terälaitteen lähellä tai siihen kosketuksissa ole esineitä.
- Jos terälaite pyörii joutokäyntinopeudella, anna huoltoliikkeen säätää se. Älä käytä laitetta, ennen kuin se on säädetty tai korjattu.
- Varo sinkoutuvia esineitä. Käytä aina hyväksytyjä silmäsuojaimia ja pysy etäällä terälaitteen suojuksesta. Silmiin voi sinkoutua kiviä ja muita pieniä esineitä, mikä voi aiheuttaa sokeutumisen tai muita vammoja.
- Älä laske laitetta maahan moottorin käydessä, jos et pysty valvomaan sitä koko ajan.

- Älä poista tai anna muiden poistaa leikkuujätettä, kun moottori käy tai terävarustus pyörii, sillä seurauksena voi olla vakavia vammoja.
- Sammuta moottori aina ja varmista, ettei terävarustus pyöri, ennen kuin poistat teräkselin ympärille kiertyneen tai terälaitteen suojuksen ja terävarustuksen väliin jääneen materiaalin.
- Ole varovainen poistaessasi materiaalia terävarustuksen ympäriltä. Kulmavaihte kuumenee käytön aikana ja voi aiheuttaa palovammoja.
- Moottorin pakokaasu on kuumaa ja voi sisältää kipinöitä. Tulipalon vaara. Ole varovainen kuivan ja herkästi syttyvän materiaalin läheisyydessä.
- Älä koskaan käytä laitetta sisätiloissa tai tiloissa, joissa ei ole kunnollista ilmanvaihtoa. Pakokaasut sisältävät hiilimonoksidia, joka on hajuton, myrkyllinen ja erittäin vaarallinen kaasu.
- Sammuta moottori ennen uudelle työalueelle siirtymistä. Kiinnitä kuljetussuojus aina ennen laitteen siirtämistä.
- Liiallinen altistuminen tärinöille saattaa aiheuttaa verisuoni- tai hermovaurioita verenkiertohäiriöistä kärsiville henkilöille. Kääny lääkärin puoleen, jos havaitset oireita, jotka voivat liittyä liialliseen tärinöille altistumiseen. Esimerkkejä tällaisista oireista ovat puutumiset, tunnottomuus, kinatun, pistelyt, kipu, voimattomuus tai heikkous, ihon värin tai pinnan muutokset. Näitä oireita esiintyy tavallisesti sormissa, käsissä tai ranteissa. Nämä vaarat voivat kasvaa alhaisissa lämpötiloissa.

Henkilökohtainen suojavarustus



VAROITUS: Lue seuraavat varoitusohjeet ennen laitteen käyttämistä.

- Käytä aina hyväksytyjä henkilökohtaisia suojavarusteita, kun käytät laitetta. Henkilökohtaiset suojavarusteet eivät poista tapaturmien vaaraa, mutta ne lieventävät vammoja onnettomuustilanteessa. Anna jälleenmyyjän auttaa oikeiden varusteiden valinnassa.
- Käytä kypärää, jos työalueen puiden pituus on yli 2 m.

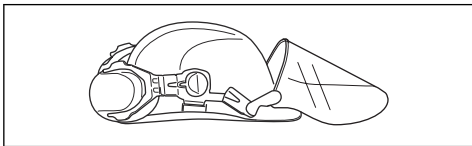

- Käytä hyväksytyjä kuulonsuojaimia.

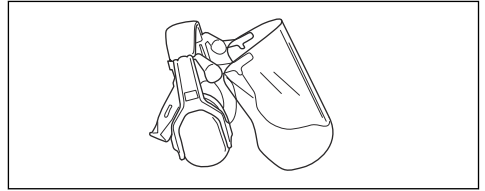

- Käytä hyväksytyjä silmäsuojaimia. Visiiriä käytettäessä on käytettävä myös hyväksytyjä suojalaseja. Hyväksytyillä suojalaseilla tarkoitetaan laseja, jotka täyttävät standardin ANSI Z87.1 (Yhdysvallat) tai EN 166 (EU-maat) vaatimukset.

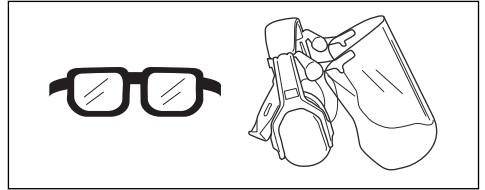

- Käytä käsineitä tarvittaessa esimerkiksi terävarustuksen asennuksen, tarkastuksen ja puhdistuksen aikana.

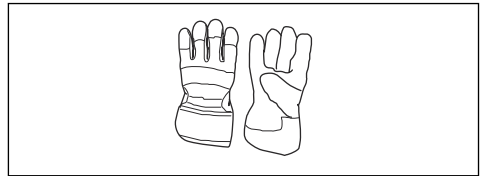

- Käytä turvajalkineita, joissa on teräskärjet ja luistamattomat pohjat.



- Käytä lujasta materiaalista valmistettuja vaatteita. Käytä aina vahvakankaisia pitkiä housuja ja pitkähihaista takkia. Vältä liian löysiä vaatteita, jotka tarttuvat helposti rusuihin ja oksiiin. Älä käytä koruja, lyhyitä housuja tai sandaaleja. Älä ole paljain jaloin. Sido hiukset turvallisesti olkapäiden yläpuolelle.
- Pidä ensiaputarvikkeet lähettävillä.



Tuotteen turvalaitteet

Lisätietoja turvalaitteiden sijainnista on kohdassa
Tuotteen kuvaus sivulla 31.



VAROITUS: Lue seuraavat varoitusohjeet ennen koneen käyttämistä.

- Älä käytä konetta, jos jokin sen turvalaitteista on rikki. Tarkasta ja huolla turvalaitteet säännöllisesti. Jos turvalaitteissa on vikoja, ota yhteyttä Husqvarna-huoltoilikkeeseen.
- Älä tee muutoksia turvalaitteisiin. Älä käytä laitetta, jos jotkin suojakansista, turvakytkimistä tai muista suojalaitteista eivät ole paikoillaan tai ne ovat viallisia.
- Kaikkiin laitteelle, erityisesti turvalaitteelle, tehtäviin huolto- ja korjaustöihin tarvitaan erityiskoulutus. Jos turvalaitteissa havaitaan puutteita tässä käyttöohjekirjassa luetelluissa tarkastuksissa, ota yhteyttä huoltoilikkeeseen. Takaamme, että laite huolletaan ja korjataan ammattimaisesti. Jos jälleenmyyjäsi ei ole huoltoilike, pyydä jälleenmyyjää neuvomaan lähin huoltoilike.
- Älä käytä terälaitetta ilman hyväksytyä ja oikein kiinnitettyä terälaitteen suojusta. Katso *Terävarustuksen asentaminen sivulla 40.*

Turvaliipaisimen varmistimen tarkistaminen

Turvaliipaisimen varmistin lukitsee turvaliipaisimen joutokäyntiasentoon.

1. Paina turvaliipaisinta (B) ja varmista, että se on lukittu.

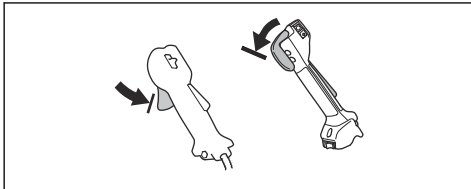

2. Paina turvaliipaisimen varmistinta (A). Varmista, että turvaliipaisin (B) vapautuu.

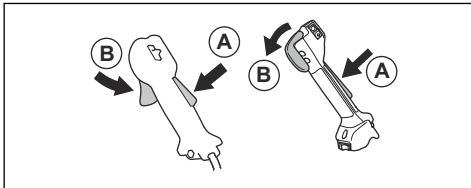

3. Vapauta kahva ja varmista, että turvaliipaisimen varmistin (A) ja turvaliipaisin (B) palaavat lähtöasentoihinsa.

4. Paina turvaliipaisimen varmistinta (A) ja varmista, että se palautuu lähtöasentoonsa, kun se vapautetaan.

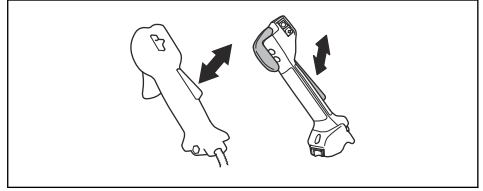

5. Paina turvaliipaisinta (B) ja varmista, että se palautuu lähtöasentoonsa, kun se vapautetaan.

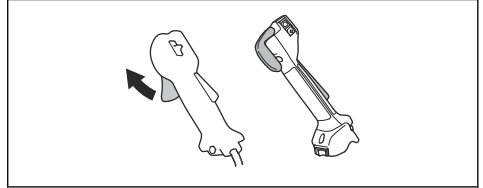

6. Käynnistä moottori ja käytä täyttää kaasua.
7. Vapauta turvaliipaisin ja varmista, että terälaitte pysähtyy.

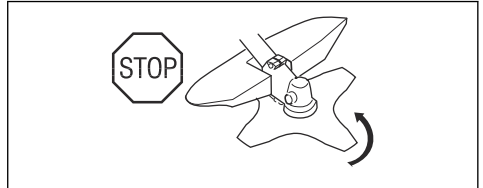

Pysäyttimen tarkistaminen

1. Käynnistä moottori.
2. Siirrä pysäytin STOP-asentoon ja varmista, että moottori sammuu.

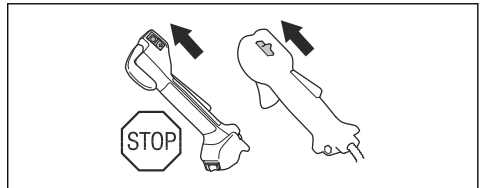

Terälaitteen suojuksen tarkistaminen

Terälaitteen suojuksen pysäyttää käyttäjää kohti sinkoutuvat esineet. Se ehkäisee myös terälaitteen koskettamisesta syntyviä vammoja.

1. Pysäytä moottori.

2. Tarkista silmämääräisesti, onko vaurioita, kuten halkeamia.

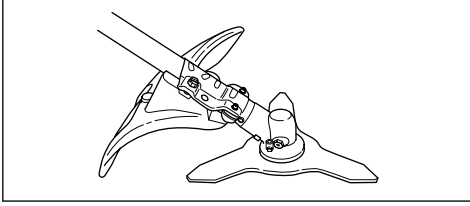

3. Vaihda terälaitteen suojus, jos se on vaurioitunut.

Tärinävaimennusjärjestelmän tarkistaminen

Tärinävaimennusjärjestelmä pitää kahvojen tärinän mahdollisimman alhaisena, mikä helpottaa käyttöä.

1. Pysäytä moottori.
2. Tarkista silmämääräisesti, onko vääntymiä tai vaurioita, kuten halkeamia.
3. Varmista, että kiinnität tärinävaimennusjärjestelmän osat oikein.

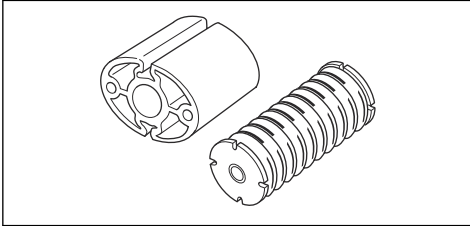
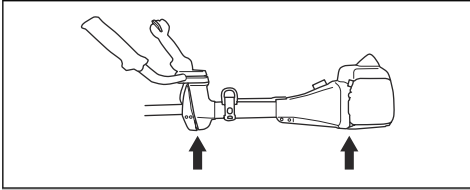

Pikavapautusmekanismin tarkistaminen



VAROITUS: Älä käytä valjaita, joiden pikavapautusmekanismi on viallinen.

Pikavapautusmekanismin avulla käyttäjä voi irrottaa laitteen nopeasti valjaista, jos ilmenee hätätilanne.

1. Pysäytä moottori.
2. Tarkista silmämääräisesti, onko vaurioita, kuten halkeamia.

3. Varmista, että pikavapautusmekanismi toimii oikein vapauttamalla ja kiinnittämällä se.

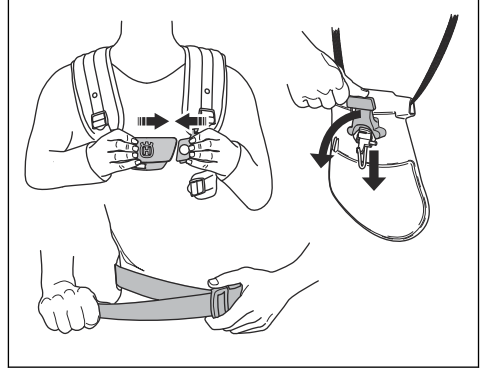

Äänenvaimentimen tarkistaminen



VAROITUS: Älä käytä laitetta, jos äänenvaimennin on viallinen.



VAROITUS: Äänenvaimentimet kuumentuvat huomattavasti käytön aikana ja sen jälkeen, myös joutokäyntinopeudella. Käytä suojakäsineitä palovammojen välttämiseksi.

Äänenvaimennin pitää äänitason mahdollisimman alhaisena ja ohjaa pakokaasut käyttäjästä pois päin.

1. Pysäytä moottori.
2. Tarkista silmämääräisesti, onko vaurioita tai vääntymiä.



Huomautus: Äänenvaimentimen sisäpinnan sisältävät kemikaaleja, jotka voivat aiheuttaa syöpää. Varo koskemasta näihin osiin, jos äänenvaimennin on vaurioitunut.

3. Varmista, että äänenvaimennin on kiinnitetty oikein laitteeseen.

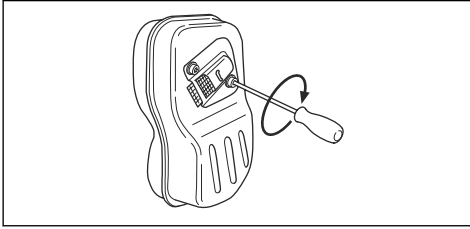

4. Jos laitteen äänenvaimentimessa on kipinäverkko, tarkista se silmä määräisesti.

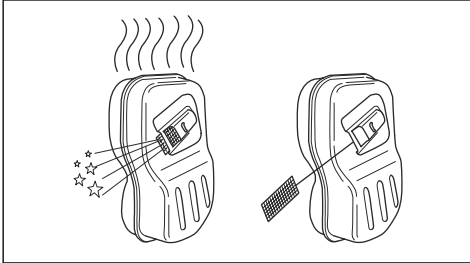

- a) Vaihda kipinäverkko, jos se on vaurioitunut.
b) Puhdista kipinäverkko, jos se on tukkeutunut.
Katso lisäohjeita osiosta *Äänenvaimentimen puhdistaminen sivulla 51*.

Terälaite



VAROITUS: Lue seuraavat varoitusohjeet ennen laitteen käyttämistä.

- Huolla säännöllisesti. Anna valtuutetun huoltopisteen tarkastaa terälaite säännöllisesti säätöjen tai korjausten varalta.
 - Terälaitteen suorituskyky paranee.
 - Terälaitteen käyttöikä pitenee.
 - Onnettomuusvaara pienenee.
- Käytä vain hyväksytyä terälaitteen suojusta. Katso kohta *Tarvikkeet sivulla 57*.
- Älä käytä vaurioitunutta terälaitetta.

Siimapää

- Varmista, että kierrät siiman tiukasti ja tasaisesti puolan ympärille tärinän vähentämiseksi.
- Käytä vain hyväksytyjä siimapäitä ja siimoja. Katso kohta *Tarvikkeet sivulla 57*.
- Käytä oikeanpituista siimaa. Pitkä siima käyttää enemmän moottorin tehoa kuin lyhyt siima.
- Varmista, että terälaitteen suojuksessa oleva leikkain on ehjä.

- Liota siimaa vedessä kahden vuorokauden ajan, ennen kuin kiinnität sen laitteeseen. Se pidentää siiman käyttöikää.
- Katso terälaitteen ohjeista siiman kelausohjeet ja oikean siimakoon valinta.

Raivausterä ja ruuhoterä

- Käytä oikein teroitettuja teriä. Väärin teroitettu tai vaurioitunut terä lisää tapaturmien vaaraa.
- Käytä oikein säädettyjä teriä. Oikea terän säätö on 1 mm. Väärin säädetty terä lisää tapaturmien ja vaurioiden vaaraa.
- Katso terän oikea teroitus ja säätö terän mukana tulleista ohjeista.

Polttoaineturvallisuus



VAROITUS: Lue seuraavat varoitusohjeet ennen koneen käyttämistä.

- Älä sekoita polttoainetta sisätiloissa tai lämmönlähteen läheisyydessä.
- Älä käynnistä laitetta, jos sen päällä on polttoainetta tai moottoriöljyä. Poista ylimääräinen polttoaine tai öljy ja anna laitteen kuivua. Poista ylimääräinen polttoaine laitteesta.
- Jos olet läikyttänyt polttoainetta vaatteillesi, vaihda vaatteet heti.
- Varo, ettei iholle pääse polttoainetta, sillä se voi aiheuttaa vamman. Jos ihollesi joutuu polttoainetta, pese se pois vedellä ja saippualla.
- Älä käynnistä moottoria, jos läikytät öljyä tai polttoainetta laitteen päälle tai ylläsi.
- Älä käynnistä laitetta, jos moottori vuotaa. Tarkista moottori säännöllisesti vuotojen varalta.
- Käsittele polttoainetta varoen. Polttoaine on syttyvää ja kaasut ovat räjähdysherkkiä, mikä voi aiheuttaa tapaturman tai kuoleman.
- Älä hengitä polttoainehöyryjä, sillä ne voivat aiheuttaa vamman. Varmista, että ilmanvirtaus on riittävä.
- Älä tupakoi polttoaineen tai moottorin lähistöllä.
- Älä sijoita lämpimiä esineitä polttoaineen tai moottorin lähelle.
- Älä lisää polttoainetta, kun moottori on käynnissä.
- Varmista ennen polttoaineen lisäämistä, että moottori on jäähtynyt.
- Ennen kuin lisäät polttoainetta, avaa polttoainesäiliön korkki hitaasti ja vapauta paine varovasti.
- Varmista, että tilassa on riittävä ilmanvaihto, kun lisäät tai sekoitat polttoainetta (bensiniä ja kaksitahtiöljyä) tai kun tyhjennät polttoainesäiliötä.
- Polttoaine ja polttoainehöyryt ovat erittäin tulenarkoja ja voivat hengitettynä ja ihokosketuksessa aiheuttaa vakavia vahinkoja. Käsittele siksi polttoainetta

varovasti ja huolehdi polttoaineen käsittelypaikan riittävästä ilmanvaihdosta.

- Kiristä polttoainesäiliön korkki varovasti tulipalon vaaran vuoksi.
- Siirrä laite ennen käynnistämistä vähintään 3 metrin päähän paikasta, jossa täytit säiliön.
- Älä lisää säiliöön liikaa polttoainetta.
- Varmista, ettei polttoainetta pääse vuotamaan, kun liikutat laitetta tai polttoainekannua.
- Älä sijoita laitetta tai polttoainekannua paikkaan, jossa on avotulta, kipinöitä tai sytytysliekkejä. Varmista, ettei säilytyspaikassa ole avotulta.
- Käytä vain hyväksytyjä kannuja polttoaineen siirtämiseen tai säilyttämiseen.
- Tyhjennä polttoainesäiliö ennen pitkäaikaista säilytystä. Noudata paikallista polttoaineen hävittämistä koskevaa lakia.
- Puhdista laite ennen pitkäaikaista säilytystä.
- Irrota sytytystulpan suojus ennen laitteen siirtämistä säilytykseen moottorin tahattoman käynnistymisen estämiseksi.

Turvaohjeet huoltoa varten



VAROITUS: Lue seuraavat varoitusohjeet ennen laitteen käyttämistä.

- Sammuta moottori ja varmista, että terälaite pysähtyy. Irrota sylinterin kotelo ja sytytystulpan suojus ennen huoltoa.
- Moottorin pakokaasut sisältävät hiilimonoksidia, joka on hajuton, myrkyllinen ja erittäin vaarallinen kaasu, joka voi aiheuttaa kuoleman. Älä käytä laitetta sisällä tai suljetussa tilassa.
- Moottorin pakokaasu on kuumaa ja voi sisältää kipinöitä. Älä käytä laitetta sisätiloissa tai lähellä herkästi syttyvää materiaalia.
- Lisävarusteet ja muut kuin valmistajan hyväksymät muutokset laitteeseen voivat aiheuttaa vakavan vamman tai kuoleman. Älä tee laitteeseen muutoksia. Käytä aina alkuperäisiä lisävarusteita.
- Jos laitetta ei ole huollettu asianmukaisesti ja säännöllisesti, tapaturmien ja laitteen vaurioitumisen vaara kasvaa.
- Huolla laite ainoastaan käyttöohjekirjassa annettujen ohjeiden mukaisesti. Anna valtuutetun Husqvarna-huoltoliikkeen tehdä kaikki muut huoltotyöt.
- Anna valtuutetun Husqvarna-huoltoliikkeen huoltaa laite säännöllisesti.
- Vaihda vaurioituneet, kuluneet tai rikkoutuneet osat.

Asentaminen

Johdanto



VAROITUS: Ennen kuin asennat laitteen, lue turvallisuutta käsittelevä luku niin, että ymmärrät sen sisällön.



VAROITUS: Irrota sytytystulpan johto sytytystulpasta ennen laitteen asentamista.

Kaasukahvan kiinnittäminen

Huomautus: Joidenkin mallien kaasukahva on kiinnitetty tehtaalla.

1. Irrota mutteri ja ruuvi kaasukahvan alaosasta.

2. Vie kaasukahva kahvaston oikealle puolelle.

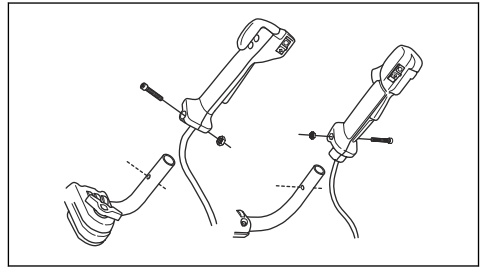

3. Aseta kahvassa oleva kiinnitysruuvien reikä ja ohjaimen reikä kohdakkain.
4. Aseta ruuvi kaasukahvan pohjassa olevaan reikään kahvaston läpi.
5. Aseta mutteri takaisin ja kiristä.

Kahvaston asentaminen

1. Irrota nuppi ja kiinnitä kahvasto kuvan mukaisesti.

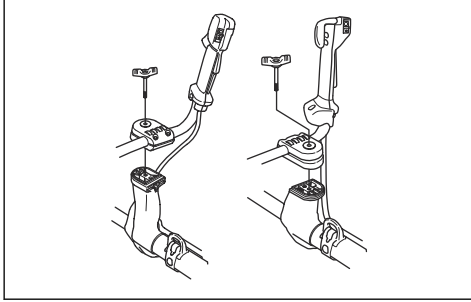

2. Kiristä nuppia hieman.
3. Pue valjaat ja ripusta laite ripustuskohdasta.
4. Säädä kahvaa siten, että laite on mukavassa työasennossa.



5. Kiristä nuppi kokonaan.

Kahvaston asettaminen kuljetusasentoon

1. Löysää nuppia.
2. Käännä kahvasto myötäpäivään, kunnes kaasukahva koskettaa akkua.
3. Käännä kahvasto vetovarren ympäri.

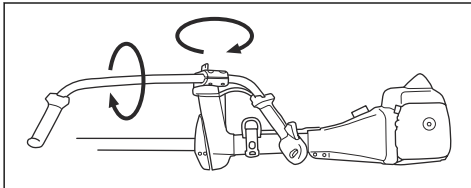

4. Kiristä nuppi.

Terävarustuksen asentaminen

Terävarustus sisältää terälaitteen ja terälaitteen suojuksen.



VAROITUS: Käytä suojakäsineitä.



VAROITUS: Käytä aina terälaitteelle suositeltua suojusta. Katso *Tarvikkeet sivulla 57*.



VAROITUS: Väärin kiinnitetty terälaitte voi aiheuttaa vammoja tai kuoleman.

Suojareunan kiinnittäminen ja irrottaminen

Suojareunaa käytetään yhdistelmäsuojuksessa. Kiinnitä suojareuna, kun käytät siimapäätä tai muoviteriä. Irrota suojareuna, kun käytät ruohoterää.

1. Aseta suojareunan ohjain yhdistelmäsuojuksen uraan. Napsauta neljä lukituskoukukkaa paikoilleen.

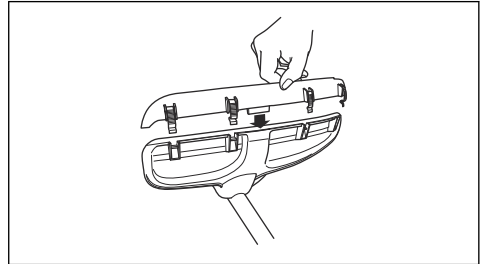

2. Vapauta lukituskoukut sytytystulppien avaimella yhdistelmäsuojuksen irrottamiseksi.

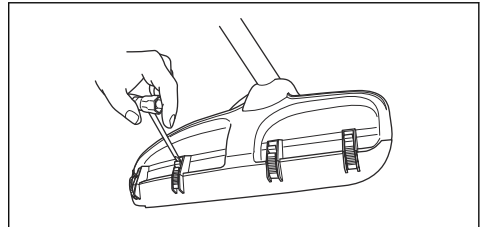

Ruohoterän ja ruohoterän suojuksen / yhdistelmäsuojuksen kiinnittäminen

1. Aseta teränsuojus/yhdistelmäsuojus (A) vetovarreen ja kiinnitä se kiristämällä pultti.

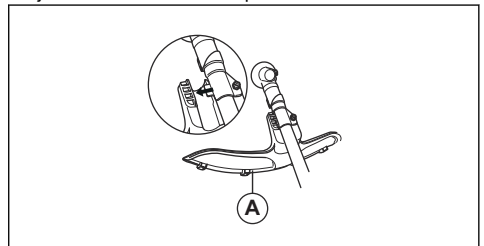

2. Varmista, että suojaareuna on irrotettu.
3. Käännä käyttöakselia, kunnes yksi jousilevyn (B) rei'istä on kulmavaihdetotelon vastaavan reiän kohdalla.
4. Lukitse akseli asettamalla lukkotappi (C) reikään.
5. Aseta ruuhoterä (D), tukikuppi (E) ja tukilaippa (F) käyttöakselille.

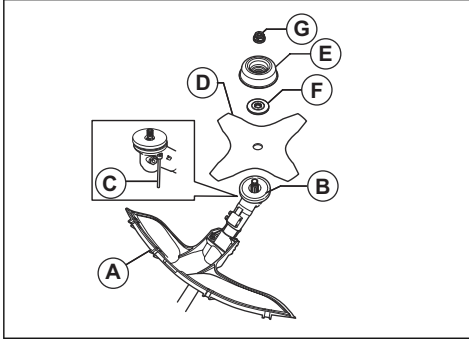

6. Varmista, että jousilevy ja tukilaippa tulevat oikein ruuhoterän keskireikään.

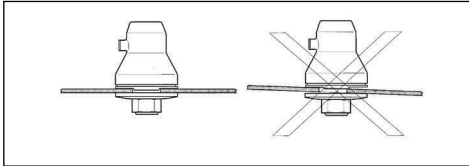

7. Kiinnitä mutteri (G).
8. Kiristä mutteri hylsyavaimella. Pidä kiinni avaimen varresta läheltä teräsuojusta. Kiristä terälaitteen pyörintäsuuntaan nähden vastakkaiseen suuntaan. Kiristä kiristysmomenttiin 35–50 Nm.

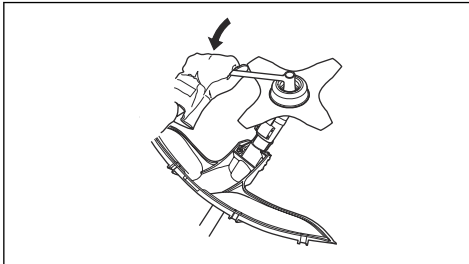

Raivausterän suojuksen kiinnittäminen 545FX AT- ja 545FXT AT -malliin

- Kiinnitä raivausterän suojus (A) neljällä ruuvilla (L).

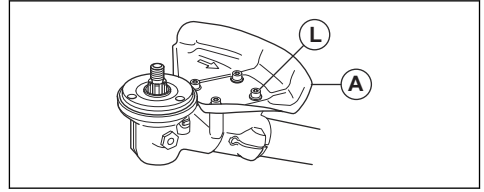

Raivausterän suojuksen kiinnittäminen

1. Kiinnitä pidike (A) ja kannatin (B) kahdella pultilla (C) kulmavaihdetotelon (D).
2. Kiinnitä raivausterän suojus (E) neljällä pultilla (F) pidikkeeseen (A).

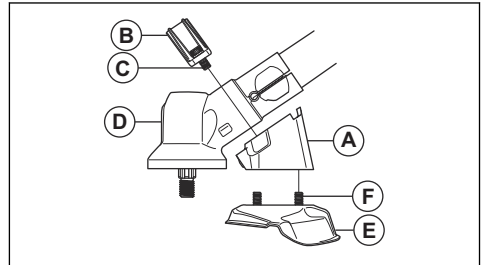

Raivausterän kiinnittäminen

1. Aseta jousilevy (A) käyttöakselille.
2. Käännä käyttöakselia, kunnes yksi jousilevyn rei'istä on kulmavaihdetotelon vastaavan reiän kohdalla.
3. Lukitse akseli asettamalla lukkotappi (B) reikään.
4. Aseta raivausterä (C) ja tukilaippa (D) käyttöakselille.

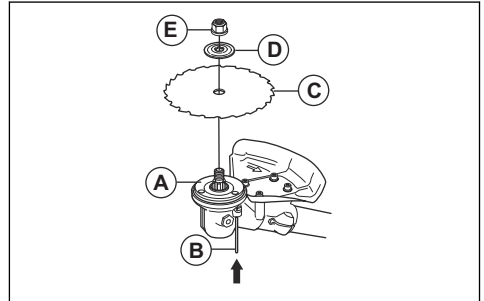

5. Varmista, että jousilevy ja tukilaippa tulevat oikein ruuhoiterän keskireikään.

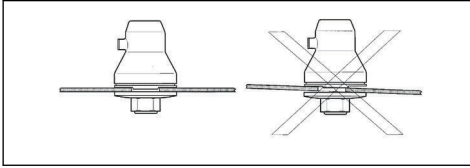

6. Kiinnitä lukkomutteri (E).
7. Kiristä lukkomutteri hylsyavaimella. Pidä kiinni avaimen varresta läheltä teräsuojusta. Kiristä terälaitteen pyörintäsuuntaan nähden vastakkaiseen suuntaan. Kiristä kiristysmomenttiin 35–50 Nm.

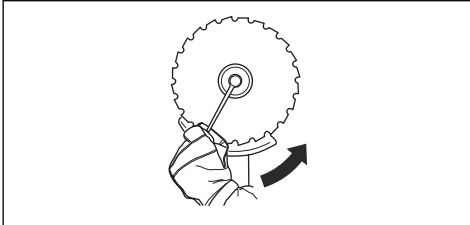

Siimapään suojuksen tai yhdistelmäsuojuksen kiinnittäminen siimapäähän ja muoviteriin

1. Aseta siimapään suojus / yhdistelmäsuojus (A) levypidikkeen (M) molempiin koukkuihin.
2. Kierrä suojus vetovarren ympäri ja kiinnitä se pultilla (L) vetovarren vastakkaiselle puolelle.
3. Aseta lukkotappi (C) pultin pään uraan ja kiristä pultti kokonaan.

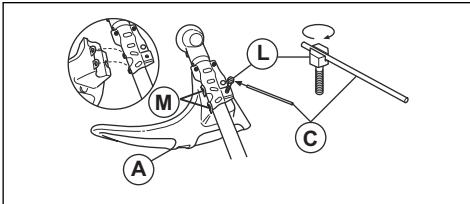

Siimapään tai muoviterän kiinnittäminen

1. Aseta jousilevy (B) käyttöakselille.
2. Kohdista peittävy (P) jousilevyn terän ohjaimen keskiosan kanssa.
3. Käännä käyttöakselia, kunnes yksi jousilevyn rei'istä on kulmavaihdetelonen vastaavan reiän kohdalla.
4. Lukitse akseli asettamalla lukkotappi (C) reikään.

5. Kiinnitä siimapää/muoviterät (H) kääntämällä vastapäivään.

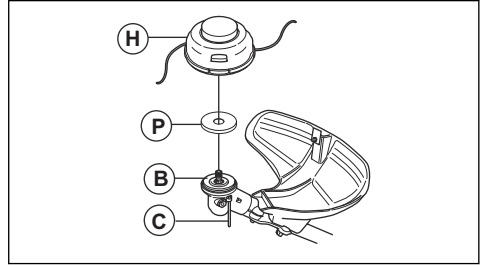

Balance XT -valjaiden säätäminen

Katso valjaiden yleiskatsaus kohdasta *Tuotteen kuvaus sivulla 31*.

1. Pysäytä moottori.
2. Vapauta laite valjaista painamalla pikavapautusmekanismi alas.
3. Valjaiden säätäminen käyttäjän pituuden mukaan:
 - a) Paina jousilukkoa.
 - b) Käännä olkahihnan kiinnikettä.
 - c) Siirrä olkahihnan kiinnike takalevyn reikään.

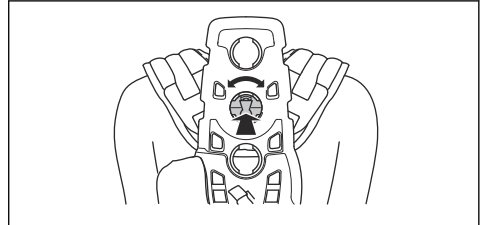

4. Kiinnitä hihna (A) oikeaan asentoon ruuho- tai metsänraivausta varten.

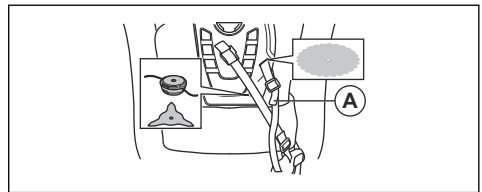

5. Kiristä lantiohihna tiukasti. Varmista, että lantiohihna on lonkkaluun kohdalla.

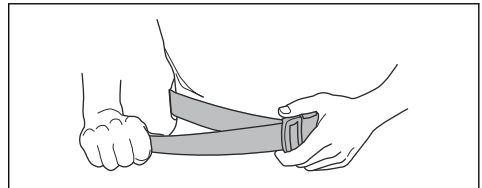

6. Paina rintalevyn kaksi kappaletta yhteen kuvan mukaisesti.

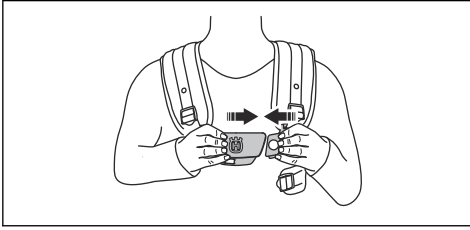

7. Kiinnitä sivuhihna rintalevyyn.
8. Paineen vähentämiseksi rintakehästä ja hartioista yhdistä sivuhihna lannesuojaan hihnalla. Suositellaan naisille.

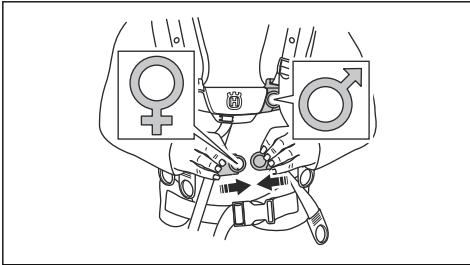

9. Siirrä enemmän kuormitusta olkahihnalta lantioihinnalle kiristämällä joustavaa hihnaa (B) tiukemmalle.

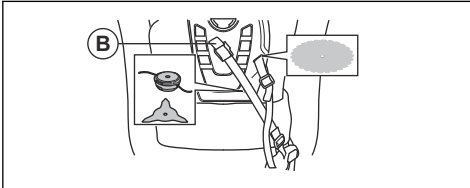

10. Säädä olkahihnaa niin, että laitteen paino jakautuu tasaisesti hartioille.

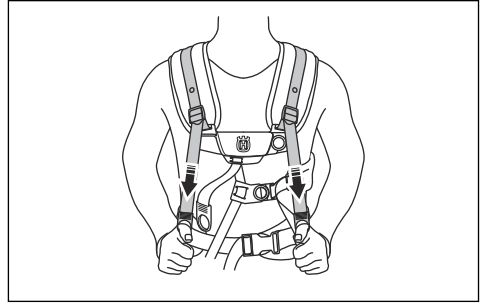

11. Säädä sivuhihnat sopiviksi rintakehän ympärille, niin että rintalevy on rinnan keskellä.

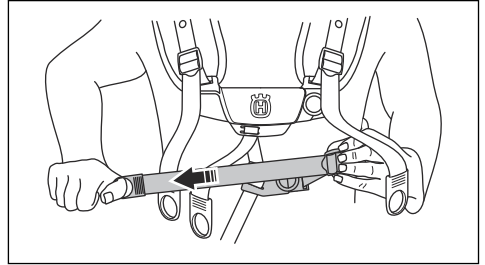

12. Säädä ripustuskohtan korkeus, katso *Tuotteen kuvaus sivulla 31*. Metsänraivauksessa oikea ripustuskorkeus on suunnilleen 10 cm lonkkaluun alapuolella.

Käyttö

Johdanto



VAROITUS: Lue turvallisuutta käsittelevä luku niin, että ymmärrät sen sisällön, ennen laitteen käyttämistä.

Husqvarna Connect

Husqvarna Connect on ilmainen mobiililaitesovellus. Husqvarna Connect -sovelluksella saat lisätoimintoja Husqvarna-laitteeseen.

- Enemmän tuotetietoja.
- Tietoja koneen osista ja huolto-ohjeita.

Husqvarna Connect -käytön aloittaminen

1. Lataa Husqvarna Connect -sovellus mobiililaitteeseesi.
2. Rekisteröi Husqvarna Connect -sovelluksessa.
3. Liitä ja rekisteröi laite Husqvarna Connect -sovelluksen ohjeiden mukaan.

Huomautus: Husqvarna Connect -sovellus ei ole ladattavissa kaikilla markkina-alueilla.

Ennen tuotteen käyttöä

- Varmista työaluetta tutkimalla, että tunnet maaston laadun ja kaltevuuden ja mahdolliset esteet, kuten kivet, oksat ja ojat.

- Tarkista laite kokonaisuudessaan.
- Tee tässä ohjekirjassa kuvatut turvallisuustarkastukset ja huolto- ja ylläpitotoimenpiteet.
- Varmista, että kaikki kannet, suojukset, kahvat ja terävarustus on kiinnitetty oikein, eikä niissä ole vaurioita.
- Varmista, ettei raivausterän pohjassa tai ruohoterän hampaissa tai terän keskireiässä ole halkeamia. Vaihda terä, jos se on vaurioitunut.

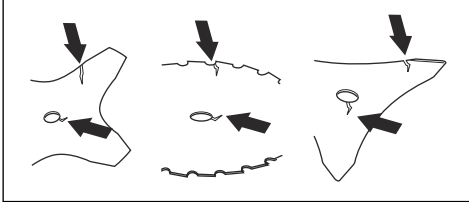

- Tarkista, onko tukilapissa halkeamia. Vaihda tukilapista, jos se on vaurioitunut.

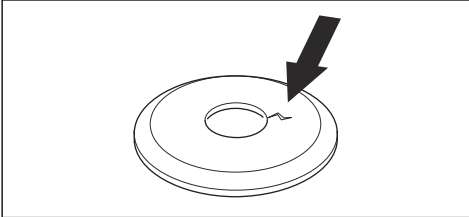

- Varmista, ettei lukkomutteriä voi irrottaa käsin. Jos sen voi irrottaa käsin, se ei lukitse terälaitetta riittävän tiukasti ja se on vaihdettava.

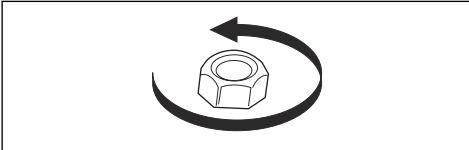

- Tarkista teränsuojus vaurioiden tai halkeamien varalta. Vaihda teränsuojus, jos siinä on kolhuja tai halkeamia.
- Tarkista siimapää ja terälaitteen suojus vaurioiden tai halkeamien varalta. Vaihda siimapää ja

terälaitteen suojus, jos niissä on kolhuja tai halkeamia.

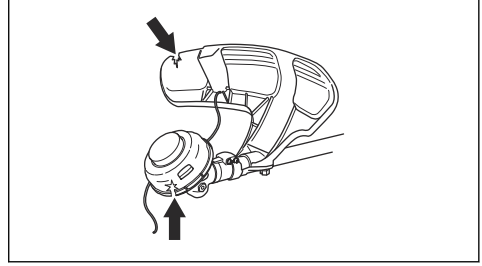

Polttoaine

Polttoaineen käyttö



HUOMAUTUS: Tässä laitteessa on kaksitahtimoottori. Käytä bensiiniin ja kaksitahtimoottoriöljyn seosta. Varmista, että seoksessa on oikea määrä öljyä. Bensiiniin ja öljyn väärä suhde voi aiheuttaa moottorivaurion.

Husqvarna-alkylaattibensiini



HUOMAUTUS: Älä käytä bensiiniä, jonka oktaaniluku on pienempi kuin 90 RON (87 AKI). Se voi vaurioittaa laitetta.



HUOMAUTUS: Älä käytä bensiiniä, jonka etanolipitoisuus (E10) on yli 10 prosenttia. Se voi vaurioittaa laitetta.



HUOMAUTUS: Älä käytä lyijyllistä bensiiniä. Se voi vaurioittaa laitetta.

Paras suorituskyky taataan käyttämällä Husqvarna-alkylaattibensiiniä. Sen vaaralliset pakokaasupäästöt ovat tavallista polttoainetta pienemmät. Se pitää moottorin puhtaana ja pidentää moottorin käyttöikää. Husqvarna-alkylaattibensiiniä ei ole saatavilla kaikilla markkina-alueilla.

- Käytä aina uutta lyijytöntä bensiiniä, jonka oktaaniluku on vähintään 90 RON (87 AKI) ja etanolipitoisuus (E10) alle 10 prosenttia.
- Käytä bensiiniä, jonka oktaaniluku on suurempi, jos käytät laitetta usein jatkuvasti suurella moottorin käyntinopeudella.
- Käytä aina laadukasta lyijyttömän bensiinin ja öljyn seosta.

Kaksitahtimoottoriöljy

- Käytä Husqvarna-kaksitahtimoottoriöljyä, joka on tarkoitettu erityisesti kaksitahtimoottoreille. Sekoitussuhde 1:50 (2%).

- Jos Husqvarna-kaksitahtimoottoriöljyä ei ole saatavilla, käytä toista korkealaatuista kaksitahtimoottoriöljyä. Käytä vain ilmajäähdytteistä moottoriöljyä.
- Älä käytä vesijäähdytteisille ulkolaitamoottoreille tarkoitettua kaksitahtimoottoriöljyä.
- Älä käytä nelitahtimoottoreille tarkoitettua öljyä.

Bensiini, l	Kaksitahtimoottoriöljy, l
	2 % (1:50)
5	0,10
10	0,20
15	0,30
20	0,40

Polttoaineseoksen valmistus

Huomautus: Käytä aina puhdasta polttoainekannua, kun sekoitat polttoainetta.

Huomautus: Tee polttoaineseosta vain 30 päiväksi kerrallaan.

1. Lisää puolet bensiinin määrästä.
2. Lisää koko öljymäärä.
3. Sekoita polttoaineseos ravistamalla.
4. Lisää loput bensiinistä.
5. Sekoita polttoaineseos ravistamalla.
6. Täytä polttoainesäiliö.

Polttoaineen lisäys

- Käytä ylitäyttösuojalla varustettua polttoainekannua.
- Jos kannussa on polttoainetta, poista se ja anna kannun kuivua.
- Varmista, että polttoainesäiliön korkin alue on puhdas.
- Ravista polttoainekannua, ennen kuin lisäät polttoaineseosta polttoainesäiliöön.

Työasento

- Pidä laitteesta kiinni kummallakin kädellä.
- Pidä laitetta kehon oikealla puolella.
- Pidä leikkulaitteisto vyötärön korkeudella.
- Pidä laite aina valjaisiin kiinnitettynä.
- Pidä kaikki ruumiinosat etäällä kuumista pinnoista.
- Pidä kaikki ruumiinosat etäällä terälaitteesta.

Laitteen oikea tasapaino

Metsänraivauksessa laite on oikeassa tasapainossa, kun se on vapaasti ripustuskohtasta riippuessaan

vaakasuurassa. Kun tasapaino on oikea, kiviin osumisen vaara vähenee, jos vapautat kahvaston.

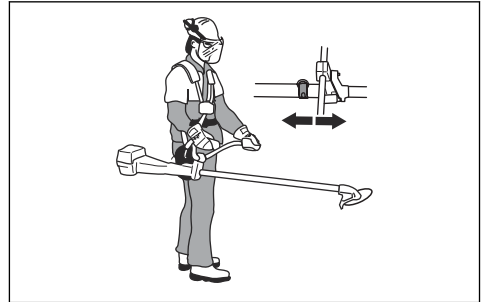

Ruohonraivauksessa laite on oikeassa tasapainossa, kun terän leikkukorkeus on lähellä maanpintaa.

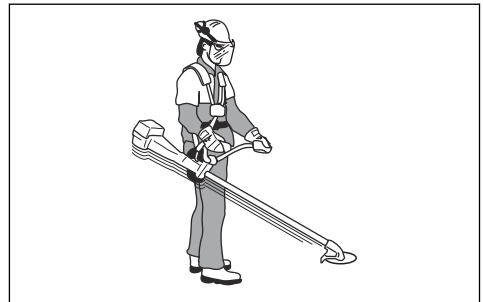

Moottorin käynnistäminen



VAROITUS: Pidä 15 metrin turvaetäisyys, kun moottori käynnistyy. Vaarana on, että terälaitte alkaa pyöriä.

1. Paina polttoaineen ilmauspumppua, kunnes se alkaa täyttyä polttoaineella.

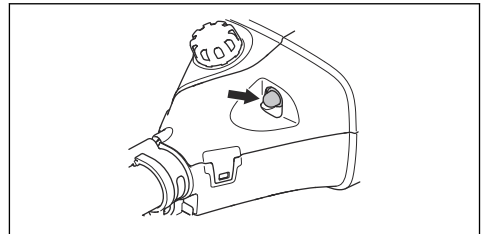

2. Paina käynnistinpainiketta.

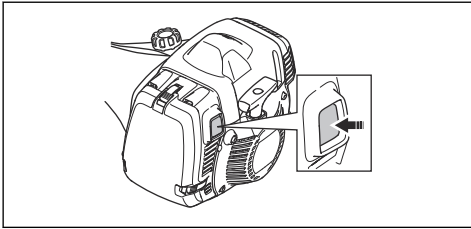

3. Paina laitteen runkoa maata vasten vasemmalla kädellä. Älä astu laitteen päälle.

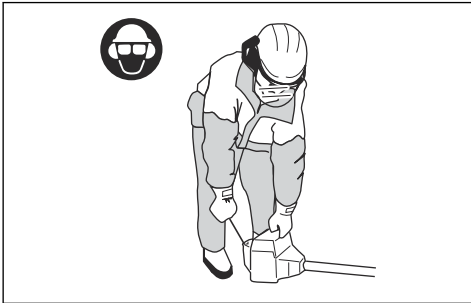

4. Vedä käynnistysnarun kahvaa hitaasti, kunnes tunnet vastuksen. Vedä sitten käynnistysnarun kahvaa voimakkaasti.



VAROITUS: Älä kiedo käynnistysnarua kätesi ympärille.

5. Jatka käynnistysnarun kahvasta vetämistä, kunnes moottori käynnistyy.



HUOMAUTUS: Älä vedä käynnistysnarua, kun se on pysähtynyt. Älä irrota otetta käynnistysnarusta, kun se on täysin ulkona. Vapauta käynnistysnaru hitaasti. Näiden ohjeiden laiminlyönti voi aiheuttaa moottorivaurion.

6. Kun moottori käynnistyy, lisää moottorin käyntinopeutta painamalla turvaliipaisinta vähitellen.
7. Varmista, että moottori käy tasaisesti.



VAROITUS: Pidä kaikki ruumiinosat etäällä äänenvaimentimesta. Palovammojen vaara.

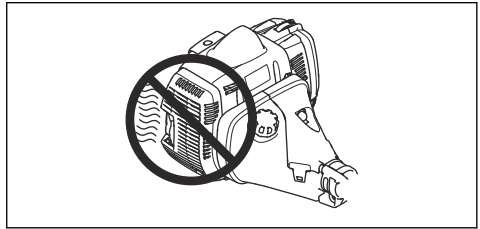

Moottorin sammuttaminen

- Siirrä pysäytin STOP-asentoon.

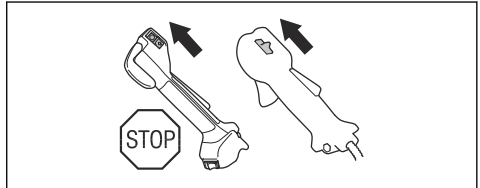

Lämpökahvat

545FXT AT -mallin kahvoissa on sähköelementit. Kaasukahvassa on virtakytkin. Sähköelementit pitävät lämpötilan automaattisesti 70 asteessa, kun lämmitys on päällä.

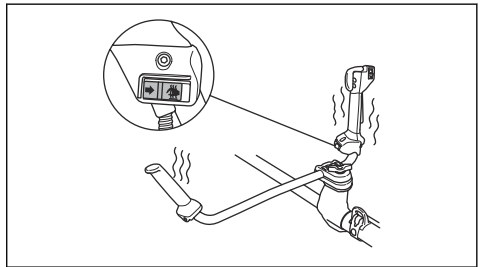

Takapotku

Takapotku tarkoittaa laitteen äkillistä ja voimakasta liikahtamista sivulle. Takapotku tapahtuu, kun ruuhoterä tai raivausterä osuu tai tarttuu esteeseen, jota ei voi leikata. Takapotku voi liikuttaa laitetta tai käyttäjää mihin

tahansa suuntaan. Se aiheuttaa tapaturmien vaaran käyttäjälle ja sivullisille.

Vaara on suurempi alueilla, joissa ei ole helppo nähdä leikattavaa materiaalia.

Älä leikkaa mustana näkyvällä terän kohdalla. Terän nopeus ja liike voivat aiheuttaa takapotkun. Vaara kasvaa katkaistavan oksan paksuuden mukaan.

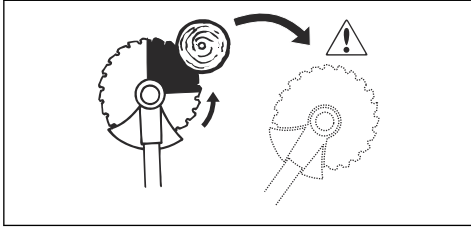

Yleiset työohjeet



VAROITUS: Ole varovainen jännityksessä olevaa puuta sahatessasi. Se voi ponnahtaa takaisin normaaliin asentoonsa ennen sahausta tai sen jälkeen ja osua sinuun tai laitteeseen, mikä voi aiheuttaa vamman.

- Raivaa avoin tila työalueen toiseen päähän ja aloita työskentely sieltä.
- Liiku säännöllistä kuviota noudattaen työalueen läpi.



- Liikuttamalla laitetta kokonaan vasemmalle ja oikealle raivaat 4–5 m leveän alueen jokaisella kierroksella.
- Raivaa 75 metrin pituudelta ennen kääntymistä ja takaisin palaamista. Kuljeta polttoainekannisteri mukana.
- Liiku suuntaan, jossa sinun ei tarvitse ylittää ojia ja esteitä enempää kuin on tarpeen.

- Liiku suuntaan, jossa tuuli saa leikatun kasvillisuuden putoamaan raivatulle alueelle.

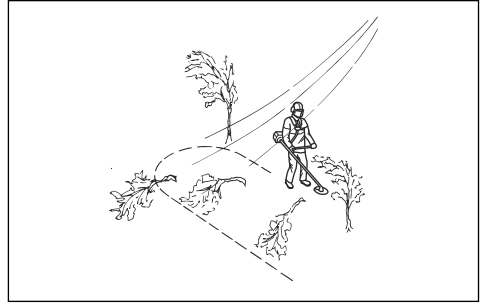

- Liiku rinteitä myöten, älä ylös ja alas.

Metsänraivaus raivausterällä

Puun kaataminen vasemmalle

Jos puu kaadetaan vasemmalle, paina puun alaosa oikealle.

1. Anna täyskaasu.
2. Aseta raivausterä puuta vasten kuvan mukaisesti.
3. Kallista raivausterää ja paina sitä voimakkaasti alas oikealle vinoon. Paina samalla puuta teränsuojuksella.

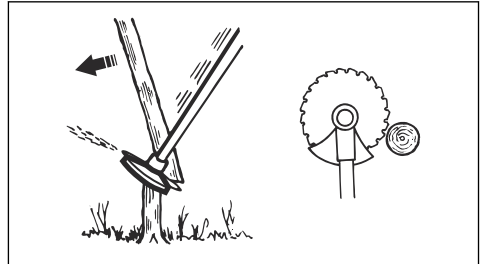

Puun kaataminen oikealle

Jos puu kaadetaan oikealle, paina puun alaosa vasemmalle.

1. Anna täyskaasu.
2. Aseta raivausterä puuta vasten kuvan mukaisesti.

3. Kallista raivausterää ja paina sitä voimakkaasti ylös oikealle vinoon. Paina samalla puuta teränsuojuksella.

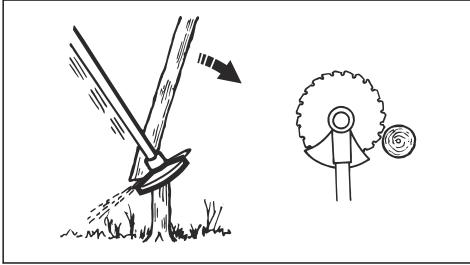

Puun kaataminen eteenpäin

Jos puu kaadetaan eteenpäin, paina puun alaosaa taaksepäin.

1. Anna täyskaasu.
2. Aseta raivausterä puuta vasten kuvan mukaisesti.
3. Vedä raivausterää taaksepäin nopealla liikkeellä.

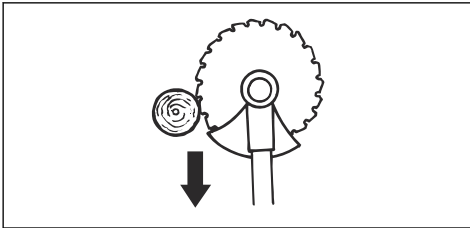

Paksujen puiden kaataminen

Paksut puut täytyy sahata molemmilta puolilta.

1. Tarkista, mihin suuntaan puu kaatuu.
2. Anna täyskaasu.
3. Tee ensimmäinen leikkaus puun kaatosuunnan puolelle.

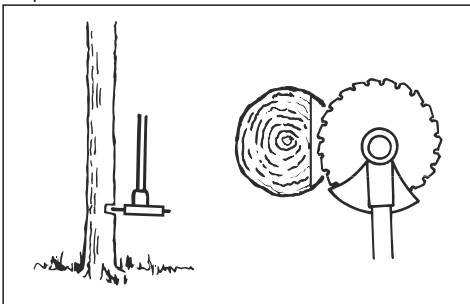

4. Sahaa puun läpi toiselta puolelta.

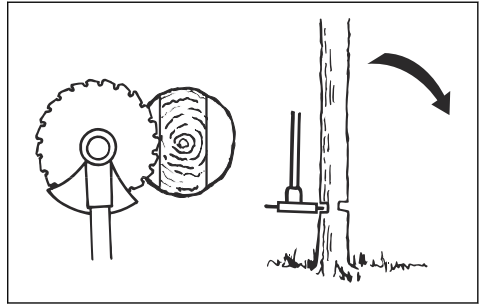

HUOMAUTUS: Jos raivausterä juuttuu, älä vedä laitetta äkillisellä liikkeellä. Se voi vahingoittaa raivausterää, kulmavahidetta, vetovartta tai kahvastoja. Irrota ote kahvoista ja tartu vetovarteen molemmin käsin ja vedä laite varovasti irti.

Huomautus: Paina terää enemmän, kun kaadat pieniä puita. Paina terää vähemmän, kun kaadat suuria puita.

Pensaikkojen raivaus raivausterällä

Jos puu kaadetaan vasemmalle, paina puun alaosaa oikealle.

- Katkaise ohuet puut ja pensaat.
- Liikuta laitetta puolelta toiselle.
- Katkaise monta puuta yhdellä liikkeellä.
- Ohuiden puiden ryhmät:

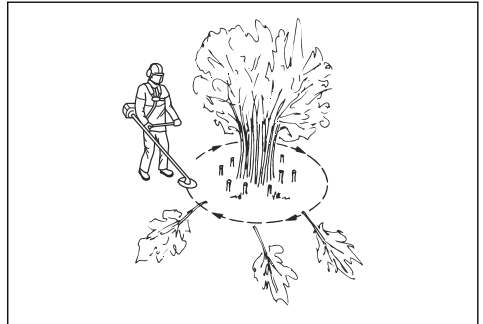

- a) Katkaise uloimmat puut ylhäältä.
- b) Katkaise uloimmat puut oikeaan korkeuteen.
- c) Katkaise keskeltä. Jos et pääse keskelle, katkaise uloimmat puut ylhäältä ja anna niiden kaatua. Tämä vähentää raivausterän juuttumisen vaaraa.

Ruohonraivaus ruohoterällä



HUOMAUTUS: Älä käytä ruohoteriä puuhun. Käytä ruohoteriä vain pitkään tai paksuun ruohoon.

- Liikuta laitetta puolelta toiselle.
- Aloita liike oikealta vasemmalle, kun leikkaat. Siirrä laitetta oikealle, ennen kuin leikkaat uudelleen.
- Leikkaa ruohoterän vasemmalla puolella.

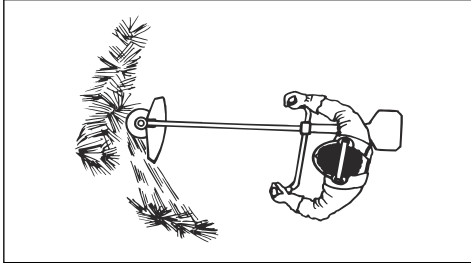

- Kallista ruohoterä vasemmalle, niin ruoho putoaa aumaksi. Tällöin ruohon kerääminen on helppoa.
- Pysy vakaassa haara-asennossa.
- Siirry eteenpäin jokaisen oikealle suunnatun liikkeen jälkeen ja varmista ennen leikkaamisen jatkamista, että asentosi on vakaa.
- Paina tukikuppia kevyesti maata vasten, jotta ruohoterä ei osu maahan.
- Noudattamalla näitä ohjeita vähennät vaaraa, että leikkujäte kiertyy ruohoterän ympärille:
 - a) Anna täyskaasu.
 - b) Älä vie ruohoterää leikkujätteen läpi, kun liikutat laitetta vasemmalta oikealle.
- Ennen kuin keräät leikkujätteen, sammuta moottori ja irrota laite valjaista. Laske laite maahan.

Ruohontrimmaus siimapäällä

Ruohon siistiminen

1. Pidä siimapää aivan maanpinnan yläpuolella ja kallista sitä. Älä paina siimaa ruohoon.

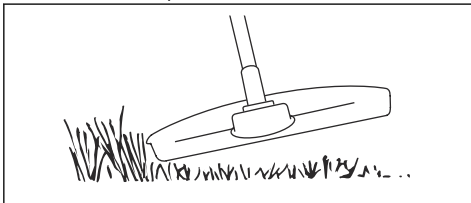

2. Lyhennä siiman pituutta noin 10–12 cm (4–4,75”).
3. Pienennä moottorin käyntinopeutta, jotta kasvit eivät vahingoitu.

4. Käytä 80 % täydestä kaasusta, kun leikkaat ruohoa esineiden läheltä.



Ruohon raivaaminen ruohoterällä

1. Ruohoteriä ja ruohoveitsiä ei saa käyttää puumaisten runkujen raivaukseen.
2. Ruohoterää käytetään kaiken tyypisen pitkän tai paksun ruohon raivaukseen.
3. Ruoho niitetään edestakaisella sivuttaisliikkeellä, jossa liike oikealta vasemmalle on raivausliike ja liike vasemmalta oikealle paluuliike. Käytä leikkaamiseen terän vasenta puolta (kello 8:n ja 12:n välinen teräsektori).
4. Jos terää kallistetaan raivattaessa hieman vasemmalle, ruoho jää aumaksi, josta se on helppo kerätä pois esim. haravoitaessa.
5. Pyri työskentelemään tasaisella rytmillä. Seiso tukevassa haara-asennossa. Siirry paluuliikkeen jälkeen eteenpäin ja asetu taas tukevaan asentoon.
6. Anna tukikupin nojata kevyesti maata vasten. Se on tarkoitettu suojaamaan terää maakosketukselta.
7. Vähennä vaaraa, että raivattava materiaali kiertyy terän ympärille, työskentelemällä aina täydellä kaasulla ja väistämällä raivattua materiaalia paluuliikkeen aikana.
8. Pysäytä moottori, irrota valjaat ja aseta raivaussaha maahan, ennen kuin alat kasata raivattua materiaalia.

Ruohon leikkaaminen

1. Varmista, että siima on maanpinnan suuntaisena, kun leikkaat ruohoa.

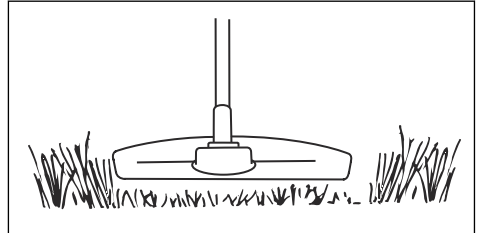

2. Älä paina siimapäätä maahan. Se voi vaurioittaa laitetta.

3. Liikuta laitetta puolelta toiselle, kun leikkaat ruohoa.
Käytä laitetta täydellä kaasulla.

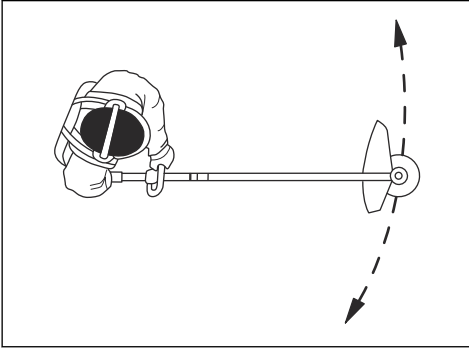

Ruohon lakaiseminen

Leikatun ruohon voi poistaa alueelta pyörivän trimmerin siiman aiheuttaman ilmavirran avulla.

1. Pidä siimapäätä ja siimaa maan suuntaisesti maan yläpuolella.
2. Anna täyskaasu.
3. Lakaise ruoho liikuttamalla siimapäätä puolelta toiselle.



VAROITUS: Puhdista siimapään kansi aina, kun asennat uuden siiman, epätasapainon ja kahvojen tärinän estämiseksi. Tarkista myös muut siimapään osat ja puhdista tarvittaessa.

Huolto

Johdanto



VAROITUS: Ennen minkäänlaisten huoltotöiden aloittamista sinun on luettava

turvallisuutta käsittelevä luku niin, että ymmärrät sen sisällön.

Kaikkiin tuotteelle tehtäviin huolto- ja korjaustöihin tarvitaan erityiskoulutus. Takaamme, että tuotteemme huolletaan ja korjataan ammattimaisesti. Jos jälleenmyyjäsi ei ole huoltoliike, pyydä jälleenmyyjää neuvomaan lähin huoltoliike.

Huoltokaavio

Huolto	Päivittäin	Viikoittain	Kuukausittain
Puhdista ulkopinta.	X		
Tarkista valjaat vaurioiden varalta.	X		
Tarkista pikavapautusmekanismin vapautuskappale valjaissa vaurioiden varalta ja varmista, että se toimii oikein.	X		
Tarkista turvaliipaisimen varmistin ja turvaliipaisin, katso <i>Turvaliipaisimen varmistimen tarkistaminen sivulla 36.</i>	X		
Varmista, ettei terälaitte pyöri joutokäyntinopeudella.	X		
Tarkista pysäytin, katso <i>Pysäyttimen tarkistaminen sivulla 36.</i>	X		
Tarkista terälaitteen suojus vaurioiden ja halkeamien varalta.	X		
Varmista, että raivausterä tai ruohoterä on kohdistettu keskelle, että se on terävä ja ettei sen hampaissa tai keskireiässä ole vaurioita.	X		
Tarkista tukilaippa vaurioiden ja halkeamien varalta. Vaihda, jos vaurioita on.	X		
Tarkista siimapää vaurioiden ja halkeamien varalta. Vaihda, jos vaurioita on.	X		
Tarkista kahva ja kahvasto vaurioiden varalta ja varmista, että ne on kiinnitetty oikein.	X		
Kiristä tukikupin sisältävien terälaitteiden lukitusruuvi kokonaan.	X		
Kiristä lukitusmutterin sisältävien terälaitteiden lukitusmutteri kokonaan.	X		

Huolto	Päivittäin	Viikoittain	Kuukausittain
Tarkista kuljetussuojus vaurioiden varalta ja varmista, että se voidaan kiinnittää oikein.	X		
Tarkista moottori, polttoainesäiliö ja polttoaineletkut vuotojen varalta.	X		
Puhdista ilmansuodatin. Vaihda tarvittaessa.	X		
Kiristä mutterit ja ruuvit.	X		
Tarkista polttoainesuodatin likaantumisen ja polttoaineletku halkeamien tai muiden vaurioiden varalta. Vaihda tarvittaessa.	X		
Tarkista kaikki kaapelit ja liitännät.	X		
Tarkista käynnistin ja käynnistysnaru vaurioiden varalta.		X	
Tarkista tärinänvaimennuselementit vaurioiden ja halkeamien varalta. ⁶		X	
Tarkista sytytystulppa, katso <i>Sytytystulpan tarkistus sivulla 53</i> .		X	
Puhdista jäähdytysjärjestelmä.		X	
Puhdista tai vaihda kipinäverkko.		X	
Puhdista kaasuttimen ulkopinta ja sen ympäristö.		X	
Varmista, että $\frac{3}{4}$ kulmavaihteesta on täytetty rasvalla.		X	
Voitele vaijeri.			X
Vaihda sytytystulppa.			X
Voitele vetoakseli. ⁷			X

Äänenvaimentimen puhdistaminen



VAROITUS: Äänenvaimennin kuumentuu huomattavasti käytön aikana ja sen jälkeen, myös joutokäyntinopeudella. Tulipalon ja palovammojen vaara.

- Jos laitteen äänenvaimentimessa on kipinäverkko, puhdista se viikoittain teräsharjalla. Vaihda kipinäverkko, jos se on vaurioitunut.

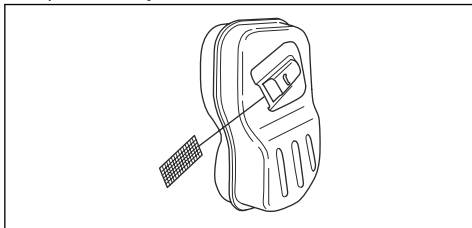

HUOMAUTUS: Tukkeutunut kipinäverkko saa moottorin ylikuumentumaan, mistä seuraa sylinteri- ja mäntävaurioita.



HUOMAUTUS: Jos kipinäverkko on usein tukossa, anna huoltoliikkeen tarkistaa äänenvaimennin.

Jäähdytysjärjestelmän ja kytkentäkynsien puhdistaminen

Jäähdytysjärjestelmän osat:

- Käynnistimen ilmanottoaukko (A)
- Vauhtipyörän tuuletinsiivet (B)
- Sylinterin jäähdytysrivat (C)
- Sylinterin kotelo (D)
- KytKentäkynnet (E) vauhtipyörässä

⁶ Vaihda tärinänvaimennuselementit jokaisen kauden jälkeen tai vähintään kerran vuodessa.

⁷ Kolmen kuukauden välein.

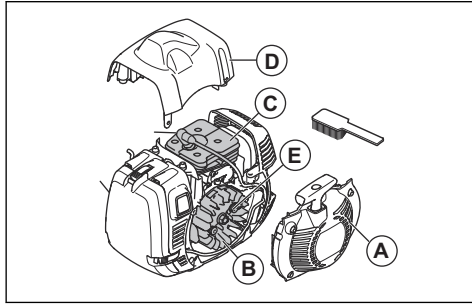

Puhdista jäähdytysjärjestelmä viikoittain tai tarvittaessa useammin.

1. Irrota käynnistimen suojus ja sylinterin kotelo.
2. Puhdista jäähdytysjärjestelmä harjalla.
3. Tarkista kytkentäkynnet ja niiden ympäristö likaantumisen varalta.
4. Puhdista kytkentäkynnet harjalla, jotta ne pystyvät liikkumaan vapaasti.

Ilmansuodatin

Likainen ilmansuodatin voi aiheuttaa kaasuttimen toimintahäiriön, käynnistysongelmia, tehon heikkenemistä ja moottorin osien kulumista. Se saa myös moottorin kuluttamaan polttoainetta enemmän kuin on tarpeen. Puhdista suodatin kahdeksan tunnin välein tai useammin, jos laitetta käytetään pölyisessä ympäristössä.

Huomautus: Moottorin säätäminen voi olla tarpeen ilmansuodattimen puhdistuksen tai vaihdon jälkeen. Katso *Moottorin säätäminen sivulla 53*.

Paperi-ilmansuodattimen tarkistaminen

1. Irrota ilmansuodattimen kansi.
2. Avaa kaksi koukkua, jotka pitävät suodattimen kehystä paikallaan.
3. Irrota suodattimen kehys ja ilmansuodatin.

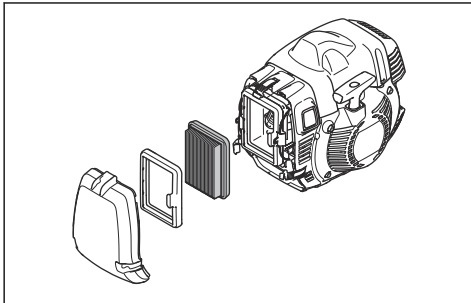

4. Tarkista ja puhdista suodatinkotelo harjalla.
5. Tarkista suodatin. Vaihda suodatin, jos se on likainen tai vaurioitunut.



HUOMAUTUS: Älä taivuta tai taita suodatinta, koska se voi vaurioitua. Vaurioituneen suodattimen tilalle on aina vaihdettava uusi.

Nailonilmansuodattimen puhdistaminen

1. Irrota ilmansuodattimen kansi.

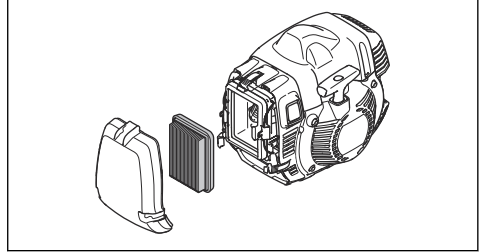

2. Irrota ilmansuodatinta pitelevät koukut.
3. Irrota ilmansuodatin.
4. Tarkista ja puhdista suodatinkotelo harjalla.
5. Tarkista suodatin. Pese suodatin lämpimällä saippuavedellä. Vaihda suodatin, jos se on vioittunut.



HUOMAUTUS: Vaurioituneen suodattimen tilalle on aina vaihdettava uusi.

Kulmavaihte

Kulmavaihteesta $\frac{3}{4}$ on täytetty rasvalla tehtaalla. Varmista ennen käyttöä, ettei rasvamäärä ole muuttunut. Käytä Husqvarna-erikoisrasvaa, jos rasvaa on lisättävä. Älä vaihda kulmavaihteen rasvaa. Jätä kulmavaihteen korjaus huoltohenkilöstön tehtäväksi.

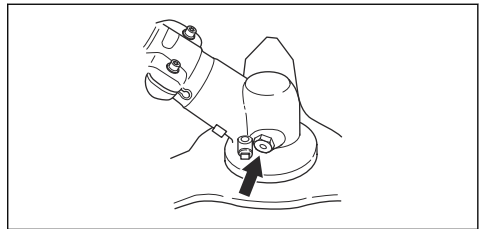

Vetoakseli

Voitele vetoakseli kolmen kuukauden välein. Ota yhteyttä huoltoliikkeeseen, jos et ole varma toimenpiteestä.

Lukkomutterin kiinnittäminen ja irrottaminen



VAROITUS: Sammuta moottori, käytä suojakäsineitä ja varo terälaitteen teräviä reunoja.

Käytä lukkomutteriä joidenkin terälaitetyypin kiinnittämiseen. Lukkomutterissa on vasenkätinen kierre.

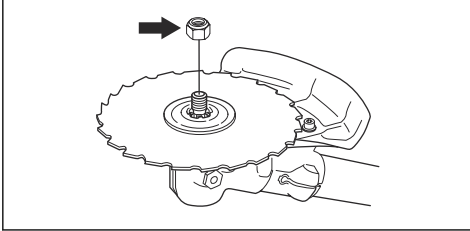

- Käytä hylsyavainta, jonka varsi on riittävän pitkä, jotta pystyt pitämään kätesi terälaitteen suojuksen takana. Kuvan nuoli osoittaa alueen, jossa hylsyavaimen käyttö on turvallista.

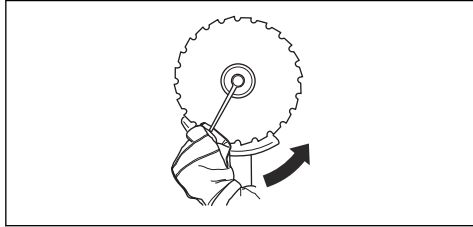
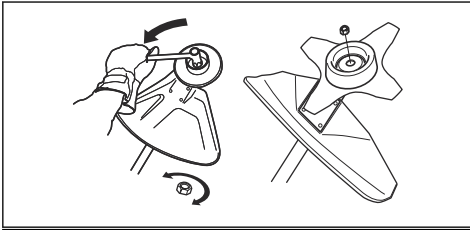

- Kiinnitä kiristämällä lukkomutteri terälaitteen pyörintäsuuntaan nähden vastakkaiseen suuntaan.
- Irrota lukkomutteri kiertämällä sitä terälaitteen pyörintäsuuntaan.
- Kirjaa lukkomutterin irrotus- ja kiinnityskerrat. Vaihda lukkomutteri noin 10 kerran välein.

Huomautus: Varmista, ettei lukkomutteriä voi kiertää käsin. Vaihda lukkomutteri, jos nailonlukituksen vastus ei ole vähintään 1,5 Nm.

Sytytystulpan tarkistus



HUOMAUTUS: Käytä aina suositeltua sytytystulppaa. Väärä sytytystulpan tyyppi voi aiheuttaa laitteen vaurioitumisen.

- Tarkista sytytystulppa, jos moottorin teho on heikko, moottoria on vaikea saada käyntiin tai se ei toimi oikein joutokäyntinopeudella.
- Ehkäise ylimääräisen materiaalin joutuminen sytytystulpan elektrodeihin noudattamalla seuraavia ohjeita:
 - a) Varmista, että joutokäyntinopeus on säädetty oikein.
 - b) Varmista, että polttoaineseos on oikea.
 - c) Varmista, että ilmansuodatin on puhdas.
- Jos sytytystulppa on karstoittunut, puhdista se ja tarkista samalla, että kärkiväli on oikea, katso *Tekniset tiedot sivulla 56*.

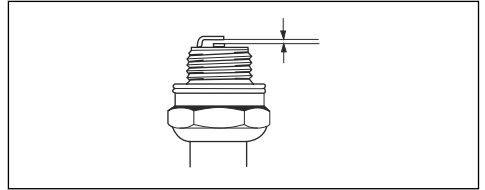

- Vaihda sytytystulppa tarvittaessa.

Moottorin säätäminen

Noudata näitä ohjeita, jos moottori ei toimi oikein.

1. Kiinnitä hyväksytytty terälaitte, katso *Tarvikkeet sivulla 57*.
2. Käynnistä moottori.
3. Käytä laitetta tavanomaisissa olosuhteissa kolmen minuutin ajan.
4. Nosta terälaitte ilmaan ja käytä täyttää kaasua 30 sekunnin ajan. Siimapäätä käytettäessä on varmistettava, että suojuksen terä leikkaa siiman oikeaan pituuteen.

Huomautus: Älä leikkaa ruohoa tai oksia tämän vaiheen aikana.

5. Varmista, että moottori toimii oikein käyttämällä laitetta tavanomaisissa olosuhteissa.
6. Jos moottori ei toimi oikein, tee vaiheet 4 ja 5 uudelleen kolme kertaa.
7. Anna Husqvarna-jälleenmyyjän säätää/korjata laite, jos moottori ei toimi oikein kaikkien näiden vaiheiden jälkeen.

Ruohoterän teroittaminen



VAROITUS: Pysäytä moottori. Käytä suojakäsineitä.

- Katso ruohoterän oikea teroitus terälaitteen mukana tulleista ohjeista.
- Teroita kaikki reunat tasaisesti, jotta tasapaino säilyy.
- Käytä yksihakkuista lattaviilaa.

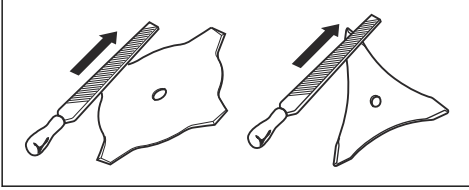

VAROITUS: Hävitä aina vahingoittunut terä. Älä yritä suoristaa taipunutta tai vääntynyttä terää ja käytä sitä uudelleen.

- Teroita yksi raivausterän hammas oikealle ja seuraava vasemmalle, katso kuva.

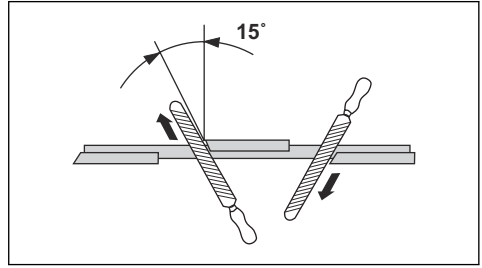

Huomautus: Teroita hampaan reunat lattaviilalla, jos terä on hyvin kulunut. Jatka teroittamista pyöröviilalla.

- Teroita kaikki reunat tasaisesti, jotta terän tasapaino säilyy.
- Säädä terä 1 millimetriin suositellulla säätötyökälulla. Katso terän mukana tulleet ohjeet.

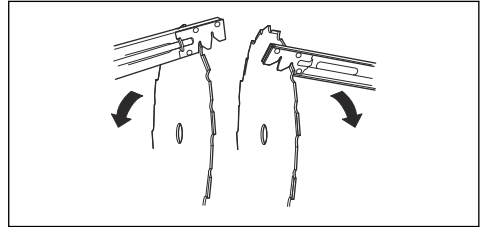

VAROITUS: Hävitä aina vahingoittunut terä. Älä yritä suoristaa taipunutta tai vääntynyttä terää ja käytä sitä uudelleen.

Raivausterän teroittaminen



VAROITUS: Pysäytä moottori. Käytä suojakäsineitä.

- Katso terän oikea teroitus terän mukana tulleista ohjeista.
- Varmista, että laite ja terä on tuettu riittävän hyvin teroituksen aikana.



- Käytä 5,5 mm:n pyöröviilaa ja viilatuokea.

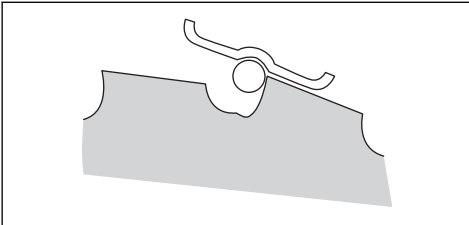

- Pidä viilaa 15 asteen kulmassa.

Laitteen säätäminen kylmässä ympäristössä

Jos lämpötila on enintään 5 °C, on tehtävä säätöjä käyttöongelmien ehkäisemiseksi.

- Kiinnitä ilmaputki kuvan mukaisesti. Varmista, että nuoli osoittaa talvitilan symbolin suuntaan.

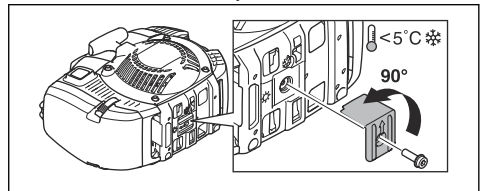

- Vaihda ilmansuodattimen kansi talvitilan ilmansuodattimen kanteen.

- Jos käytät laitetta lumessa, kiinnitä kansi käynnistimen päälle.

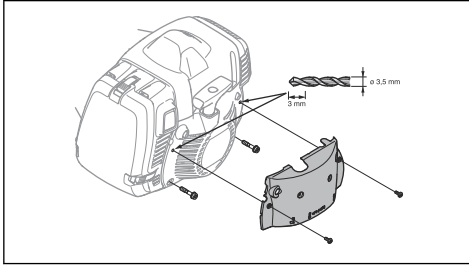

- Varmista, että 545FXT AT -mallin vaijeri on voideltu, kun käytät laitetta kylmässä ympäristössä.
- Kun lämpötila on yli 5 °C, vaihda tavallinen ilmansuodattimen kansi takaisin. Irrota kansi käynnistimen päältä ja säädä ilmaputki takaisin alkuasentoonsa. Varmista, että nuoli osoittaa kesätilan symbolin suuntaan.



HUOMAUTUS: Älä käytä laitetta yli 5 asteen lämpötilassa, jos laite on säädetty talvitilaan. Moottori ylikuumentuu ja voi vaurioitua.

Huomautus: Vaijeri voidellaan tehtaalla. Voitele vaijeri kuukausittain.

1. Irrota suojakansi.
2. Irrota sylinterin kotelo, jotta pääset käsiksi vaijerin kumipalkeisiin.
3. Irrota voitelunipan tulppa.
4. Ruiskuta jäätyminenestoainetta 2 mm:n putkella. Ruiskuta lyhyissä jaksoissa.

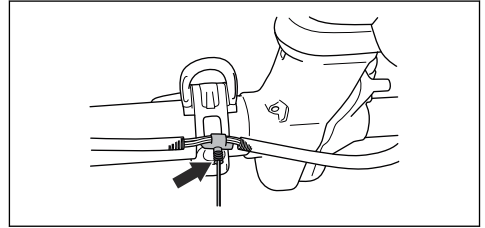

5. Tarkista, etteivät vaijerin kumipalkeet laajene.
6. Kiinnitä sylinterin kotelo ja suojakansi.

Vaijerin voiteleminen

545FXT AT

Vianmääritys

Moottori ei käynnisty

Tarkistus	Mahdollinen syy	Toimenpide
Pysäytin	Pysäytin on STOP-asennossa.	Anna valtuutetun huoltoliikkeen vaihtaa pysäytin.
KytKentäkynnet	KytKentäkynnet eivät pääse liikkumaan vapaasti.	Irrota käynnistimen kansi ja puhdista kytKentäkynsien ympäristö. Katso <i>Jäähdytysjärjestelmän ja kytKentäkynsien puhdistaminen sivulla 51.</i> Anna huoltotyö valtuutetun huoltoliikkeen tehtäväksi.
Polttoainesäiliö	Väärä polttoainetyyppi.	Huuhtelee polttoainesäiliö ja täytä oikealla polttoaineella.

Tarkistus	Mahdollinen syy	Toimenpide
Sytystulppa	Sytystulppa on likainen tai märkä.	Varmista, että sytystulppa on kuiva ja puhdas.
	Sytystulpan kärkiväli on virheellinen.	Puhdista sytystulppa. Tarkista, että kärkiväli on oikea. Varmista, että sytystulpassa on häiriösuodatin.
	Sytystulppa on löysä.	Tarkasta oikea kärkiväli teknisistä tiedoista. Kiristä sytystulppa.

Mootorin käynnisty mutta sammuu uudelleen

Tarkistus	Mahdollinen syy	Toimenpide
Polttoainesäiliö	Väärä polttoainetyyppi.	Tyhjennä polttoainesäiliö ja täytä oikealla polttoaineella.
Ilmansuodatin	Ilmansuodatin on tukossa.	Puhdista ilmansuodatin.

Kuljettaminen, säilyttäminen ja hävittäminen

Kuljetus ja säilytys

- Anna laitteen jäähtyä ennen kuljetusta tai säilytystä.
- Irrota sytystulpan suojuus ennen pitkäaikaista säilytystä.
- Kiinnitä laite kuljetuksen ajaksi. Varmista, ettei se pääse liikkumaan.
- Varmista, ettei kuljetuksen ja säilytyksen aikana ole polttoainevuotojen, polttoainehöyryjen, kipinöiden tai liekkien vaaraa.
- Kiinnitä kuljetussuojus kuljetuksen ja säilytyksen ajaksi.
- Puhdista ja huolla laite ennen pitkäaikaista säilytystä.

Tekniset tiedot

Tekniset tiedot

	545RXT AT	545FX AT	545FXT AT
Moottori			
Sylinteritilavuus, cm ³	45,7	45,7	45,7
Sylinterihalkaisija, mm	42	42	42
Iskunpituus, mm	33	33	33
Joutokäyntinopeus, r/min	2 700	2 700	2 700
Käyttöakselin pyörimisnopeus, r/min	8 800	9 700	9 700
ISO 8893 -standardin mukainen enimmäisteho, kW / r/min	2,2/9 000	2,2/9 000	2,2/9 000
Sytystysjärjestelmä			

	545RXT AT	545FX AT	545FXT AT
Sytytystulppa	NGK CMR6H	NGK CMR6H	NGK CMR6H
Kärkiväli, mm	0,5	0,5	0,5
Polttoaine			
Polttoainesäiliön tilavuus, l/cm ³	1,0/1 000	1,0/1 000	1,0/1 000
Paino			
Ilman polttoainetta, terälaitetta ja suojusta, kg	8,6	8,2	8,4
Melupäästöt ⁸			
Äänen tehotaso, mitattu dB(A)	115	115	115
Äänen tehotaso, taattu L _{WA} dB(A)	116	116	116
Äänitasot ⁹			
Ekvivalentti äänenpainetaso käyttäjän korvan tasalla mitattuna EN/ISO 11806- ja ISO 22868 -standardien mukaan, dB(A)			
Varustettu siimapäällä (alkuperäinen)	102	102	102
Varustettu ruohoterällä (alkuperäinen)	101	101	101
Varustettu sahanterällä (alkuperäinen)	–	99	99
Tärinätasot ¹⁰			
Kahvojen vastaavat tärinätasot (a _{h_v,eq}) mitattuna EN ISO 11806- ja ISO 22867 -standardien mukaan, m/s ²			
Varustettu siimapäällä (alkuperäinen), vasen/oikea	3,2/3,2		
Varustettu ruohoterällä (alkuperäinen), vasen/oikea	3,3/3,5		
Varustettu sahanterällä (alkuperäinen), vasen/oikea	–	2,9/3,3	3,5/3,2

Tarvikkeet

545RXT AT -mallin lisävarusteet

Hyväksytyt lisävarusteet	Varustetyyppi	Terälaitteen suojus, tuotenro
Terien keskireikä, Ø 25,4 mm	Teräakselin kierre M12	

⁸ Melupäästö ympäristöön äänentehona (L_{WA}) EY-direktiivin 2000/14/EY mukaisesti mitattuna. Koneen ilmoitettu äänentehotaso on mitattu käyttäen alkuperäistä terälaitetta, joka antaa suurimman äänentehotason. Taatun ja mitatun äänitehon erona on se, että taattu ääniteho sisältää myös mitatun tuloksen hajonnan ja vaihtelun saman mallin eri koneiden välillä direktiivin 2000/14/EY mukaisesti.

⁹ Äänenpainetasoista ilmoitettujen tietojen tyypillinen tilastollinen hajonta (keskihajonta) on 1,2 dB(A).

¹⁰ Tärinätasolle ilmoitetuissa tiedoissa tyypillinen tilastollinen hajonta (vakiopoikkeama) on 0,2 m/s².

Hyväksytyt lisävarusteet	Varustetyyppi	Terälaitteen suojus, tuotenro
Ruohoterä	Multi 255-3 (Ø 255 3-hampainen)	537 28 85-01 / 544 46 43-01
	Multi 275-4 (Ø 275 4-hampainen)	537 28 85-01 / 544 46 43-01
	Multi 300-3 (Ø 300 3-hampainen)	537 28 85-01 / 544 46 43-01
Raivausterä	Maxi XS 200-26 (Ø 200 26-hampainen)	537 31 09-02
	Scarlet 200-22 (Ø 200 22-hampainen)	537 31 09-02
Muoviveitset	Tricut Ø 300 mm (erillisten terien osanumero on 531 01 77-15)	537 28 85-01 / 544 46 43-01
Siimapää	T55x (Ø 2,7–3,3 mm siima)	503 95 43-01 / 544 46 43-01
	Trimmy S II (Ø 2,4–3,3 mm siima)	503 95 43-01 / 544 46 43-01
	T45x (Ø 2,7–3,3 mm siima)	503 95 43-01 / 544 46 43-01
Tukikuppi	Kiinteä	

545FX AT- ja 545FXT AT -mallin lisävarusteet

Hyväksytyt lisävarusteet	Varustetyyppi	Terälaitteen suojus, tuotenro
Terien keskireikä, Ø 25,4 mm	Teräkselin kierre M12	
Ruohoterä	Multi 255-3 (Ø 255 3-hampainen)	537 29 74-01 / 544 46 43-01
	Multi 275-4 (Ø 275 4-hampainen)	537 29 74-01 / 544 46 43-01
	Multi 300-3 (Ø 300 3-hampainen)	537 29 74-01 / 544 46 43-01
Raivausterä	Maxi 200-26 (Ø 200 26-hampainen)	574 53 26-01
	Scarlet 200-22 (Ø 200 22-hampainen)	574 53 26-01
	Scarlet 225-24 (Ø 225 24-hampainen)	574 50 67-02
	Maxi 225-24T BACHO (Ø 225 24-hampainen)	574 50 67-02
Muoviveitset	Tricut Ø 300 mm (erillisten terien osanumero on 531 01 77-15)	537 29 74-01 / 544 46 43-01
Siimapää	Trimmy S II (Ø 2,4–3,3 mm siima)	537 29 73-01 / 544 46 43-01
	Auto 55 (Ø 2,7–3,3 mm siima)	537 29 73-01 / 544 46 43-01
	T45x (Ø 2,7–3,3 mm siima)	537 29 73-01 / 544 46 43-01
	T55x (Ø 2,7–3,3 mm siima)	537 29 73-01 / 544 46 43-01
Tukikuppi	Kiinteä	

EY-vaatimustenmukaisuusvakuutus

EY-vaatimustenmukaisuusvakuutus

Husqvarna AB, SE-561 82 Huskvarna, Ruotsi, puh.: +46-36-146500, vakuuttaa täten, että ruohoraivurit **Husqvarna 545RXT AT**, **545FX AT** ja **545FXT AT** alkaen vuoden 2016 sarjanumeroista (vuosi on ilmoitettu arvokilvessä ennen sarjanumeroa) on valmistettu noudattaen seuraavaa NEUVOSTON DIREKTIIVIÄ:

- 17. toukokuuta 2006 annettu konedirektiivi **2006/42/EY**
- 26. helmikuuta 2014 annettu direktiivi **2014/30/EY** sähkömagneettisesta yhteensopivuudesta.
- 8. toukokuuta 2000 annettu direktiivi **2000/14/EY**, joka koskee melupäästöjä ympäristöön. Yhteensopivuus on määritelty Liitteen V mukaan. Melupäästöjä koskevat tiedot löytyvät luvusta Tekniset tiedot.
- 8. kesäkuuta 2011 annettu direktiivi tiettyjen vaarallisten aineiden käytön rajoittamisesta sähkö- ja elektroniikkalaitteissa, **2011/65/EU**.

Seuraavia standardeja on sovellettu:

EN ISO 12100:2010, **EN ISO 11806-1:2011**, **ISO 14982:2009**, **CISPR 12:2007+A:2009**, **EN 50581:2012**

SMP Svensk Maskinprovning AB, Box 7035, SE-750 07 Uppsala, Sweden, on suorittanut Husqvarna AB:n

puolesta vapaaehtoisien tyyppitarkastuksen. Sertifikaattien numerot ovat: **SEC/16/2458**

SMP Svensk Maskinprovning AB, Box 7035, SE-750 07 Uppsala, Sweden, on myös vahvistanut vaatimustenmukaisuuden neuvoston direktiivin 2000/14/EY liitteen V mukaisesti.

Sertifikaatin numero on: **01/164/081**

Huskvarna, 2016-10-10



Per Gustafsson, kehityspäällikkö (Husqvarna AB:n valtuutettu ja teknisestä dokumentaatiosta vastaava edustaja)

Rekisteröidyt tavaramerkit

Bluetooth[®]-sanamerkki ja -logot ovat *Bluetooth SIG, inc.*:n omistamia rekisteröityjä tavaramerkkejä. Husqvarna käyttää kyseisiä merkkejä luvanvaraisesti.

INNHold

Innledning.....	60	Transport, oppbevaring og avhending.....	85
Sikkerhet.....	62	Tekniske data.....	85
Montering.....	68	Tilbehør.....	86
Drift.....	72	EF-samsvarserklæring.....	88
Vedlikehold.....	79	Registrerte varemerker.....	88
Feilsøking.....	84		

Innledning

Produktoversikt

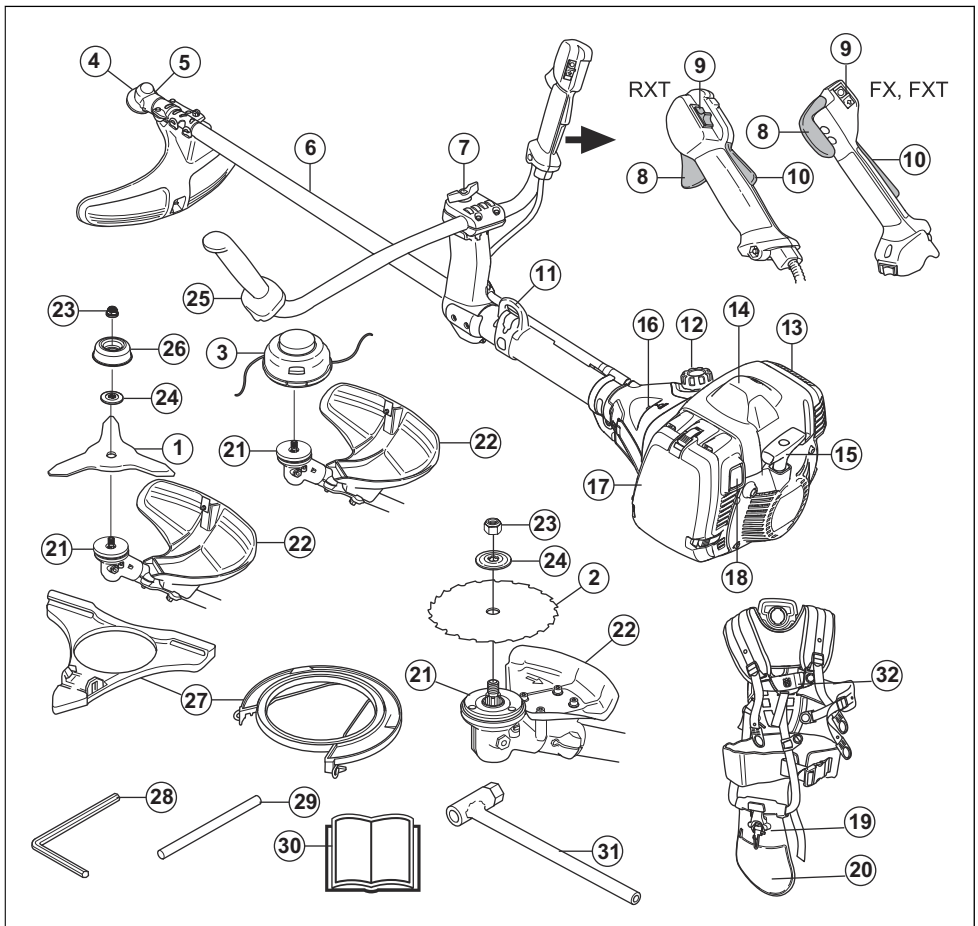

1. Gressklinge
2. Sagklinge
3. Trimmerhode
4. Vinkelgir
5. Påfyllingslokk for smøremiddel, vinkelgir
6. Rigrør
7. Håndtaksjustering
8. Gassregulator
9. Stoppbryter
10. Gassregulatorsperre
11. Opphengspunkt
12. Drivstofftank
13. Lyddemper
14. Tennpluggette og tennplugg, under dekselet
15. Håndtak på startsnoren
16. Pumpe (blære)
17. Luftfilterlokk
18. Startknapp
19. Sele, hurtigutløsermekanisme
20. Sele, hoftepute
21. Medbringer
22. Vern for skjæreutstyr
23. Låsemutter
24. Støtteflens
25. Styre
26. Støttekopp
27. Transportbeskyttelse
28. Unbrakonøkkel
29. Låsepinne
30. Bruksanvisning
31. Pipenøkkel
32. Sele

Produktbeskrivelse

545RXT AT, 545FX AT og 545FXT AT er håndholdte motorenheter med utskiftbart skjæreutstyr. Motoren har AutoTune-funksjonen.

AutoTune

Forgasseren styrer motorhastigheten via gassregulatoren. I forgasseren blandes luft og drivstoff. AutoTune-funksjonen justerer forgasseren automatisk, slik at du får den riktige luft- og drivstoffblandingen. AutoTune tilpasser motoren til lokale forhold, som klima, høyde, bensin og typen totaktolje.

Bruksområder

Bruk produktet sammen med en sagklinge, en gressklinge eller et trimmerhode for å klippe ulike typer vegetasjon. Ikke bruk produktet til andre oppgaver enn gresstrimming, gressrydding og skogsrydding. Bruk en sagklinge for å klippe fiberaktige vedtyper. Bruk en gressklinge eller et trimmerhode for å klippe gress.

Merk: Bruken kan være regulert av nasjonal eller lokal lovgivning. Samsvar med oppgitt lovgivning.

Bruk kun produktet sammen med tilbehør som er godkjent av produsenten. Se *Tilbehør på side 86*.

Symboler på produktet



Stopp.



ADVARSEL! Dette produktet er farlig. Brukeren eller personer i nærheten kan rammes av personskade eller død dersom produktet ikke brukes forsiktig og korrekt. Les og følg alle sikkerhetsinstruksjonene i brukerhåndboken for å forhindre personskade på brukeren eller personer i nærheten.



Les nøye gjennom bruksanvisningen og sørg for at du har forstått instruksjonene før bruk.



Bruk vernehjelm på steder der gjenstander kan falle ned på deg. Bruk godkjent hørselsvern. Bruk godkjent øyevern.



Bruk godkjente vernehansker.



Bruk kraftige, sklisikre støvler.



Produktet kan kaste ut objekter, noe som kan føre til skader.



Maksimal hastighet for den utgående akselen.



Hold produktet minst 15 meter unna personer og dyr når du bruker det.



Det er en fare for klingekast dersom skjæreutstyret berører et objekt som ikke umiddelbart lar seg klippe. Produktet kan skjære av kroppsdelene. Hold produktet minst 15 meter unna personer og dyr når du bruker det.



Bruk kun en fleksibel skjæreledning. Ikke bruk metallklinger. Dette gjelder for gressbeskyttelsestilbehør.



Pumpe (blære).



Startknapp.



Drivstoffpåfyll.

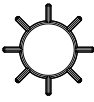

Luftinntak, sommermodus.



Luftinntak, vintermodus.



Støyutslipp til omgivelsene i henhold til EU-direktiv 2000/14/EF og New South Wales-forskriften «Protection of the Environment Operations (Noise Control) Regulation 2017». Du finner informasjon om støyutslipp

på maskinetiketten og i *Tekniske data på side 85*.



Dette produktet samsvarer med gjeldende EF-direktiver.

Typeskiltet viser serienummeret. **yyyy** er produksjonsåret, **ww** er produksjonsuken.

yyyywwxxxx

Merk: Øvrige symboler/kiestremerker angitt på produktet gjelder sertifiseringskrav for andre markeder.

Euro V-utslipp



ADVARSEL: Tukling med motoren opphever EU-type-godkjenningen til dette produktet.

Produktansvar

Som nevnt i lovverket om produktansvar er vi ikke ansvarlig for skader som produktet vårt forårsaker, i følgende tilfeller:

- Produktet er reparert på feil måte.
- Produktet er reparert med deler som ikke kommer fra produsenten eller som ikke er godkjent av produsenten.
- Produktet har et tilbehør som ikke kommer fra produsenten eller som ikke er godkjent av produsenten.
- Produktet er ikke reparert på et godkjent servicesenter eller av en godkjent aktør.

Sikkerhet

Sikkerhetsdefinisjoner

Advarsler, oppfordringer og merknader brukes for å understreke spesielt viktige deler av bruksanvisningen.



ADVARSEL: Brukes hvis det er fare for personskade eller død for brukeren eller andre personer om instruksjonene i håndboken ikke følges.



OBS: Brukes hvis det er fare for skade på produktet, annet materiell eller nærliggende områder om instruksjonene i håndboken ikke følges.

Merk: Brukes for å gi mer nødvendig informasjon for en spesifikk situasjon.

Generelle sikkerhetsinstruksjoner



ADVARSEL: Les de følgende advarselinstruksjonene før du bruker produktet.

- Dette produktet danner et elektromagnetisk felt når det er i bruk. Dette feltet kan under visse forhold forstyrre aktive eller passive medisinske implantater. For å redusere faren for hendelser som kan føre til alvorlig eller livstruende skade, anbefaler vi at personer med medisinske implantater rådfører seg med lege og produsenten av det medisinske implantatet før dette produktet tas i bruk.
- Ikke bruk produktet dersom du er trett eller syk eller under påvirkning av alkohol, andre rusmidler eller medisiner. Disse tingene har en negativ effekt på synet, vurderingsevnen og dømmekraften din.
- Ikke bruk produktet i dårlig vær, som tett tåke, kraftig regn, sterk vind og kraftig kulde. Hvis du bruker

produktet i dårlig vær, kan du bli sliten og utsette deg selv for risiko, som en isete bakke eller en uforutsigbar fallretning.

- Vær alltid forsiktig, og bruk sunn fornuft. Hvis du er usikker på en arbeidssituasjon eller på bruken etter at du har lest bruksanvisningen, kan du kontakte en serviceforhandler før du fortsetter.
- Fjern tennpluggen hvis du legger produktet utenfor syne.

Sikkerhetsinstruksjoner for montering



ADVARSEL: Les de følgende advarselinstruksjonene før du bruker produktet.

- Bruk godkjente vernehansker når du monterer produktet og skjæreutstyret.
- Fjern tennpluggen fra tennpluggen før du monterer produktet.
- Kontroller at riktig styrearm og beskyttelse for skjæreutstyr er montert før du bruker produktet.
- En beskyttelse for skjæreutstyr med feil eller mangler kan forårsake skade. Skjæreutstyr må ikke brukes uten at godkjent beskyttelse er montert.
- Fest koblingsdekslet og riggrørret riktig før du starter produktet.
- Medbringerhjulet og støtteflensen må monteres riktig i senterhullet til skjæreutstyret. Skjæreutstyr som er festet feil, kan forårsake skade eller død.
- Fest selen til produktet for å unngå skade på brukeren eller andre.

Sikkerhetsinstruksjoner for drift



ADVARSEL: Les de følgende advarselinstruksjonene før du bruker produktet.

- Lær og forstå forskjellen mellom skogsrydding, gressrydding og gressstrimming før du bruker produktet.
- Bruk personlig verneutstyr. Se *Personlig verneutstyr på side 64*.
- Langvarig eksponering for støy kan gi varig hørselstap. Bruk alltid godkjent hørselvern.
- Lytt etter varselsignaler og høye stemmer når du bruker hørselsvern. Ta alltid av hørselsvernet når motoren stopper.
- Bruk aldri produktet hvis det har blitt endret eller har gått i stykker.
- Påse at tennpluggen og tenningskabelen ikke er skadet for å forebygge risiko for elektrisk støt.
- Kontroller arbeidsområdet for å forsikre deg om at ingen personer, dyr eller objekter har en negativ innvirkning på produktets brukssikkerhet.
- Kontroller arbeidsområdet for å forsikre deg om at ingen personer eller dyr berører skjæreutstyret eller

kan bli truffet av gjenstander som slynges opp fra skjæreutstyret.

- Undersøk arbeidsområdet. Fjern alle løse gjenstander som steiner, glasskår, spikre, ståltråd og snorer som kan slynges ut eller vikle seg rundt skjæreutstyret.
- Ikke bruk produktet i en situasjon eller på et sted der du ikke kan få hjelp hvis det skulle oppstå en ulykke.
- Ikke bruk produktet uten godkjent beskyttelse for skjæreutstyret.
- Kontroller at personer eller dyr er minst 15 meter / 50 fot unna når du arbeider. Se alltid bak deg før du snur deg rundt med produktet. Produktet må stanses øyeblikkelig hvis en person eller et dyr går innenfor sikkerhetssonen på 15 meter / 50 fot. Hvis mer enn én bruker jobber i samme område, må du holde en sikkerhetsavstand på minst to ganger trehøyden og minst 15 meter / 50 fot.
- Sørg for at du kan bevege deg trygt og stå i en sikker arbeidsstilling. Undersøk området rundt deg, og se etter hindringer som røtter, steiner, grener og grøfter. Vær forsiktig når du arbeider i skråninger.

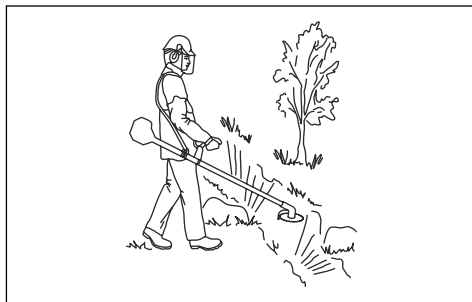

- Ikke strekk deg for langt. Hold bena godt plantet på jorden og vær i god balanse til enhver tid.
- Før du starter produktet, må du sette det på et flatt underlag, minst 3 meter / 10 fot unna drivstoffkilden og stedet der du fyller på drivstoff. Kontroller at det ikke ligger løse gjenstander i nærheten av eller i kontakt med skjæreutstyret.
- Hvis skjæreutstyret roterer på tomgang, må du få et serviceverksted til å justere det. Ikke bruk produktet før det er justert eller reparert.
- Se opp for gjenstander som slynges ut. Bruk alltid godkjent øyvern, og hold deg unna vernet for skjæreutstyret. Steiner og andre små gjenstander kan kastes inn i øynene og forårsake blindhet eller andre skader.
- Ikke sett produktet ned med motoren i gang med mindre du har det under oppsikt.
- Ikke fjern avklippet materiale, eller la andre personer fjerne dette, mens motoren er slått på eller skjæreutstyret roterer, ettersom dette kan føre til alvorlige skader.
- Slå alltid av motoren og kontroller at skjæreutstyret ikke roterer før du fjerner materiale som har viklet

seg rundt klingeakselen eller festet seg mellom beskyttelsen for skjæreutstyret og skjæreutstyret.

- Vær forsiktig når du fjerner materiale fra rundt skjæreutstyret. Vinkelgiret blir varmt under drift og kan forårsake brannskader.
- Motorens avgasser er varme og kan inneholde gnister. Brannfare. Vær forsiktig rundt tørt og brennbart materiale.
- Bruk aldri produktet innendørs eller på steder uten tilstrekkelig ventilasjon. Eksosgasser inneholder karbonmonoksid, en luktfri, giftig og svært farlig gass.
- Slå av motoren før du flytter deg til et nytt arbeidsområde. Fest alltid transportbeskyttelsen før du flytter utstyret.
- Overeksponering for vibrasjoner kan føre til blodkar- eller nerveskader hos personer som har dårlig blodsirkulasjon. Oppsøk lege hvis du opplever fysiske symptomer som kan relateres til overeksponering for vibrasjoner. Eksempel på slike symptomer er doving, manglende følelse, "kiling", "stikk", smerte, manglende eller redusert styrke, forandringer i hudens farge eller overflate. Disse symptomene opptrer vanligvis i fingre, hender eller håndledd. Risikoen kan øke ved lave temperaturer.

Personlig verneutstyr



ADVARSEL: Les de følgende advarelinstruksjonene før du bruker produktet.

- Benytt alltid godkjent verneutstyr når du bruker produktet. Verneutstyr kan aldri fullstendig forhindre skade, men det reduserer skadeomfanget hvis ulykken inntreffer. Spør forhandleren din om hjelp til å velge riktig utstyr.
- Bruk hjelm hvis trærne i arbeidsområdet har en høyde på mer enn 2 meter / 6,5 fot.

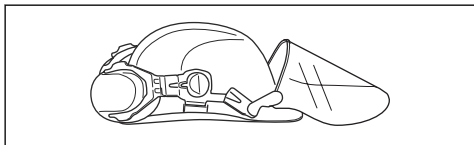

- Bruk godkjent hørselsvern.

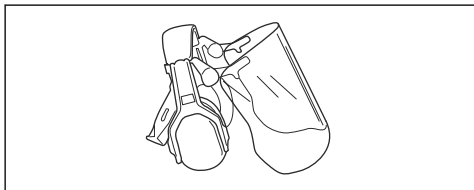

- Bruk godkjent øvevern. Ved bruk av visir skal det også brukes godkjente vernebriller. Godkjente

vernebriller er slike som tilfredsstiller standard ANSI Z87.1 for USA eller EN 166 for EU-land.

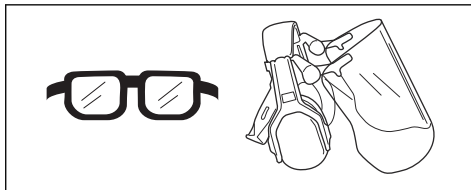

- Bruk hansker når det er nødvendig, for eksempel når du fester, undersøker eller rengjør skjæreutstyret.

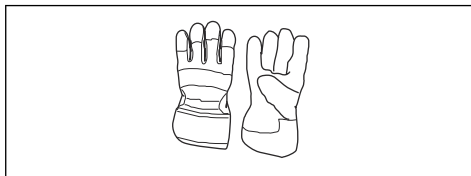

- Bruk verne støvler med ståltå og skliskre såler.



- Bruk klær av et slitesterkt materiale. Bruk alltid tykke langbukser og lange ermer. Unngå bruk av altfor vide klær som lett henger seg fast i kvister og grener. Ikke bruk smykker, korte bukser eller sandaler. Ikke gå med bare føtter. Sett håret opp over skuldernivå.
- Ha førstehjelpsutstyr i nærheten.



Sikkerhetsutstyr på produktet

Se *Produktoversikt* på side 60 for informasjon om hvor du finner sikkerhetsutstyr.



ADVARSEL: Les de følgende advarslene før du bruker produktet.

- Ikke bruk produktet dersom sikkerhetsutstyret er defekt. Utfør en kontroll av og utfør vedlikehold på sikkerhetsutstyr regelmessig. Ta kontakt med ditt Husqvarna-serviceverksted, dersom sikkerhetsutstyret er defekt.

- Ikke foreta endringer på sikkerhetsutstyret. Ikke bruk produktet hvis beskyttelsesdeksler, sikkerhetsbrytere eller andre sikkerhetsinnretninger ikke er festet eller er defekte.
- Alle som skal utføre vedlikehold og reparasjon av produktet, spesielt på sikkerhetsutstyret, må gjennomføre spesialopplæring. Hvis sikkerhetsutstyret ikke består sjekkene i denne bruksanvisningen, må du få hjelp av et serviceverksted. Vi garanterer at profesjonell reparasjon og service er tilgjengelig for deg. Hvis forhandleren ikke er et serviceverksted, må du snakke med dem for å få informasjon om nærmeste serviceverksted.
- Ikke bruk skjæreutstyr uten et godkjent og korrekt festet vern. Se *Slik monterer du skjæreutstyret på side 69*.

Slik kontrollerer du gassregulatorsperren

Gassregulatorsperren låser gassregulatoren i tomgangsposisjon.

1. Trykk på gassregulatoren (B), og kontroller at den er låst.

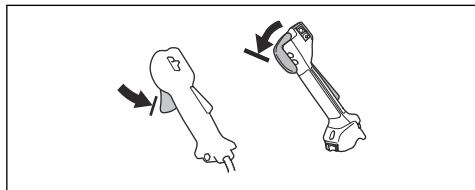

2. Trykk på gassregulatorsperren (A). Sørg for at gassregulatoren (B) slippes.

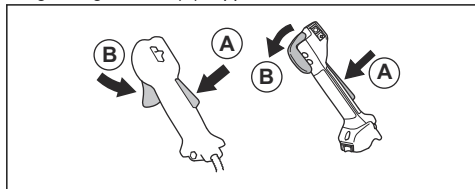

3. Slipp håndtaket og kontroller at gassregulatorsperren (A) og gassregulatoren (B) går tilbake til utgangsstillingene.
4. Trykk på gassregulatorsperren (A), og kontroller at den går tilbake til utgangsstillingen når du slipper den.

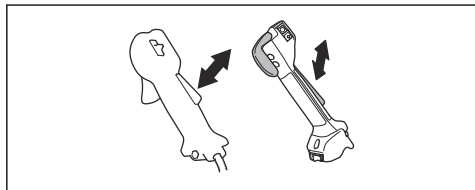

5. Trykk på gassregulatoren (B), og kontroller at den går tilbake til utgangsstillingen når du slipper den.

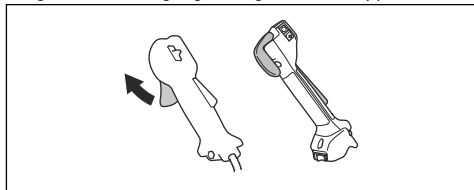

6. Start motoren, og gi full gass.
7. Slipp gassregulatoren, og sjekk at skjæreutstyret stanser.

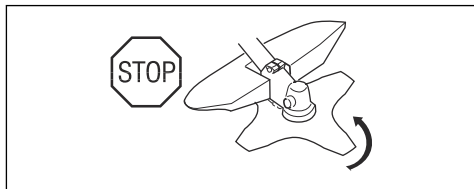

Slik kontrollerer du stoppbryteren

1. Start motoren.
2. Flytt stoppbryteren til stoppstillingen, og sjekk at motoren stopper.

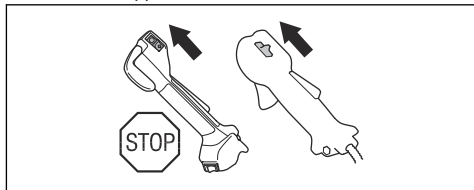

Slik kontrollerer du vernet for skjæreutstyret

Vernet for skjæreutstyret stopper gjenstander som kastes ut i retning av brukeren. Det forhindrer også skader som oppstår hvis du berører skjæreutstyret.

1. Stopp motoren.
2. Utfør en visuell sjekk etter skader, for eksempel sprekker.

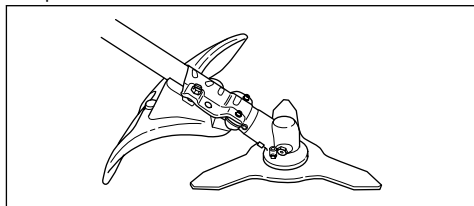

3. Skift ut vernet for skjæreutstyret hvis det er skadet.

Slik kontrollerer du avvibreringssystemet

Avvibreringssystemet reduserer vibrasjonen i håndtakene til et minimumsnivå. Dette gjør bruken enklere.

1. Stopp motoren.
2. Utfør en visuell sjekk etter deformeringer og skader, for eksempel sprekker.
3. Sørg for at du fester elementene i avvibreringssystemet på riktig måte.

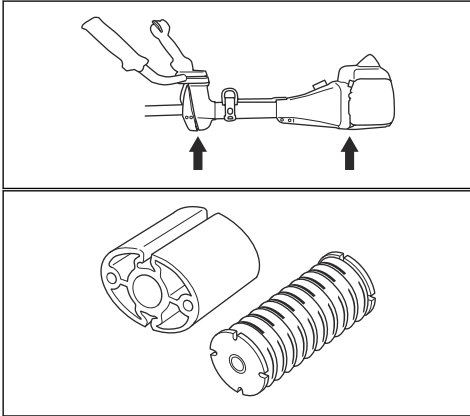

Slik kontrollerer du hurtigutløsermekanismen



ADVARSEL: Ikke bruk en sele med en hurtigutløsermekanisme det er feil på.

Hurtigutløsermekanismen gjør brukeren i stand til å fjerne produktet raskt fra selen dersom det skulle oppstå en nødsituasjon.

1. Stopp motoren.
2. Utfør en visuell sjekk etter skader, for eksempel sprekker.
3. Slipp og fest hurtigutløsermekanismen for kontrollere at den fungerer som den skal.

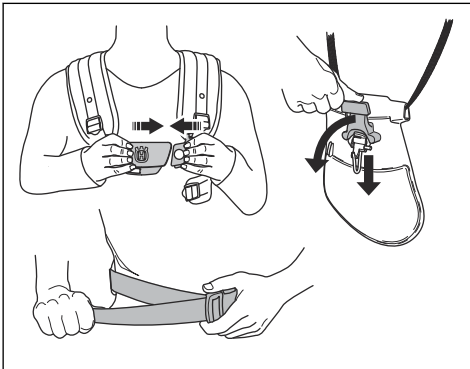

Slik kontrollerer du lydtemperen



ADVARSEL: Ikke bruk et produkt med en defekt lydtemper.



ADVARSEL: Lydtemperen blir svært varme under og etter bruk, også på tomgang. Bruk vernehansker for å forhindre brannskader.

Lydtemperen begrenser støynivået og sender avgassene bort fra brukeren.

1. Stopp motoren.
2. Utfør en visuell sjekk etter skader og deformeringer.



Merk: Lydtemperens indre overflater inneholder kjemikalier som kan forårsake kreft. Vær forsiktig så du ikke berører disse elementene dersom lydtemperen har blitt skadet.

3. Kontroller at lydtemperen er koblet til produktet på riktig måte.

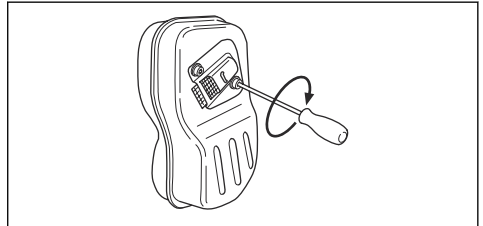

4. Hvis lydtemperen på produktet har en gnistfangerskjermen, må du utføre en visuell sjekk.

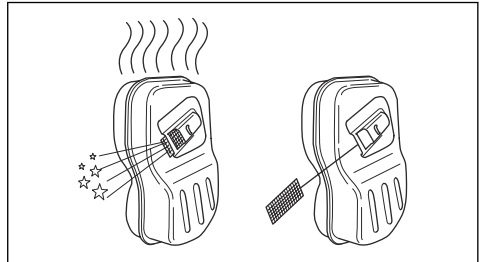

a) Bytt ut gnistfangerskjermen hvis den er ødelagt.

- b) Rengjør gnistfangerskjermen hvis den er blokkert. Se *Slik rengjør du lydtemperen på side 80* for mer informasjon.

Skjæreutstyr



ADVARSEL: Les de følgende advarslene før du bruker produktet.

- Utfør regelmessig vedlikehold. La et godkjent servicesenter undersøke skjæreutstyret regelmessig for å gjøre justeringer eller reparasjoner.
 - Ytelsen til skjæreutstyret øker.
 - Levetiden til skjæreutstyret øker.
 - Risikoen for ulykker reduseres.
- Bruk bare godkjent beskyttelsesskjerm for skjæreutstyr. Se *Tilbehør på side 86*.
- Ikke bruk skadet skjæreutstyr.

Gresstrimmerhode

- Pass på at du tvinner gresstrimmertråden stramt og jevnt rundt trommelen for å redusere vibrasjon.
- Bruk bare godkjente gresstrimmerhoder og gresstrimmertråder. Se *Tilbehør på side 86*.
- Bruk riktig lengde på gresstrimmertråden. En lang gresstrimmertråd bruker mer motorkraft enn en kort gresstrimmertråd.
- Pass på at kapperen på beskyttelsesskjermen for skjæreutstyret ikke er skadet.
- Bløtlegg gresstrimmertråden i vann i to dager før du fester gresstrimmertråden til produktet. Dette øker levetiden til gresstrimmertråden.
- Følg skjæreutstyrets anvisninger for korrekt montering av trimmertråd og valg av riktig tråddiameter.

Sag- og gressklinge

- Bruk klinger som er riktig slipt. En klinge som er filt feil eller skadd, øker risikoen for skader.
- Bruk riktig innstilte klinger. Riktig klingeinnstilling er 1 mm. En feil innstilt klinge øker risikoen for skader.
- Les instruksjonene som fulgte med klingen, for å slippe og stille den inn riktig.

Drivstoffsikkerhet



ADVARSEL: Les de følgende advarselinstruksjonene før du bruker produktet.

- Ikke bland drivstoff innendørs eller i nærheten av en varmekilde.
- Ikke start produktet hvis det er drivstoff eller motorolje på produktet. Fjern uønsket drivstoff/olje, og la produktet tørke. Fjern uønsket drivstoff fra produktet.

- Skift klær umiddelbart hvis du søler drivstoff på klærne.
- Ikke få drivstoff på kroppen, da dette kan føre til personskafe. Bruk såpe og vann for å fjerne drivstoff hvis du får drivstoff på kroppen.
- Ikke start motoren hvis du søler olje eller drivstoff på produktet eller på kroppen din.
- Ikke start produktet hvis motoren lekker. Kontroller motoren for lekkasjer med jevne mellomrom.
- Vær forsiktig med drivstoff. Drivstoff er brannfarlig, og avgassene er eksplosive og kan forårsake personskafe eller død.
- Ikke pust inn bensindamp, da dette kan føre til personskafe. Pass på at det er tilstrekkelig luftstrøm.
- Du må ikke røyke i nærheten av drivstoff eller motoren.
- Ikke sett varme gjenstander i nærheten av drivstoff eller motoren.
- Ikke fyll på drivstoff når motoren er på.
- Kontroller at motoren er avkjølt før du fyller på drivstoff.
- Åpne tanklokket sakte og slipp ut trykket forsiktig før du fyller.
- Pass på at det er tilstrekkelig luftstrøm når du fyller på drivstoff og blander drivstoff (bensin og totaktsolje) eller tapper drivstofftanken.
- Bensin og bensindamp er svært brannfarlig og kan gi alvorlige personskafer ved innånding eller hudkontakt. Vær derfor forsiktig ved håndtering av drivstoff, og sørg for tilstrekkelig luftstrøm ved drivstoffhåndtering.
- Trekk til lokket på drivstofftanken forsiktig. Brann kan oppstå hvis du ikke gjør dette.
- Flytt produktet minst 3 m fra stedet der du fylte tanken, før du starter det.
- Ikke fyll for mye drivstoff på tanken.
- Kontroller at det ikke oppstår lekkasjer når du flytter produktet eller bensinkannen.
- Ikke plasser produktet eller en drivstoffbeholder i nærheten av åpen flamme, gnister eller pilotflamme. Pass på at det ikke er åpen flamme i oppbevaringsområdet.
- Bruk bare godkjente beholdere når du flytter drivstoff eller setter drivstoff til oppbevaring.
- Tøm drivstofftanken for lengre tids oppbevaring. Følg lokale lover om hvor du kan kassere drivstoff.
- Rengjør produktet før lengre tids oppbevaring.
- Fjern tennpluggen før du setter produktet til oppbevaring, for å sikre at motoren ikke starter ved et uhell.

Sikkerhetsinstruksjoner for vedlikehold



ADVARSEL: Les de følgende advarselinstruksjonene før du bruker produktet.

- Slå av motoren, og kontroller at skjærestyret stopper. Fjern sylindredekslet og koble fra tennpluggetten før du utfører vedlikehold.
- Eksosen fra motoren inneholder karbonmonoksid, en luktfri, giftig og svært farlig gass som kan forårsake død. Ikke bruk produktet innendørs eller i lukkede rom.
- Motorens avgasser er varme og kan inneholde gnister. Ikke bruk produktet innendørs eller i nærheten av brennbare materialer.
- Tilbehør og endringer på produktet som ikke er godkjent av produsenten, kan føre til alvorlig

personskade eller dødsfall. Ikke foreta endringer av produktet. Bruk alltid originalt tilbehør.

- Hvis vedlikeholdet ikke utføres riktig og regelmessig, øker faren for personskade og skade på produktet.
- Bare utfør vedlikehold som er anbefalt i denne bruksanvisningen. La et godkjent Husqvarna-serviceverksted utføre all annen service.
- La et godkjent Husqvarna-serviceverksted utføre service på produktet regelmessig.
- Skift ut alle skadde, slitte eller ødelagte deler.

Montering

Innledning



ADVARSEL: Før du monterer produktet, må du lese og forstå kapittelet om sikkerhet.



ADVARSEL: Fjern tennpluggkabelen fra tennpluggen før du monterer produktet.

Slik fester du gasshåndtaket

Merk: For enkelte modeller festes gasshåndtaket på fabrikken.

1. Skru ut mutteren og skruen på undersiden av gasshåndtaket.
2. Sett gasspaken inn på den høyre siden av styret.

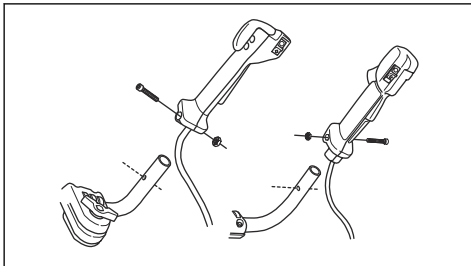

3. Tilpass hullet for festeskruen i håndtaket etter hullet i styret.
4. Sett inn skruen i hullet nederst på gasshåndtaket, via styret.
5. Sett mutteren i igjen, og stram den til.

Slik monterer du styret

1. Ta av knotten og fest styret slik det er vist i illustrasjonen.

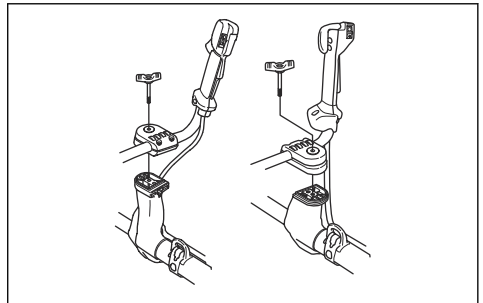

2. Stram knotten noe.
3. Ta på deg selen, og heng produktet opp fra opphengspunktet.
4. Juster håndtaket for å få produktet i en behagelig arbeidsstilling.



5. Stram knotten helt.

Slik setter du håndtaket i transportstilling

1. Løsne knotten.
2. Vri håndtaket med urviseren til gasshåndtaket berører batteriet.

3. Drei håndtaket rundt riggrøret.

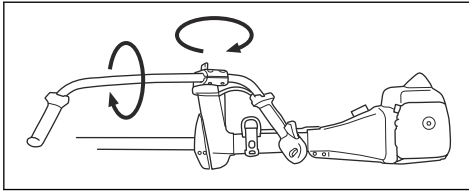

4. Trekk til knotten.

Slik monterer du skjæreutstyret

Vernet består av et skjæreutstyr og et vern.



ADVARSEL: Bruk vernehansker.



ADVARSEL: Bruk alltid det vernet for skjæreutstyret som anbefales for skjæreutstyret. Se *Tilbehør på side 86*.



ADVARSEL: Skjæreutstyr som er festet på feil måte, kan forårsake skader eller død.

Slik fester og fjerner du beskyttelsesforlengeren

Beskyttelsesforlengeren brukes på kombivernet. Fest beskyttelsesforlengeren når du bruker et trimmerhode eller plastkniver. Fjern verneleddet når du bruker en gressklinge.

1. Sett skinnen på beskyttelsesforlengeren i sporet på kombivernet. Klikk de fire låsekrokene på plass.

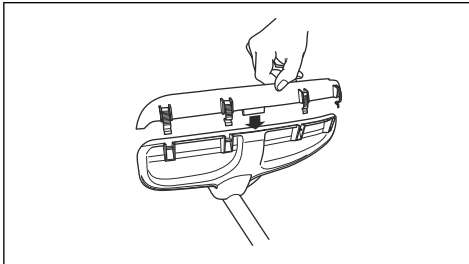

2. Skru ut låsekrokene med tennpluggskiftenøkkelen for å fjerne beskyttelsesforlengeren.

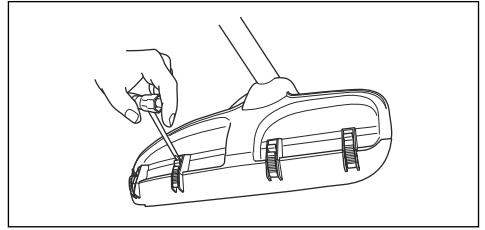

Slik fester du gressklingen og gressklingevernet/kombivernet

1. Sett klingebeskyttelsen/kombivernet (A) på riggrøret, og stram boltene for å feste dette.

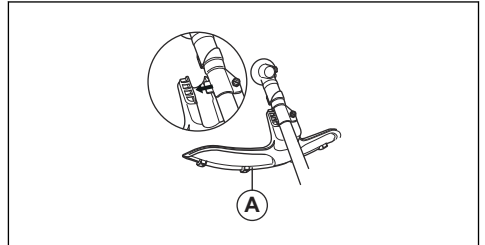

2. Kontroller at beskyttelsesforlengeren er fjernet.
3. Vri den utgående akselen slik at et av hullene i medbringerhullet (B) står på linje med det riktige hullet i girhuset.
4. Sett låsepinnen (C) inn i hullet slik at riggrøret låses.
5. Plasser gressklingen (D), støttekoppen (E) og støtteflensen (F) på den utgående akselen.

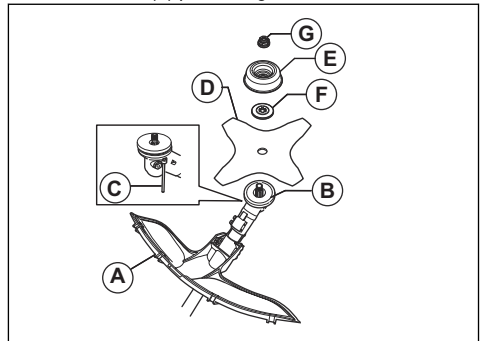

6. Kontroller at medbringerhullet og støtteflensen monteres riktig i gressklingens sentrumshull.

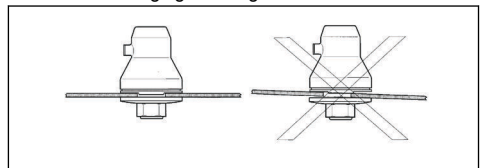

- Sett i mutteren (G).
- Stram til mutteren med pipenøkkelen. Hold skaftet på pipenøkkelen nær klingebeskyttelsen. Stram til i motsatt retning av hvordan skjæreutstyret roterer. Stram til med et dreiemoment på 35–50 Nm.

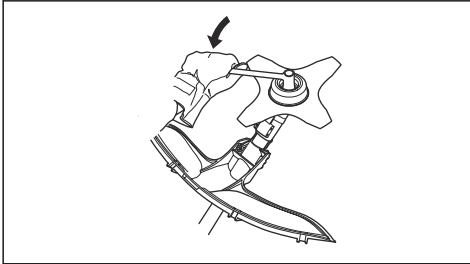

Slik fester du sagklingebeskyttelsen på 545FX AT og 545FXT AT

- Fest sagklingebeskyttelsen (A) med de fire skruene (L).

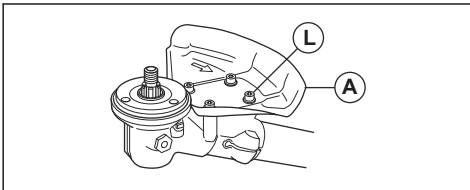

Slik fester du sagklingebeskyttelsen

- Fest holderen (A) og beslaget (B) med to bolter (C) på girhuset (D).
- Fest sagklingebeskyttelsen (E) med fire bolter (F) i holderen (A).

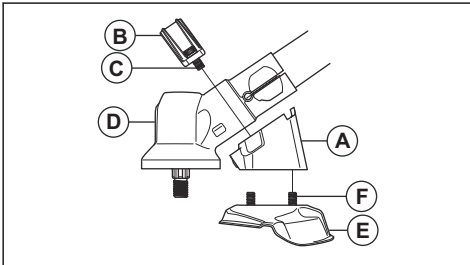

Slik fester du sagklingen

- Monter medbringerhjulet (A) på den utgående akselen.
- Vri den utgående akselen slik at et av hullene i medbringerhjulet står på linje med det riktige hullet i girhuset.
- Sett låsepinnen (B) inn i hullet slik at riggrøret låses.

- Sett sagklingen (C) og støtteflensen (D) på den utgående akselen.

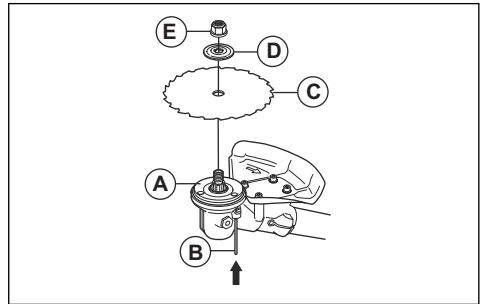

- Kontroller at medbringerhjulet og støtteflensen monteres riktig i gressklingens senterhull.

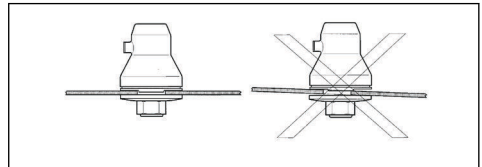

- Sett på låsemutteren (E).

- Trekk til låsemutteren med tennpluggnøkkelen. Hold skaftet på pipenøkkelen nær klingebeskyttelsen. Stram til i motsatt retning av hvordan skjæreutstyret roterer. Stram til med et dreiemoment på 35–50 Nm.

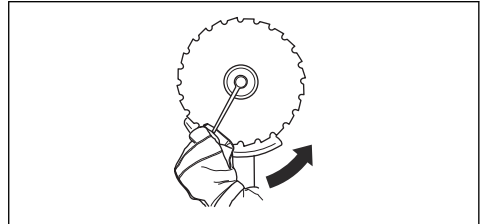

Slik fester du trimmerskjermen eller kombivernet på trimmerhodet og plastknivene

- Hekt trimmerskjermen/kombivernet (A) på plateholderens (M) to kroker.
- Bøy vernet rundt riggrøret, og fest det med skruen (L) på motstående side av riggrøret.
- Sett låsepinnen (C) i sporet på skruhodet og stram til skruen helt.

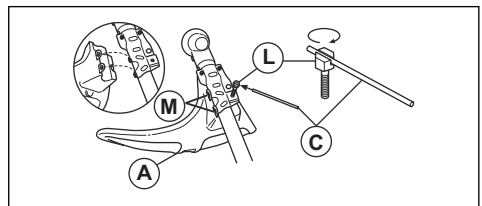

Slik fester du trimmerhodet eller plastkniven

1. Sett medbringerhjulet (B) på den utgående akselen.
2. Juster metallkoppen (P) slik at den står på linje med midten av medbringerhjulets klingestyring.
3. Vri den utgående akselen slik at et av hullene i medbringerhjulet står på linje med det riktige hullet i girhuset.
4. Sett låsepinnen (C) inn i hullet slik at riggrøret låses.
5. Vri trimmerhodet/plastknivene (H) mot klokken for å feste dem.

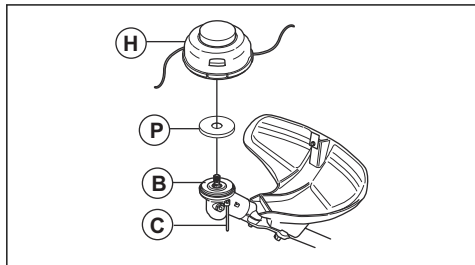

Slik justerer du Balance XT-selen

Se *Produktoversikt på side 60* for å få en oversikt over selen.

1. Stopp motoren.
2. Trykk hurtigutløsermekanismen ned for å løsne produktet fra selen.
3. Slik justerer du selen etter brukerens høyde:
 - a) Trykk på den fjærbelastede låsen.
 - b) Vri på skulderremfestet.
 - c) Flytt skulderremfestet til et passende hull i ryggplaten.

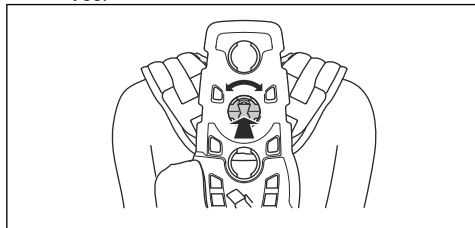

4. Fest remmen (A) i riktig posisjon for gressrydding eller skogsrydding.

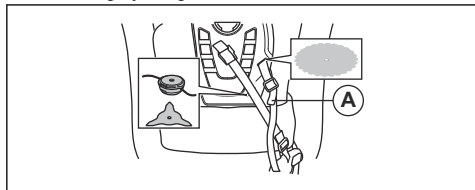

5. Stram hofteremmen godt til. Kontroller at hofteremmen er på linje med hoftebenet.

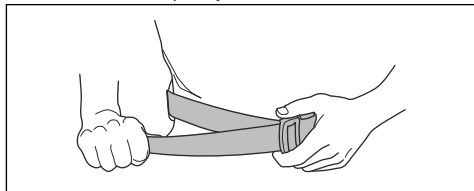

6. Trykk de to delene på brystplaten sammen slik det er angitt.

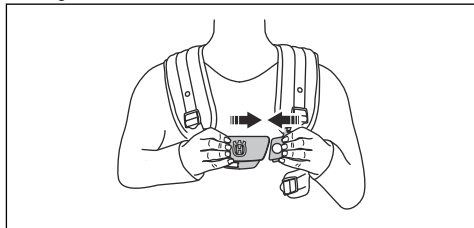

7. Fest sidebeltet til brystplaten.
8. Fest sideremmen til remmen til hofteputen for å redusere trykket på brystkassen og skuldrene. Anbefalt for kvinner.

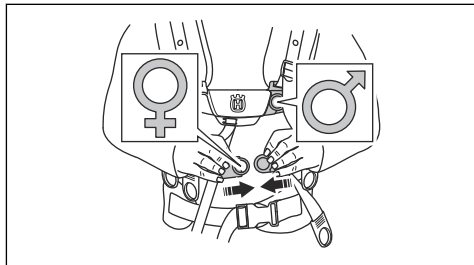

9. Stram til den elastiske remmen (B) for å overføre mer belastning fra skulderremmen til hofteremmen.

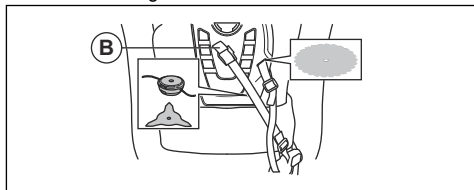

10. Juster skulderremmen slik at produktets vekt er jevnt fordelt mellom skuldrene dine.

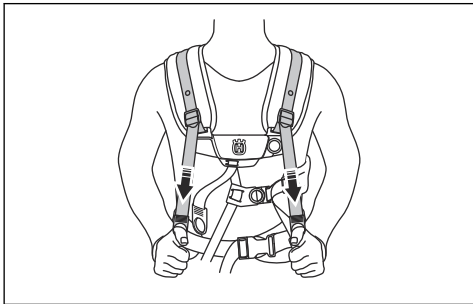

11. Juster sideremmene rundt brystkassen til brystplaten er på linje med midten av brystet.

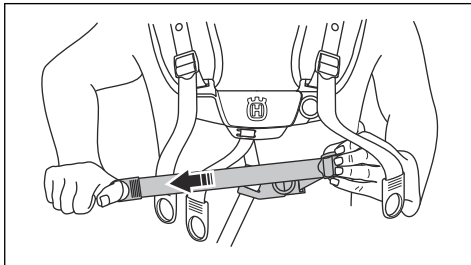

12. Juster høyden på opphengspunktet, se *Produktoversikt på side 60*. Riktig høyde på opphøget for skogsrydding er omtrent 10 cm under hoftebenet.

Drift

Innledning



ADVARSEL: Før du bruker produktet, må du lese og forstå kapittelet om sikkerhet.

Husqvarna Connect

Husqvarna Connect er en kostnadsfri app for mobilenheten din. Husqvarna Connect-appen gir utvidede funksjoner for Husqvarna-produktet ditt.

- utvidet produktinformasjon
- informasjon om og hjelp med produktdele og service

Slik begynner du å bruke Husqvarna Connect

1. Last ned Husqvarna Connect-appen på mobilenheten din.
2. Utfør registrering i Husqvarna Connect-appen.
3. Følg instruksjonene i Husqvarna Connect-appen for å koble til og registrere produktet.

Merk: Husqvarna Connect-appen er ikke tilgjengelig for nedlasting i alle markeder.

Før du bruker produktet

- Undersøk arbeidsområdet for å forsikre deg om at du er klar over hvordan terrenget og hellingen er. Undersøk også om det finnes noen hindringer som steiner, grener eller grøfter i veien.
- Utfør en inspeksjon av produktet.
- Utfør sikkerhetskontrollene, vedlikeholdet og servicen som er angitt i denne bruksanvisningen.
- Kontroller at alle deksler, vern, håndtak og skjæreutstyr er riktig festet og ikke er skadet.

- Kontroller at det ikke er sprekker i bunnen av sagklingen eller gressklingetennene eller på klingens sentrumshull. Bytt klingen hvis den er skadet.

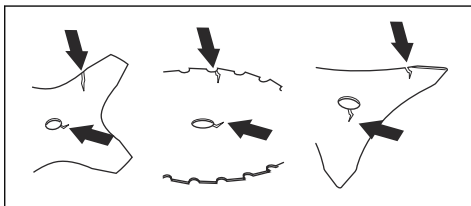

- Undersøk støtteflensen for sprekker. Bytt støtteflensen hvis den er skadet.

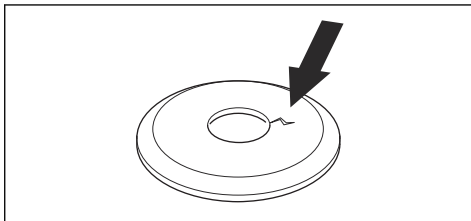

- Kontroller at låsemutteren ikke kan fjernes for hånd. Hvis du kan ta den av for hånd, vil den ikke låse skjæreutstyret tilstrekkelig, og den må derfor byttes ut.

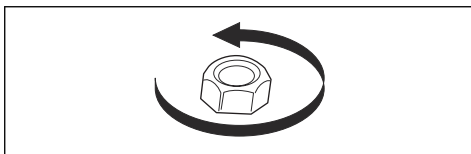

- Undersøk bladbeskyttelsen for skader og sprekker. Bytt bladbeskyttelsen hvis den har blitt truffet, eller hvis den har sprekker.

- Undersøk trimmerhodet og vernet for skjæreutstyret for skader eller sprekker. Bytt trimmerhodet og vernet for skjæreutstyret hvis de har blitt truffet, eller hvis de har sprekker.

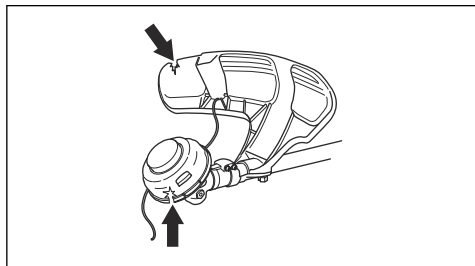

- Hvis Husqvarna-totaktsmotorolje ikke er tilgjengelig, kan du bruke en annen totaktsmotorolje av høy kvalitet. Bruk bare en luftkjølt motorolje.
- Ikke bruk totaktsmotorolje som er laget for vannkjølte påhengsmotorer.
- Ikke bruk olje laget for firetaktsmotorer.

Bensin, l	Totaktsmotorolje, l
	2 % (1:50)
5	0,10
10	0,20
15	0,30
20	0,40

Drivstoff

Bruke drivstoff



OBS: Dette produktet har en totaktsmotor. Bruk en blanding av bensin og totaktsmotorolje. Pass på å bruke riktig mengde olje i blandingen. Feil forhold mellom bensin og olje kan føre til skade på motoren.

Husqvarna alkylatdrivstoff



OBS: Ikke bruk bensin med et oktantal som er mindre enn 90 RON (87 AKI). Dette kan skade produktet.



OBS: Ikke bruk bensin med mer enn 10 % etanolkonsentrasjon (E10). Dette kan skade produktet.



OBS: Ikke bruk blyholdig bensin. Dette kan skade produktet.

Vi anbefaler bruk av Husqvarna-alkylatdrivstoff for best mulig ytelse. Dette drivstoffet avgir mindre farlige avgasser sammenlignet med vanlig drivstoff. Det holder motoren ren og øker motorens levetid. Husqvarna alkylatdrivstoff er ikke tilgjengelig i alle markeder.

- Bruk alltid ny blyfri bensin med et minste oktantal på 90 RON (87 AKI) og med mindre enn 10 % etanolkonsentrasjon (E10).
- Bruk bensin med høyere oktantal hvis du ofte bruker produktet ved kontinuerlig høyt motorturtall.
- Bruk alltid blyfri bensin/oljeblanding av god kvalitet.

Totaktsmotorolje

- Bruk Husqvarna-totaktsmotorolje, som er spesiallaget for våre totaktsmotorer. Blandingsforhold 1:50 (2%).

Blande drivstoffet

Merk: Bruk alltid en ren drivstoffbeholder når du blander drivstoffet.

Merk: Ikke lag drivstoffblanding for mer enn 30 dager.

1. Tilsett halvparten av bensinen.
2. Tilsett all oljen.
3. Rist drivstoffblanding for å blande innholdet.
4. Fyll på resten av bensinen.
5. Rist drivstoffblanding for å blande innholdet.
6. Fyll drivstofftanken.

Fylle drivstoff

- Bruk alltid en drivstoffbeholder med overfyllingsbeskyttelse.
- Hvis det er drivstoffrester i beholderen, må du fjerne uønsket drivstoff og la kannen tørke.
- Pass på at området i nærheten av lokket på drivstofftanken er rent.
- Rist drivstoffbeholderen før du fyller drivstoff på tanken.

Arbeidsposisjon

- Hold i produktet med begge hender.
- Hold produktet på høyre side av kroppen.
- Ha skjæreutstyret under midjehøyde.
- Fest alltid produktet til selen.
- Hold kroppsdeler unna varme overflater.
- Hold kroppsdeler unna skjæreutstyret.

Riktig balanse på produktet

Under skogsrydding er produktet riktig balansert når det henger fritt horisontalt fra opphengspunktet. Med riktig

balanse reduseres risikoen for å treffe steiner hvis du slipper styret.

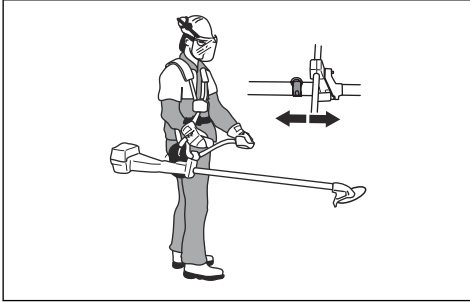

Under skogsrydding er produktet riktig balansert når klingene er i klippehøyde nær bakken.

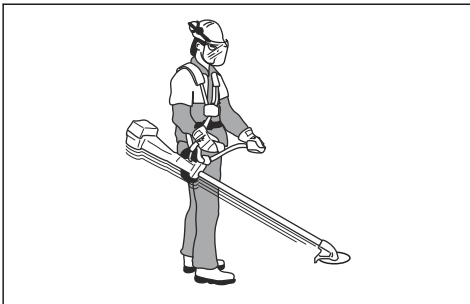

Slik starter du motoren



ADVARSEL: Hold en sikkerhetsavstand på 15 meter når motoren starter. Det finnes en fare for at skjæreutstyret kan begynne å rotere.

1. Trykk på pumpen til blæren begynner å fylles med drivstoff.

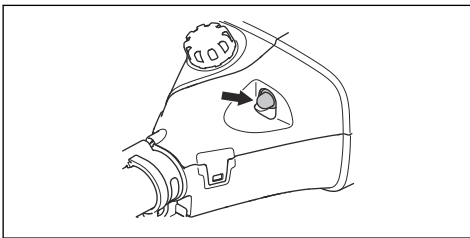

2. Trykk på startknappen.

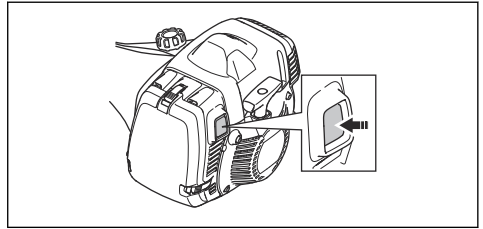

3. Hold produktet på bakken med venstre hånd. Ikke trakk på produktet.

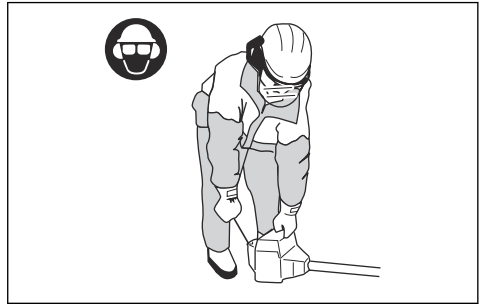

4. Dra forsiktig i startsnoren til du føler litt motstand. Trekk deretter hardt i den.



ADVARSEL: Surr aldri startsnoren rundt hånden.

5. Fortsett å trekke i startsnorhåndtaket til motoren starter.



OBS: Du må ikke trekke i startsnoren før den stopper. Ikke slipp startsnoren når den er helt ute. Slipp startsnoren langsomt. Hvis du ikke følger disse instruksjonene, kan det føre til skade på motoren.

6. Når motoren starter, trykker du på gassregulatoren gradvis for å øke motorhastigheten.
7. Kontroller at motoren går jevnt.



ADVARSEL: Hold kroppsdeler unna lydtemperen. Fare for brannskader.

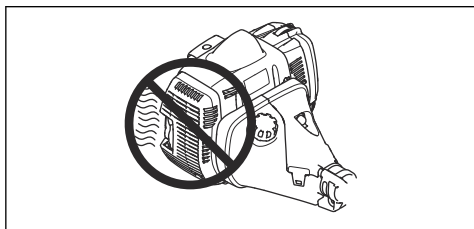

Slik slår du av motoren

- Sett stoppbryteren i stopstillingen.

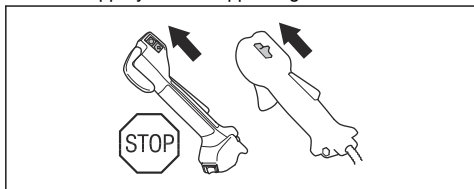

Håndtaksvarme

545FXT AT har varmeelementer i håndtakene. Det finnes en AV/PÅ-bryter på gasshåndtaket. Varmeelementene holder automatisk en temperatur på 70 °C når varmen er slått på.

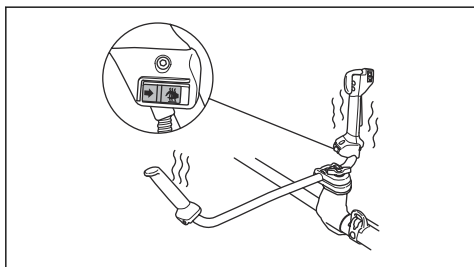

Klinge kast

Et klinge kast oppstår når produktet flyttes raskt til siden og med makt. Et klinge kast oppstår når gressklingen eller sagklingen treffer eller støter borti et objekt som ikke kan klippes. Et klinge kast kan slynge produktet eller brukeren i alle retninger. Det kan oppstå skade på brukeren og andre personer i nærheten.

Faren øker i områder der det ikke er lett å se materialet som klippes.

Ikke klipp med området på klingens som vises i svart. Hastigheten og bevegelsen på klingens kan forårsake

klinge kast. Faren øker med tykkelsen på grenen som beskjæres.

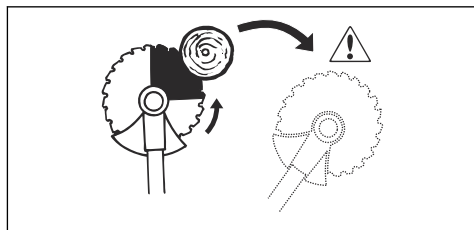

Generelle arbeidsinstruksjoner



ADVARSEL: Vær forsiktig når du beskjærer trær som står i helspenn. De kan sprette tilbake til sin normalstilling før eller etter beskjæringen og treffe deg eller produktet, og føre til skade.

- Rydd en åpen plass i den ene enden av arbeidsområdet, og start arbeidet derfra.
- Beveg deg over arbeidsområdet i et regelmessig mønster.

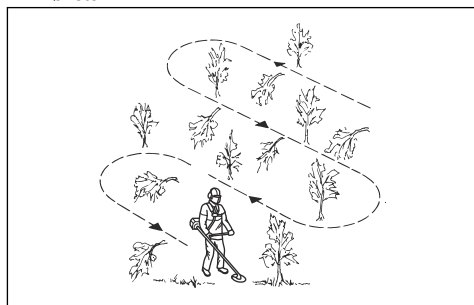

- Flytt produktet helt til venstre og høyre, for å fjerne en bredde på 4–5 meter for hver sving.
- Rydd en lengde på 75 meter før du vender om og går tilbake. Flytt drivstoffkannen med deg etter hvert som du jobber.
- Beveg deg i en retning der du ikke krysser grøfter og hindringer mer enn nødvendig.

- Beveg deg i en retning der vindforholdene gjør at den klippede vegetasjonen faller i området du har ryddet.

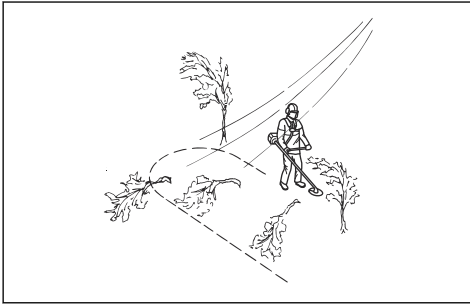

- Flytt deg langs skråninger, ikke opp og ned.

Skogsrydding med sagklinge

Slik feller du et tre til venstre

Dytt treets underside mot høyre for å felle det mot venstre.

1. Gi full gass.
2. Plasser sagklingen mot treet som angitt på bildet.
3. Sett sagklingen på skrå, og skyv den med makt diagonalt nedover mot høyre. Dytt samtidig treet med bladbeskyttelsen.

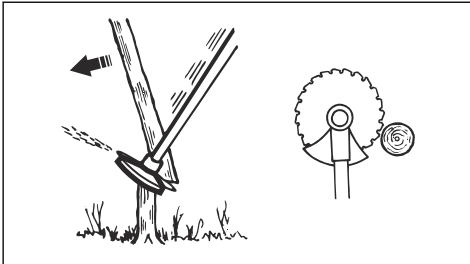

Slik feller du et tre til høyre

Dytt treets underside mot venstre for å felle det mot høyre.

1. Gi full gass.
2. Plasser sagklingen mot treet som angitt på bildet.

3. Sett sagklingen på skrå, og skyv den med makt diagonalt oppover og til høyre. Dytt samtidig treet med bladbeskyttelsen.

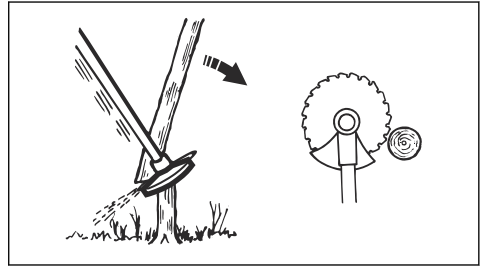

Slik feller du et tre forover

Dytt treets underside bakover for å felle det forover.

1. Gi full gass.
2. Plasser sagklingen mot treet som angitt på bildet.
3. Trekk sagklingen forover med en rask bevegelse.

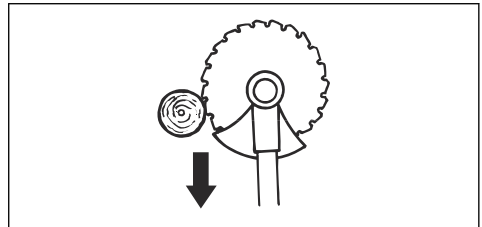

Sliske feller du store trær

Store trær må sages fra to sider.

1. Undersøk i hvilken retning treet kommer til å falle.
2. Gi full gass.
3. Utfør det første snittet på den siden av treet det skal falle mot.

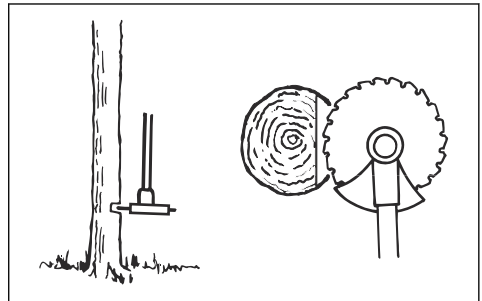

4. Sag gjennom treet fra den andre siden.

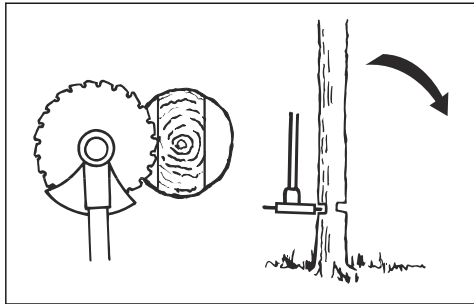

OBS: Hvis sagklingen blokkeres, må du ikke dra i produktet med en rask bevegelse. Det kan føre til skade på sagklingen, vinkelgiret, riggrøret eller styret. Slipp håndtakene, ta tak i riggrøret med begge hendene og dra produktet langsomt løs.

Merk: Bruk mer skjæretrykk for å felle små trær. Bruk mindre skjæretrykk for å felle store trær.

Buskrydding med sagklinge

Dytt trets underside mot høyre for å felle det mot venstre.

- Skjær ned tynne trær og busker.
- Flytt produktet fra side til side.
- Skjær mange trær i én bevegelse.
- For grupper med tynne trær:

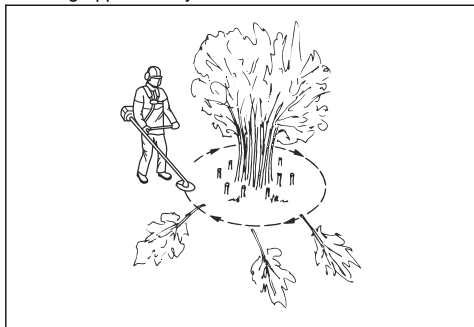

- a) Beskjær de ytre trærne høyt oppe.
- b) Beskjær de ytre trærne til de når riktig høyde.
- c) Beskjær fra midten. Hvis du ikke kommer til i midten, kan du beskjære de ytre trærne høyt oppe og la dem falle ned. Dette reduserer faren for at sagklingen blokkeres.

Gressrydding med gressklinge



OBS: Ikke bruk gressklinger og gresskniver på tre. Bruk gressklinger og gresskniver kun på langt eller tungt gress.

- Flytt produktet fra side til side.
- Beveg deg fra høyre til venstre når du klipper. Flytt produktet til høyre før du begynner å klippe igjen.
- Klipp med den venstre siden av gressklingen.

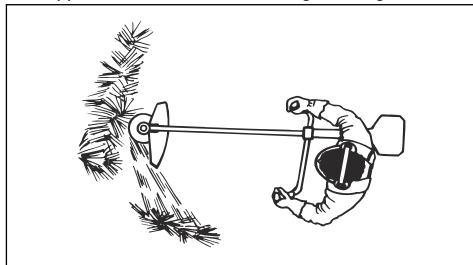

- Vinkle gressklingen til venstre for å få gresset til å falle på linje. Dette gjør det enklere å samle opp gresset.
- Stå i en stabil stilling med føttene fra hverandre.
- Flytt deg forover for hver bevegelse til høyre, og pass på at du står i en stabil stilling før du begynner å klippe igjen.
- Hold støttekoppen med et lett trykk mot bakken for å sikre at gressklingen ikke treffer bakken.
- Følg disse instruksjonene for å redusere faren for at avklippet materiale vikler seg rundt gressklingen:
 - a) Gi full gass.
 - b) Ikke flytt gressklingen gjennom avklippet materiale når du beveger produktet fra venstre til høyre.
- Før du samler opp avklippet materiale, må du slå av motoren og fjerne produktet fra selen. Sett produktet ned på bakken.

Gresstrimming med trimmerhode

Trimme gress

1. Hold trimmerhodet like over bakken, og vipp det lett. Ikke skyv trimmertråden ned i gresset.

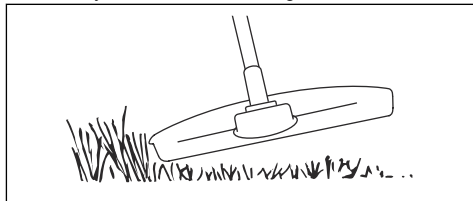

2. Reduser lengden på trimmertråden med 10–12 cm.
3. Reduser motorens turtall for å redusere faren for å skade planter.

4. Bruk 80 % gass når du klipper gresset i nærheten av objekter.

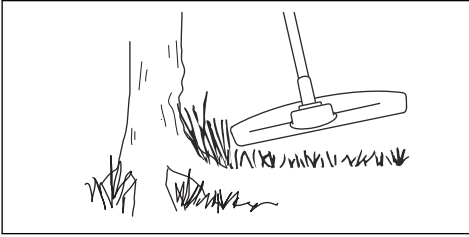

Fjerne gress med en gressklinge

1. Gressklinger og gresskniver må ikke brukes på treaktige stammer.
2. Til alle typer av høyt eller kraftig gress brukes gressklinge.
3. Gresset meies ned med pendlende bevegelser til sidene, der bevegelse fra høyre til venstre er ryddemomentet og bevegelse fra venstre til høyre er returbevegelsen. La klingene arbeide med venstre side (mellom klokken 8 og 12).
4. Hvis klingene vipper noe mot venstre ved gressrydding, samles gresset i en streng som gjør oppsamlingen lettere f.eks. ved raking.
5. Forsøk å arbeide rytmisk. Stå støtt med føttene fra hverandre. Flytt deg forover etter returbevegelsen og still deg støtt igjen.
6. La støttekoppen ligge lett an mot bakken. Den skal beskytte klingene mot å gå i bakken.
7. Reduser faren for at materiale setter seg fast rundt klingene ved å alltid arbeide med full gass og unngå det nyklipte materialet under returbevegelsen.
8. Stans motoren, løsne selen og plasser maskinen på bakken før du samler sammen det avvirkede materialet.

Slik klipper du gress

1. Sørg for at trimmertråden er parallell med bakken når du klipper gresset.

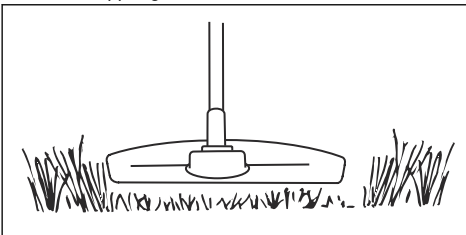

2. Ikke dytt trimmerhodet ned i bakken. Dette kan skade produktet.
3. Flytt produktet fra side til side når du klipper gresset. Bruk fullt turtall.

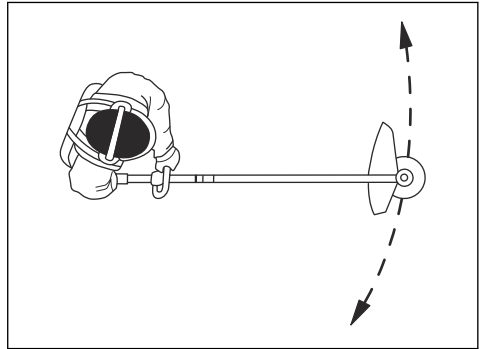

Slik samler du opp gresset

Luftstrømmen fra den roterende trimmertråden kan brukes til å fjerne gress fra et bestemt område.

1. Hold trimmerhodet og trimmertråden parallelt med og over bakken.
2. Gi full gass.
3. Beveg trimmerhodet fra side til side, og samle opp gresset.



ADVARSEL: Rengjør trimmerhodets deksel hver gang du monterer en ny trimmertråd for å forhindre ubalanse og vibrasjon i håndtakene. Utfør også en kontroll av de andre delene på trimmerhodet, og rengjør det om nødvendig.

Vedlikehold

Innledning



ADVARSEL: Før du utfører vedlikeholdsarbeid, må du lese og forstå kapittelet om sikkerhet.

For alt vedlikehold og reparasjonsarbeid på produktet er det nødvendig med spesiell opplæring. Vi garanterer fagmessig reparasjon og service. Hvis forhandleren ikke er et serviceverksted, må du snakke med dem for å få informasjon om nærmeste serviceverksted.

Vedlikeholdsskjema

Vedlikehold	Daglig	Ukentlig	Månedlig
Rengjør de utvendige overflatene.	X		
Undersøk selen for skader.	X		
Undersøk hurtigutløsermekanismen på selen for skader, og kontroller at den fungerer som normalt.	X		
Utfør en kontroll av gassregulatorsperren og gassregulatoren, se <i>Slik kontrollerer du gassregulatorsperren på side 65.</i>	X		
Kontroller at skjærestyret ikke roterer på tomgang.	X		
Utfør en kontroll av stoppbryteren, se <i>Slik kontrollerer du stoppbryteren på side 65.</i>	X		
Undersøk vernet for skjærestyret for skader og sprekker.	X		
Kontroller at sagklingen eller gressklingen står på linje med midten, at den er skarp og ikke har skader på tennene eller sentrumshullet.	X		
Undersøk støtteflensen for skader og sprekker. Bytt den ut hvis den er skadet.	X		
Undersøk trimmerhodet for skader og sprekker. Bytt det ut hvis det er skadet.	X		
Undersøk håndtaket og styret for skader, og kontroller at de er festet på riktig måte.	X		
Stram til låseskruen helt på skjærestyr med støttekopp.	X		
Stram til låsemutteren helt på skjærestyr med låsemutter.	X		
Undersøk transportbeskyttelsen for skader, og kontroller at den kan festes på riktig måte.	X		
Undersøk motoren, drivstofftanken og drivstofflinjene for lekkasjer.	X		
Rengjør luftfilteret. Skift om nødvendig.	X		
Stram muttere og skruer	X		
Kontroller at drivstoffilteret ikke er forurenset eller at bensinslangen har sprekker eller andre feil. Skift om nødvendig.	X		
Undersøk alle kabler og forbindelser.	X		
Undersøk starteren og startsnoren for skader.		X	
Undersøk elementene på vibrasjonsdempingen for skader og sprekker. ¹¹		X	
Undersøk tennpluggen, se <i>Kontrollere tennpluggen på side 82.</i>		X	

¹¹ Bytt vibrasjonsisolatorer etter hver sesong eller minst én gang per år.

Vedlikehold	Daglig	Ukentlig	Månedlig
Rengjør kjølesystemet.		X	
Skift eller rengjør gnistfangerskjermen.		X	
Rengjør utsiden av forgasseren og området rundt den.		X	
Sørg for at vinkelgiret er tre fjerdedeler fullt med fett.		X	
Smør vaieren			X
Skift tennplugg.			X
Smør drivakselen. ¹²			X

Slik rengjør du lyddemperen



ADVARSEL: Lyddemperen blir svært varm under og etter bruk, også på tomgang. Fare for brann og brannskader.

1. Hvis lyddemperen på produktet har en gnistfangerskjerm, må du rengjøre den ukentlig med en stålborste. Bytt ut gnistfangerskjermen hvis den er ødelagt.

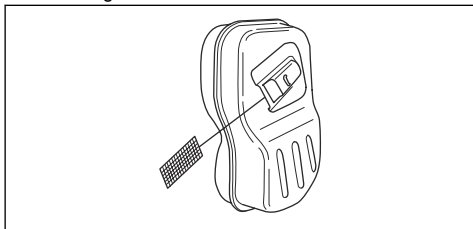

OBS: En blokkert gnistfangerskjerm kan føre til at motoren blir overopphetet og resultere i skader på sylinderen og stempelet.



OBS: Hvis gnistfangerskjermen ofte blokkeres, må du få et serviceverksted til å undersøke lyddemperen.

Slik rengjør du kjølesystemet og starthakene

Kjølesystemet omfatter:

- Luftinntaket på starteren (A)
- Finnene på svinghjulet (B)
- Kjøleflensene på sylinderen (C)
- Sylinderdekselet (D)
- Starthakene (E) som befinner seg på svinghjulet

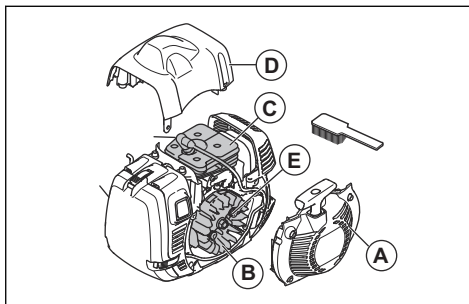

Rengjør kjølesystemet ukentlig, eller hyppigere hvis dette er nødvendig.

1. Fjern startdekselet og sylinderdekselet.
2. Rengjør kjølesystemet med en børste.
3. Undersøk starthakene og området rundt dem for skitt.
4. Rengjør rundt starthakene med en børste, slik at de kan bevege seg fritt.

Luftfilter

Et skittent luftfilter kan føre til feil på forgasseren, startproblemer, tap av motoreffekt og slitasje på motordeler. Det gjør også at motoren bruker mer drivstoff enn nødvendig. Rengjør filteret med et intervall på åtte timer, eller oftere hvis produktet brukes i støvete omgivelser.

Merk: Det kan hende at du må justere motoren etter at luftfilteret har blitt rengjort eller byttet ut. Se *Slik justerer du motoren på side 82*.

Slik kontrollerer du luftfilteret av papir

1. Fjern luftfilterdekselet.
2. Åpne de to krokene som holder filterrammen.

¹² Hver tredje måned.

3. Fjern filterrammen og luftfilteret.

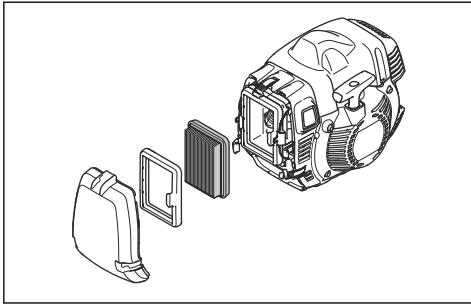

4. Undersøk og rengjør filterhuset med en børste.
5. Undersøk luftfilteret. Bytt ut filteret hvis det er skittent eller skadet.



OBS: Ikke bøy eller brett filteret. Dette kan forårsake skader på filteret. Et defekt filter må alltid skiftes ut.

Slik rengjør du luftfilteret av nylon

1. Fjern luftfilterdekslet.

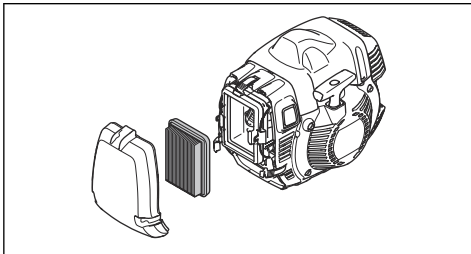

2. Frigjør krokene som holder luftfilteret.
3. Fjern luftfilteret.
4. Undersøk og rengjør filterhuset med en børste.
5. Undersøk luftfilteret. Rengjør filteret med varmt såpevann. Skift filteret hvis det er skadet.



OBS: Et defekt filter må alltid skiftes ut.

Vinkelgir

Vinkelgiret fylles tre fjerdedeler opp med fett på fabrikken. Før du bruker produktet, må du forsikre deg om at fettnivået ikke har blitt endret. Bruk Husqvarna-spesialfett hvis det blir nødvendig å etterfylle. Ikke bytt ut

fettet i vinkelgiret. La servicepersonell utføre reparasjoner av vinkelgiret.

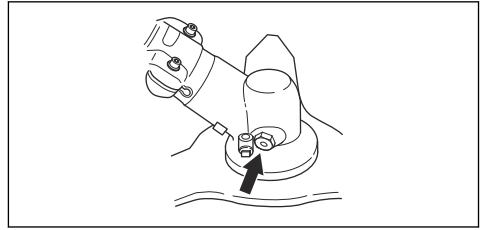

Drivaksel

Smør drivakselen hver tredje måned. La et serviceverksted hjelpe deg hvis du er usikker på fremgangsmåten.

Slik fester og fjerner du låsemutteren



ADVARSEL: Slå av motoren, bruk vernehansker, og vær forsiktig rundt de skarpe kantene på skjæreutstyret.

Bruk låsemutteren for å feste noen typer skjæreutstyr. Låsemutteren er venstregjengen.

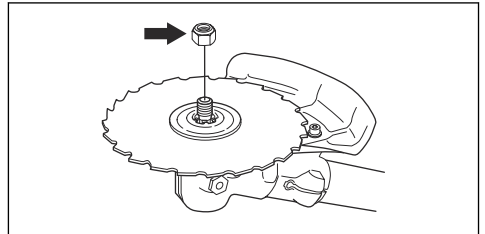

- Bruk en pipenøkkel med en aksel som er lang nok til at du kan holde hånden bak vernet for skjæreutstyret. Pilen i illustrasjonen viser området der du trykt kan bruke pipenøkkel.

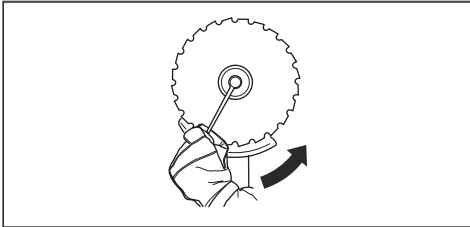
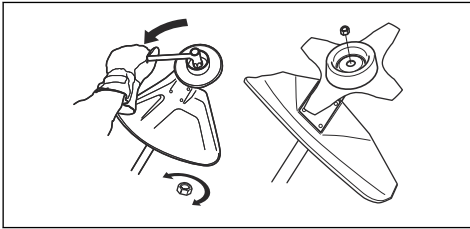

- Stram låsemutteren i motsatt retning av hvordan skjæreutstyret roterer, for å feste den.
- Vri låsemutteren i samme retning som skjæreutstyret roterer, for å fjerne den.
- Hold oversikt over når du fjerner og fester låsemutteren. Bytt ut låsemutteren etter omtrent ti ganger.

Merk: Kontroller at du ikke kan vri på låsemutteren for hånd. Bytt ut låsemutteren dersom låsemutterens nylonbelegg ikke har en motstand på minst 1,5 Nm.

Kontrollere tennpluggen



OBS: Bruk alltid anbefalt type tennplugg. Feil tennpluggtype kan føre til skade på produktet.

- Undersøk tennpluggen hvis motorens effekt er for lav, ikke er enkel å starte eller ikke fungerer riktig på tomgang.
- Følg disse instruksjonene for å redusere risikoen for uønsket materiale på tennpluggenes elektroder:
 - a) Pass på at tomgangsturtallet er riktig justert.
 - b) Pass på at drivstoffblandingen er riktig.
 - c) Kontroller at luftfilteret er rent.

- Hvis tennpluggen er skitten, må du rengjøre den og samtidig kontrollere at elektrodeavstanden er riktig. Se *Tekniske data på side 85*.

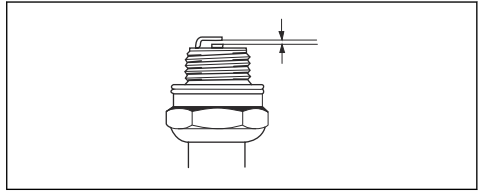

- Skift tennpluggen når det er nødvendig.

Slik justerer du motoren

Følg disse instruksjonene hvis motoren ikke fungerer på riktig måte.

1. Fest et godkjent skjæreutstyr, se *Tilbehør på side 86*.
2. Start motoren.
3. Bruk produktet under vanlige forhold i tre minutter.
4. Løft skjæreutstyret opp i luften, og gi full gass i 30 sekunder. Hvis et trimmerhode brukes, må du kontrollere at trimmertråden er klippet til riktig lengde av beskyttelseskniven.

Merk: Ikke klipp gress eller grener i dette trinnet.

5. Bruk produktet under vanlige forhold for å sikre at motoren fungerer som den skal.
6. Hvis motoren ikke fungerer som den skal, utfører du trinn 4 og 5 igjen tre ganger.
7. La Husqvarna-forhandleren justere/repasere produktet hvis motoren ikke fungerer som den skal, selv etter at du har utført alle disse trinnene.

Slik sliper du gresskniven og gressklingen



ADVARSEL: Stopp motoren. Bruk vernehansker.

- Les instruksjonene som fulgte med skjæreutstyret for å slippe gresskniven eller gressklingen på riktig måte.
- Slip alle kantene like mye for å beholde balansen.
- Bruk en enkelgradet flatfil.

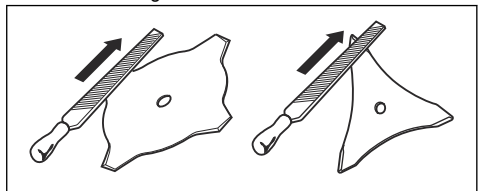



ADVARSEL: Kast alltid en klinge som har blitt skadet. Ikke forsøk å rette opp en bøyd klinge og bruke den på nytt.

Slik sliper du sagklingen



ADVARSEL: Stopp motoren. Bruk vernehansker.

- Les instruksjonene som fulgte med klingen, for å slippe den på riktig måte.
- Kontroller at produktet og klingen har tilstrekkelig støtte når du sliper den.

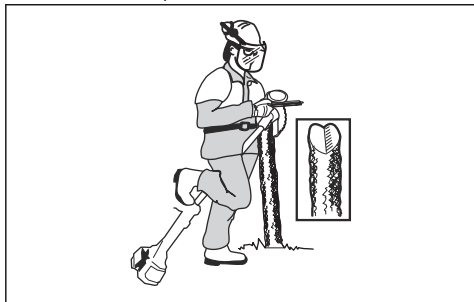

- Bruk en 5,5 mm rundfil sammen med filholder.

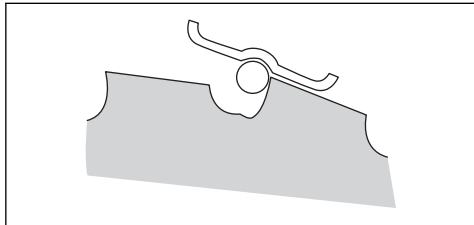

- Hold fila i en vinkel på 15 grader.
- Slip én tann på sagklingen mot høyre og den neste tannen mot venstre, se illustrasjonen.

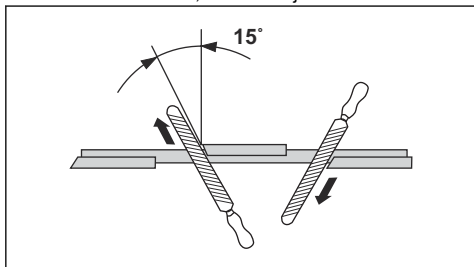

Merk: Slip kantene på tennene med en flat fil hvis klingen er svært slitt. Fortsett å slippe med en rundfil.

- Slip alle kantene like mye for å holde klingen balansert.

- Juster klingeinnstillingen til 1 mm med anbefalt innstillingsverktøy. Les instruksjonene som fulgte med klingen.

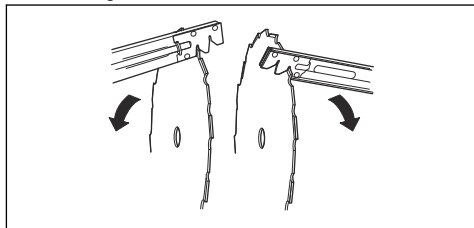

ADVARSEL: Kast alltid en klinge som har blitt skadet. Ikke forsøk å rette opp en bøyd klinge og bruke den på nytt.

Slik justerer du produktet for bruk i kalde omgivelser

Hvis temperaturen er 5 °C eller kaldere, må du justere produktet for å forhindre problemer.

- Fest luftkanalen som vist i illustrasjonen. Pass på at pilen peker i retning av vintermodusymbollet.

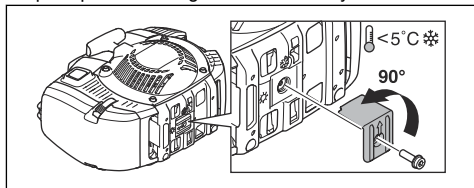

- Bytt ut luftfilterdekslet med luftfilterdekslet for vintermodus.
- Hvis du bruker produktet i snø, fester du et deksel på oversiden av starteren.

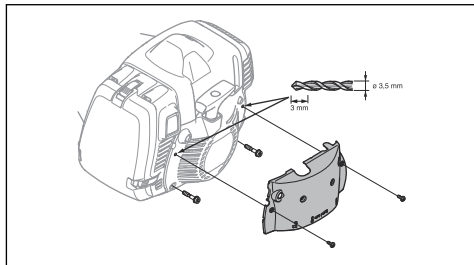

- Kontroller at vaieren til 545FXT AT er smurt når du bruker produktet i kalde omgivelser.
- Hvis temperaturen overstiger 5 °C, må du bytte tilbake til det vanlige luftfilterdekslet. Ta av dekslet på oversiden av starteren, og juster luftkanalen tilbake til sin opprinnelige stilling. Pass på at pilen peker i retning av sommermodusymbollet.



OBS: Ikke bruk produktet ved temperaturer på mer enn 5 °C hvis det har blitt justert for vintermodus. Motoren kan bli overopphetet og skadet.

Slik smører du vaieren

545FXT AT

Merk: Vaieren har blitt smurt på fabrikk. Smør vaieren månedlig.

1. Fjerne beskyttelsesdekelet.
2. Fjern sylinderdekelet for å komme til gummibelgene på vaieren.
3. Skru ut pluggen på smørenippelen.

4. Bruk frostvæskespray med et 2 mm sprayør. Spray i korte intervaller.

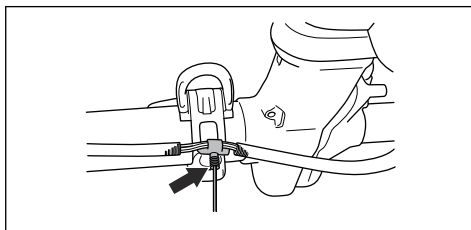

5. Undersøk gummibelgene på vaieren for å være sikker på at den ikke utvider seg.
6. Monter sylinderdekelet og beskyttelsesdekelet.

Feilsøking

Motoren starter ikke

Kontroll	Mulig årsak	Prosedyre
Stoppbryter.	Stoppbryteren er i stoppstillingen.	La et godkjent serviceverksted bytte ut stoppbryteren.
Starthaker.	Starthakene beveger seg ikke fritt.	Fjern starterdekelet, og rengjør rundt starthakene. Se <i>Slik rengjør du kjølesystemet og starthakene på side 80.</i> Få hjelp fra et godkjent serviceverksted.
Drivstofftank.	Feil drivstofftype.	Tøm drivstofftanken, og fyll på med riktig drivstoff.
Tennplugg.	Tennpluggen er skitten eller våt.	Kontroller at tennpluggen er tør og ren.
	Tennpluggens elektrodeavstand er feil.	Rengjør tennpluggen. Kontroller at elektrodeavstanden er riktig. Kontroller at tennpluggen har støydemping. Se Tekniske data for riktig elektrodeavstand.
	Tennpluggen er løs.	Stram til tennpluggen.

Motoren starter, men stopper igjen

Kontroll	Mulig årsak	Prosedyre
Drivstofftank	Feil drivstofftype.	Tøm drivstofftanken, og fyll den med riktig drivstoff.

Kontroll	Mulig årsak	Prosedyre
Luftfilter	Luftfilteret er tett.	Rengjør luftfilteret.

Transport, oppbevaring og avhending

Transport og oppbevaring

- La produktet avkjøles før transport eller oppbevaring.
 - Fjern tennpluggetten før lengre tids oppbevaring.
 - Fest produktet under transport. Kontroller at det ikke kan bevege seg.
 - Kontroller at det ikke er noen fare for drivstofflekkasjer, bensindamp, gnister eller flammer under transport og oppbevaring.
- Fest transportbeskyttelsen under transport og oppbevaring.
 - Rengjør og utfør vedlikehold av produktet før lengre tids oppbevaring.

Tekniske data

Tekniske data

	545RXT AT	545FX AT	545FXT AT
Motor			
Sylindervolum, cm ³	45,7	45,7	45,7
Sylinderdiameter, mm	42	42	42
Slaglengde, mm	33	33	33
Tomgangsturtall, o/min	2700	2700	2700
Turtall på utgående aksel, o/min	8800	9700	9700
Maks. motoreffekt ifølge ISO 8893, kW/ o/min	2,2/9000	2,2/9000	2,2/9000
Tenningsystem			
Tennplugg	NGK CMR6H	NGK CMR6H	NGK CMR6H
Elektrodeavstand, mm	0,5	0,5	0,5
Drivstoff			
Drivstofftankens kapasitet, liter/cm ³	1,0/1000	1,0/1000	1,0/1000
Vekt			
Uten drivstoff, skjæreutstyr og vern, kg	8,6	8,2	8,4
Støynivå¹³			
Lydeffektnivå, målt dB (A)	115	115	115

¹³ Utslipp av støy til omgivelsene målt som lydeffekt (L_{WA}) samsvarer med EF-direktiv 2000/14/EF. Rapporterte lydeffektnivåer for maskinen er målt med det originale skjæreutstyret som gir høyest nivå. Forskjellen mellom garantert og målt lydeffekt er at garantert lydeffekt også omfatter spredning i måleresultatet og variasjoner mellom forskjellige maskiner av samme modell, i henhold til direktivet 2000/14/EF.

	545RXT AT	545FX AT	545FXT AT
Lydeffektnivå, garantert L_{WA} dB (A)	116	116	116
Lydnivåer ¹⁴			
Ekvivalent lydtrykksnivå ved brukerens øre, målt i henhold til EN ISO 11806 og ISO 22868 dB(A):			
Utstyrt med trimmerhode (original)	102	102	102
Utstyrt med gressklinge (original)	101	101	101
Utstyrt med sagklinge (original)	–	99	99
Vibrasjonsnivåer ¹⁵			
Ekvivalente vibrasjonsnivåer ($a_{hv,eq}$) i håndtak, målt i henhold til EN ISO 11806 og ISO 22867, m/s^2 :			
Utstyrt med trimmerhode (original) venstre/høyre	3,2/3,2		
Utstyrt med gressklinge (original) venstre/høyre	3,3/3,5		
Utstyrt med sagklinge (original) venstre/høyre	–	2,9/3,3	3,5/3,2

Tilbehør

Tilbehør 545RXT AT

Godkjent tilbehør	Tilbehørstype	Vern for skjæreutstyr, art.nr.
Sentrumshull i klinger/kniver Ø 25,4 mm	Gjenge bladaksel M12	
Gressklinge/gresskniv	Multi 255-3 (Ø 255, 3-tannet)	537 28 85-01 / 544 46 43-01
	Multi 275-4 (Ø 275, 4-tannet)	537 28 85-01 / 544 46 43-01
	Multi 300-3 (Ø 300 3-tannet)	537 28 85-01 / 544 46 43-01
Sagklinge	Maxi XS 200-26 (Ø 200, 26-tannet)	537 31 09-02
	Scarlet 200-22 (Ø 200, 22-tannet)	537 31 09-02
Plastkniver	Tricut Ø 300 mm (separate klinger har delenummer 531 01 77-15)	537 28 85-01 / 544 46 43-01
Trimmerhode	T55x (Ø 2,7–3,3 mm tråd)	503 95 43-01 / 544 46 43-01
	Trimmy S II (Ø 2,4–3,3 mm tråd)	503 95 43-01 / 544 46 43-01
	T45x (Ø 2,7–3,3 mm tråd)	503 95 43-01 / 544 46 43-01
Støttekopp	Fast	

¹⁴ Rapporterte data for ekvivalent lydtrykksnivå for maskinen har en typisk statistisk spredning (standardavvik) på 1,2 dB (A).

¹⁵ Rapporterte data for vibrasjonsnivå har en typisk statistisk spredning (standardavvik) på 0,2 m/s^2 .

Tilbehør for 545FX AT, 545FXT AT

Godkjent tilbehør	Tilbehørstype	Vern for skjæreutstyr, art.nr.
Sentrumshull i klinger/kniver Ø 25,4 mm	Gjenge bladaksel M12	
Gressklinge/gresskniv	Multi 255-3 (Ø 255, 3-tannet)	537 29 74-01 / 544 46 43-01
	Multi 275-4 (Ø 275, 4-tannet)	537 29 74-01 / 544 46 43-01
	Multi 300-3 (Ø 300 3-tannet)	537 29 74-01 / 544 46 43-01
Sagklinge	Maxi 200-26 (Ø 200, 26-tannet)	574 53 26-01
	Scarlet 200-22 (Ø 200, 22-tannet)	574 53 26-01
	Scarlet 225-24 (Ø 225, 24-tannet)	574 50 67-02
	Maxi 225-24T BACHO (Ø 225, 24-tannet)	574 50 67-02
Plastkniver	Tricut Ø 300 mm (separate klinger har delenummer 531 01 77-15)	537 29 74-01 / 544 46 43-01
Trimmerhode	Trimmy S II (Ø 2,4–3,3 mm tråd)	537 29 73-01 / 544 46 43-01
	Auto 55 (Ø 2,7–3,3 mm tråd)	537 29 73-01 / 544 46 43-01
	T45x (Ø 2,7–3,3 mm tråd)	537 29 73-01 / 544 46 43-01
	T55x (Ø 2,7–3,3 mm tråd)	537 29 73-01 / 544 46 43-01
Støttekopp	Fast	

EF-samsvarserklæring

EF-samsvarserklæring

Husqvarna AB, SE-561 82 Huskvarna, Sverige, tlf.: +46 36 146500, erklærer at ryddesagene **Husqvarna 545RXT AT, 545FX AT og 545FXT AT** med serienummer fra 2016 og fremover (året er tydelig merket på typeskiltet, etterfulgt av serienummeret), samsvarer med kravene i følgende RÅDSDIREKTIV:

- fra 17. mai 2006, «angående maskiner» **2006/42/EF**.
- fra 26. februar 2014, «angående elektromagnetisk kompatibilitet» **2014/30/EU**
- fra 8. mai 2000, «angående utslipp av støy til omgivelsene» **2000/14/EC**. Vurdering av overensstemmelse utført i henhold til Vedlegg V. For informasjon angående støyutslippene kan du se kapittelet Tekniske data.
- fra 8. juni 2011 «om begrensning i bruk av visse farlige stoffer i elektrisk og elektronisk utstyr» **2011/65/EU**.

Følgende standarder er blitt brukt:

EN ISO 12100:2010, EN ISO 11806-1:2011, ISO 14982:2009, CISPR 12:2007+A:2009, EN 50581:2012

SMP Svensk Maskinprovning AB, Box 7035, SE-750 07 Uppsala, Sweden, har utført frivillig typekontroll på

vegne av Husqvarna AB. Sertifikatene har nummer: **SEC/16/2458**

SMP Svensk Maskinprovning AB, Box 7035, SE-750 07 Uppsala, Sweden, har også bekreftet samsvar med vedlegg V i rådsdirektiv 2000/14/EF.

Sertifikatet har følgende nummer: **01/164/081**

Huskvarna, 2016-10-10



Per Gustafsson, utviklingssjef (autorisert representant for Husqvarna AB og ansvarlig for teknisk dokumentasjon)

Registrerte varemerker

Bluetooth[®]-ordmerket og -logoene er registrerte varemerker for *Bluetooth SIG, inc.*, og bruk av slike merker fra Husqvarna skjer under lisens.

Innehåll

Introduktion.....	89	Transport, förvaring och kassering.....	114
Säkerhet.....	91	Tekniska data.....	114
Montering.....	97	Tillbehör.....	115
Drift.....	101	EG-försäkran om överensstämmelse.....	117
Underhåll.....	108	Registrerade varumärken.....	117
Felsökning.....	113		

Introduktion

Produktöversikt

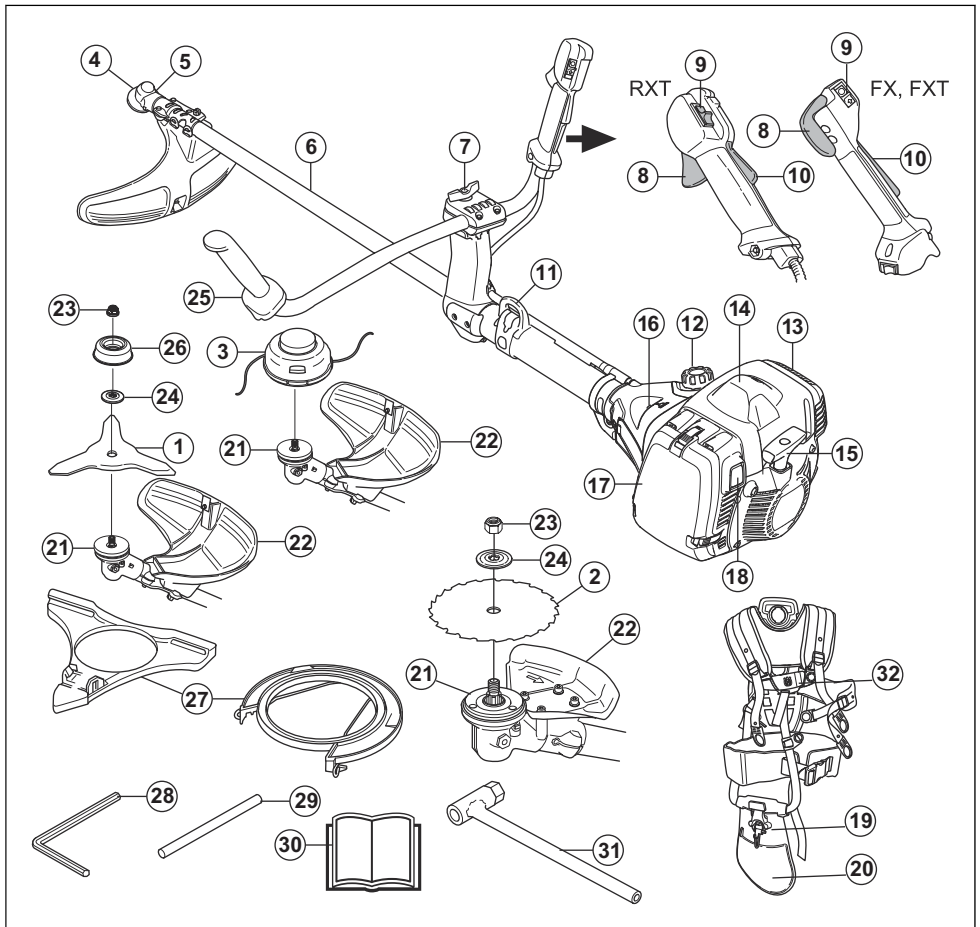

1. Gräsklinga
2. Sägklinga
3. Trimmerhuvud
4. Vinkelväxel
5. Påfyllningslock för fett, vinkelväxel
6. Riggör
7. Handtagsinställning
8. Gasreglage
9. Stoppkontakt
10. Dödmansgrepp
11. Upphångningspunkt
12. Bränsletank
13. Ljuddämpare
14. Tändhatt och tändstift, under kåpan
15. Startsnörets handtag
16. Bränslepumpblåsa
17. Lufffilterlock
18. Startknapp
19. Sele, snabbutlösningsmekanism
20. Sele, höftkudde
21. Medbringare
22. Trimmerhuvudets skydd
23. Låsmutter
24. Stödfläns
25. Handtag
26. Stödkopp
27. Transportskydd
28. Insexnyckel
29. Låspinne
30. Bruksanvisning
31. Hylsnyckel
32. Sele

Produktbeskrivning

545RXT AT, 545FX AT och 545FXT AT är handhållna motorenheter med utbyttbar skärutrustning. Motorn har AutoTune-funktion.

AutoTune

Via gasreglaget styr förgasaren motorns varvtal. I förgasaren blandas luft och bränsle. AutoTune-funktionen justerar automatiskt förgasaren för att få rätt luft- och bränsleblandning. AutoTune anpassar motorn till lokala förhållanden, t.ex. klimat, höjd över havet, bensin och typ av 2-taktsolja.

Avsedd användning

Använd produkten med en sägklinga, en gräsklinga eller ett trimmerhuvud för att klippa olika typer av vegetation. Använd inte produkten till andra uppgifter än grässtrimming, gräsröjning och skogsröjning. Använd en sägklinga för att skära av vedartade träslag. Använd en gräsklinga eller ett trimmerhuvud för att klippa gräs.

Notera: Nationella eller lokala föreskrifter kan reglera användningen. Följ givna föreskrifter.

Använd endast produkten med tillbehör som är godkända av tillverkaren. Se *Tillbehör på sida 115*.

Symboler på produkten



Stopp.



WARNING! Denna produkt är farlig. Skador eller dödsfall kan inträffa för användaren eller människor runt omkring om produkten inte används försiktigt och korrekt. För att förhindra att användaren eller människor runt omkring skadas ska du läsa och följa alla säkerhetsinstruktioner i bruksanvisningen.



Läs igenom bruksanvisningen noggrant och se till att du förstår instruktionerna innan användning.



Använd skyddshjälm på platser där föremål kan falla ner. Använd godkända hörselskydd. Använd godkänt ögonskydd.



Använd godkända skyddshandskar.



Använd kraftiga halksäkra kängor.



Produkten kan göra att föremål slungas ut, vilket kan orsaka skador.



Maximalt varvtal för utgående axel.



Håll ett avstånd på minst 15 m till personer och djur vid användning av produkten.



Risk för kast om skärutrustningen kommer i kontakt med ett föremål som det inte omedelbart skär av. Produkten kan skära av kroppsdelar. Håll ett avstånd på minst 15 m till personer och djur vid användning av produkten.



Använd endast en flexibel skärtråd. Använd inte skärdelar av metall. Tillämpa detta för grässkyddstillbehör.



Bränslepumpblåsa.



Startknapp.



Fyll på bränsle.



Luftintag, sommarläge.



Luftintag, vinterläge.



Emission av buller i miljön enligt EU-direktiv 2000/14/EC och New South Wales "Protection of the Environment Operations (Noise Control) Regulation 2017". Information om bulleremission finns på

maskinens etikett och i *Tekniska data på sida 114*.



Produkten överensstämmer med gällande EG-direktiv.

Typskylten visar serienumret. **yyyy** är produktionsåret och **ww** är produktionsveckan.

yyyywwxxxx

Notera: Övriga symboler/dekaler på produkten avser specifika krav för certifieringar på andra kommersiella marknader.

Euro V-utsläpp



WARNING: Manipulering av motorn upphäver EG-typgodkännandet för den här produkten.

Produktansvar

Enligt lagstiftningen för produktansvar ansvarar vi inte för skador som vår produkt orsakar om:

- produkten repareras felaktigt
- produkten repareras med delar som inte kommer från tillverkaren eller inte har godkänts av tillverkaren
- produkten har ett tillbehör som inte kommer från tillverkaren eller inte har godkänts av tillverkaren
- produkten inte repareras vid ett godkänt servicecenter eller av en godkänd person.

Säkerhet

Säkerhetsdefinitioner

Varningar, försiktighetsåtgärder och anmärkningar används för att betona speciellt viktiga delar i bruksanvisningen.



WARNING: Används om det finns risk för skador eller dödsfall för användaren eller kringstående om anvisningarna i bruksanvisningen inte följs.



OBSERVERA: Används om det finns risk för skada på produkten, annat material eller det angränsande området om anvisningarna i bruksanvisningen inte följs.

Notera: Används för att ge mer information som är nödvändig i en viss situation.

Allmänna säkerhetsanvisningar



WARNING: Läs varningsinstruktionerna nedan innan du använder produkten.

- Denna produkt alstrar ett elektromagnetiskt fält under drift. Detta fält kan under vissa omständigheter ge påverkan på aktiva eller passiva medicinska implantat. För att reducera risken för omständigheter som kan leda till allvarliga eller livshotande skador rekommenderar vi därför personer med implantat att rådgöra med läkare samt tillverkaren av det medicinska implantatet innan denna produkt används.
- Använd aldrig produkten om du är trött, sjuk eller om du är påverkad av alkohol, droger eller läkemedel. Detta har en negativ inverkan på din syn, ditt omdöme och din kroppskontroll.
- Använd inte produkten vid ogynnsamma väderleksförhållanden, t.ex. tät dimma, kraftigt regn, hård vind och stark kyla. Att använda produkten i

dåligt väder kan göra dig trött och innebär risker, exempelvis på grund av halt underlag och oförutsägbar fallriktning.

- Var alltid försiktig och använd sunt förnuft. Om du känner dig osäker angående en arbetssituation eller driftsproceduren efter att ha läst bruksanvisningen ska du rådfråga en serviceverkstad innan du fortsätter.
- Avlägsna tändhatten om du lämnar produkten utom synhåll.

Säkerhetsinstruktioner för montering



WARNING: Läs varningsinstruktionerna nedan innan du använder produkten.

- Använd godkända skyddshandskar när du monterar produkten och skärutrustningen.
- Avlägsna tändhatten från tändstiftet innan du monterar produkten.
- Se till att rätt styre och skärutrustningsskydd är monterat innan du använder produkten.
- Ett defekt eller felaktigt skärutrustningsskydd kan orsaka skador. Använd inte skärutrustningen utan ett godkänt monterat skärutrustningsskydd.
- Fäst kopplingskåpan och riggröret rätt innan du startar produkten.
- Medbringarthjulet och stödfälansen måste passas in korrekt i skärutrustningens centrumhål. Skärutrustning som ansluts på fel sätt kan orsaka skador eller dödsfall.
- Fäst selen i produkten för att förhindra skador på användaren eller andra personer.

Säkerhetsinstruktioner för drift



WARNING: Läs varningsinstruktionerna nedan innan du använder produkten.

- Före användning av produkten måste du förstå skillnaden mellan skogsröjning, gräsröjning och grästrimning.
- Använd personlig skyddsutrustning, se *Personlig skyddsutrustning på sida 93*.
- Långvarig exponering för buller kan ge bestående hörselnedsättning. Använd därför alltid godkända hörselskydd.
- Lyssna efter varningssignaler och höga röster när du använder hörselskydd. Ta alltid av hörselskydden när motorn stängs av.
- Använd aldrig produkten om den har ändrats eller är defekt.
- Se till att tändhatten och tändkabeln är oskadade för att undvika risk för elektriska stötar.
- Titta runt i arbetsområdet för att se till att inga personer, djur eller föremål kan ha en negativ

inverkan på säkerheten vid användning av produkten.

- Titta runt i arbetsområdet för att kontrollera att inga människor eller djur vidrör skärutrustningen eller träffas av föremål som slungas ut från skärutrustningen.
- Undersök arbetsområdet. Avlägsna alla lösa föremål, så som stenar, krossat glas, spikar, ståltråd och snören som kan slungas iväg eller sno in sig i skärutrustningen.
- Använd inte produkten i en situation eller på en plats där du kan inte få hjälp om en olycka inträffar.
- Använd inte produkten utan ett godkänt skärutrustningsskydd.
- Se till att människor och djur håller ett avstånd på minst 15 m under arbetet. Titta alltid bakom dig innan du vänder dig om med produkten. Stoppa produkten omedelbart om personer eller djur kommer in i säkerhetszonen på 15 m. Om ni är flera som arbetar i samma område måste ni hålla ett säkerhetsavstånd på minst två gånger trädets höjd eller minst 15 m.
- Se till att du kan förflytta dig och stå säkert. Titta om det finns hinder i området runt omkring dig, t.ex. rötter, stenar, grenar och gropar. Var försiktig vid arbete i sluttingar.

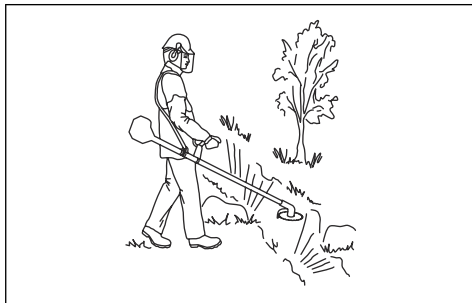

- Sträck dig inte för långt. Stå stabilt med fötterna och håll en god balans i alla lägen.
- Innan du startar produkten ska du lägga den på en plan yta, minst 3 m från bränslekällan och där du fyller på bränsle. Se till att inga föremål är nära eller vidrör skärutrustningen.
- Om skärutrustningen roterar vid tomgångsvarvtal ska du låta en serviceverkstad ställa in den. Använd inte produkten förrän den är inställd eller reparerad.
- Håll koll på utslungade föremål. Använd alltid godkända ögonskydd och håll dig borta från skärutrustningens skydd. Stenar och andra föremål kan slungas in i ögonen på dig och orsaka blindhet eller andra skador.
- Ställ inte ner produkten när motorn går utan att du har uppsikt över den.
- Ta inte bort klippt material, och låt inte andra personer ta bort klippt material, medan motorn är på eller skärutrustningen roterar eftersom detta kan orsaka allvarliga personskador.

- Stanna alltid motorn och se till att skärutrustningen inte roterar innan du tar bort material som virats runt klingaxeln eller som har fastnat mellan skärutrustningsskyddet och skärutrustningen.
- Var försiktig när du tar bort material från området runt skärutrustningen. Vinkelväxeln blir varm under användning och kan orsaka brännskador.
- Motoravgaserna är heta och kan medföra gnistor. Brandfara. Var försiktig runt torra och brännbara material.
- Använd aldrig produkten inomhus eller i utrymmen som saknar ventilation. Avgaserna innehåller kolmonoxid, en luktlös, giftig och livsfarlig gas.
- Stoppa motorn innan du flyttar till ett nytt arbetsområde. Anslut alltid transportskyddet innan du flyttar utrustningen.
- Överexponering av vibrationer kan leda till blodkärls- eller nervskador hos personer som har dålig blodcirkulation. Prata med läkare om du upplever kroppsliga symptom som kan relateras till överexponering av vibrationer. Exempel på sådana symptom är domningar, avsaknad av känsel, "kittlingar", "stickningar", smärta, avsaknad eller reducering av normal styrka, förändringar i hudens färg eller dess yta. Dessa symtom uppträder vanligtvis i fingrar, händer eller handleder. Riskerna kan öka vid låga temperaturer.

Personlig skyddsutrustning



VARNING: Läs varningsinstruktionerna nedan innan du använder produkten.

- Använd alltid godkänd personlig skyddsutrustning när du använder produkten. Personlig skyddsutrustning kan inte eliminera skaderisken helt, men den reducerar effekten av en skada vid ett eventuellt olyckstillbud. Be din återförsäljare om hjälp med att välja rätt utrustning.
- Använd hjälm om träden i arbetsområdet är högre än 2 m.

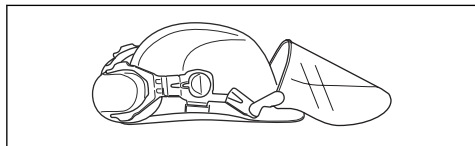

- Använd godkända hörselskydd.

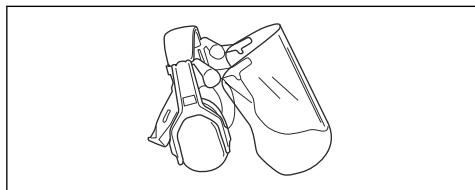

- Använd godkänt ögonskydd. Används visir måste även godkända skyddsglasögon användas.

Godkända skyddsglasögon måste uppfylla standarden ANSI Z87.1 i USA och SS-EN 166 i EU-länder.

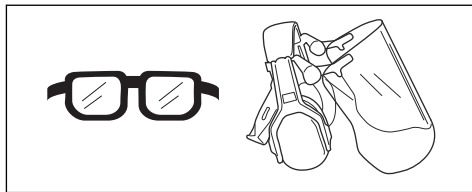

- Använd handskar vid behov, till exempel när du ansluter, undersöker eller rengör skärutrustningen.

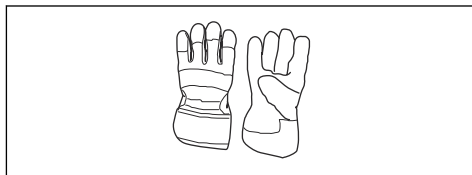

- Använd skyddskängor med stålhätta och halkfri sula.



- Ha på dig kläder i slitstarkt material. Bär alltid kraftiga långbyxor och överdel med långa ärmor. Använd inte löst sittande kläder som kan fastna i kvistar och grenar. Använd inte smycken, korta byxor eller sandaler. Gå inte barfota. Sätt upp håret ordentligt så att det inte hänger nedanför axlarna.
- Ha första förband nära till hands.

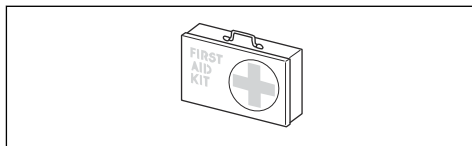

Säkerhetsanordningar på produkten

För information om var du kan hitta säkerhetsanordningar, se *Produktöversikt på sida 89*.



VARNING: Läs varningsinstruktionerna nedan innan du använder produkten.

- Använd inte en produkt med defekta säkerhetsanordningar. Kontrollera och underhåll säkerhetsanordningarna regelbundet. Om

säkerhetsanordningarna är defekta ska du prata med din Husqvarna serviceverkstad.

- Gör inga ändringar på säkerhetsanordningarna. Använd inte produkten om skyddshuvar, säkerhetsströmbrytare eller andra skyddsanordningar lossnat eller är defekta.
- För all service och reparation av produkten, särskilt av säkerhetsanordningarna, krävs särskild utbildning. Om säkerhetsanordningarna inte klarar de kontroller som beskrivs i den här bruksanvisningen måste du låta en serviceverkstad hjälpa dig. Vi garanterar att professionell service och reparation är tillgänglig. Om din återförsäljare inte är en serviceverkstad kan du tala med dem för information om närmaste serviceverkstad.
- Använd inte skärutrustningen utan ett godkänt skydd som monterats korrekt på skärutrustningen. Se *Montera skärutrustningen på sida 98*.

Kontrollera dödmansgreppet

Dödmansgreppet låser gasreglaget i tomgångsläge.

1. Tryck in gasreglaget (B) och se till att det är låst.

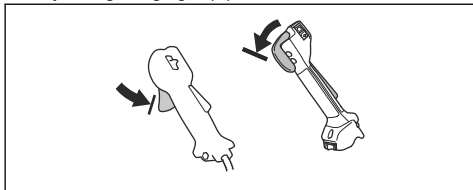

2. Tryck in dödmansgreppet (A). Se till att gasreglaget (B) släpps.

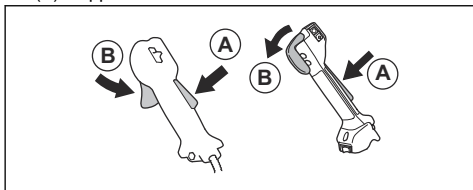

3. Släpp handtaget och se till att dödmansgreppet (A) och gasreglaget (B) går tillbaka till sina ursprungslägen.
4. Tryck på dödmansgreppet (A) och kontrollera att det går tillbaka till sitt ursprungliga läge när du släpper det.

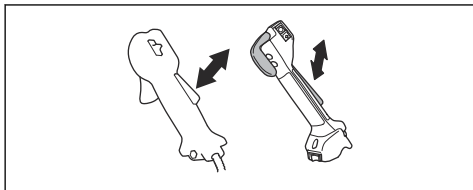

5. Tryck på gasreglaget (B) och kontrollera att det går tillbaka till sitt ursprungliga läge när du släpper det.

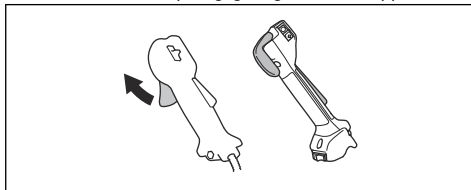

6. Starta motorn och ge full gas.
7. Släpp gasreglaget och se till att skärutrustningen stannar.

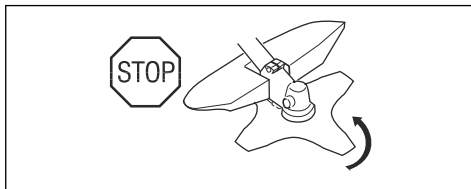

Kontrollera stoppkontakten

1. Starta motorn.
2. Flytta stoppkontakten till stoppläget och se till att motorn stannar.

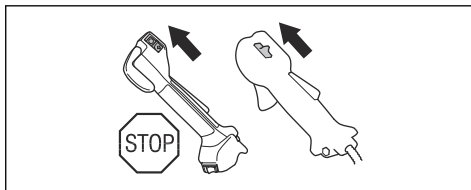

Kontrollera skärutrustningens skydd

Skärutrustningens skydd stoppar föremål som slungas ut mot användaren. Det förhindrar även skador som skulle inträffa om du vidrör skärutrustningen.

1. Stoppa motorn.
2. Kontrollera visuellt om det finns skador, till exempel sprickor.

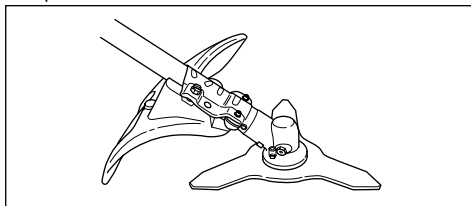

3. Byt ut skärutrustningen om den är skadad.

Kontrollera avvibreringssystemet

Avvibreringssystemet minskar vibrationerna i handtagen till ett minimum, vilket gör arbetet lättare.

1. Stoppa motorn.
2. Kontrollera visuellt om det finns deformationer och skador, till exempel sprickor.
3. Se till att sätta fast avvibreringssystemets delar på rätt sätt.

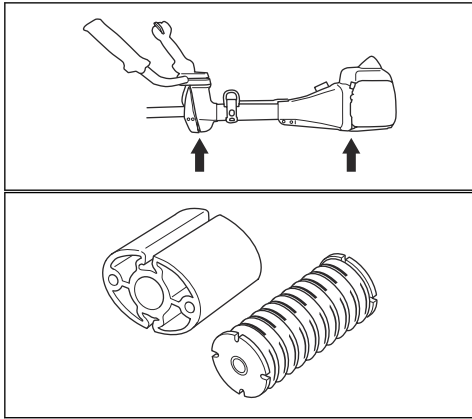

Kontrollera snabblösningssystemet



VARNING: Använd inte en sele med defekt snabblösningssystem.

Med snabblösningssystemet kan användaren snabbt ta bort produkten från selen vid en nödsituation.

1. Stoppa motorn.
2. Kontrollera visuellt om det finns skador, till exempel sprickor.
3. Lossa och koppla tillbaka snabblösningssystemet för att säkerställa att den fungerar korrekt.

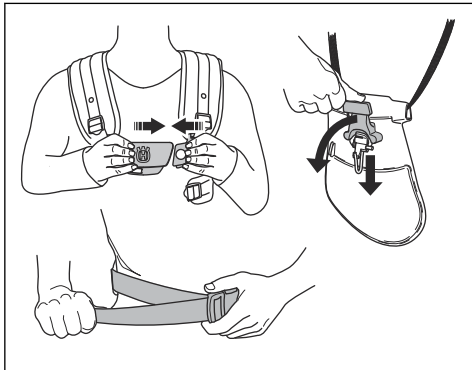

Kontrollera ljuddämparen



VARNING: Använd inte en produkt med defekt ljuddämpare.



VARNING: Ljuddämparna blir mycket heta under och efter drift, samt vid tomgångsvarvtal. Använd skyddshandskar för att förhindra brännskador.

Ljuddämparen håller ljudnivån till ett minimum och leder bort motorns avgaser från föraren.

1. Stoppa motorn.
2. Kontrollera visuellt om det finns skador eller någon deformation.



Notera: Ljuddämparens insida innehåller kemikalier som kan orsaka cancer. Var försiktig så att du inte vidrör dessa element om ljuddämparen är skadad.

3. Se till att ljuddämparen sitter fast ordentligt på produkten.

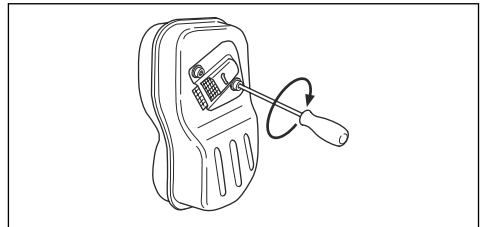

4. Om ljuddämparen på produkten har ett gnistskydd ska du kontrollera detta visuellt.

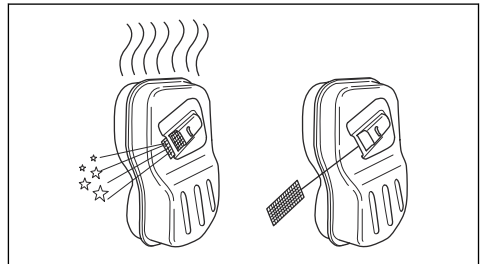

a) Byt ut gnistskyddet om det går sönder.

- b) Rengör gnistskyddet om det är blockerat. För mer information, se *Rengöra ljuddämparen på sida 109*.

Skärutrustning



VARNING: Läs varningsinstruktionerna nedan innan du använder produkten.

- Utför regelbundet underhåll. Låt ett godkänt servicecenter regelbundet undersöka skärutrustningen för att göra justeringar eller reparationer.
 - Skärutrustningens prestanda ökar.
 - Skärutrustningens livslängd ökar.
 - Risken för olyckor minskar.
- Använd endast ett godkänt skydd till skärutrustningen. Se *Tillbehör på sida 115*.
- Använd inte en skadad skärutrustning.

Grästrimmerhuvud

- Se till att du drar åt grästrimmerlinan hårt och jämnt runt trumman för att minska vibrationerna.
- Använd endast godkända grästrimmerhuvuden och grästrimmerlinor. Se *Tillbehör på sida 115*.
- Använd rätt längd på grästrimmerlinan. En lång grästrimmerlina förbrukar mer motoreffekt än en kort grästrimmerlina.
- Se till att kniven på skärutrustningens skydd inte är skadad.
- Blötlägg grästrimmerlinan i vatten i 2 dygn innan du sätter fast grästrimmerlinan på produkten. Detta ökar grästrimmerlinans livslängd.
- Se skärutrustningens anvisningar för korrekt laddning av lina och val av rätt lindiameter.

Sågklinga och gräsklinga

- Använd korrekt filade klingor. En felaktigt filad eller skadad klinga ökar risken för skador.
- Använd korrekt inställda klingor. Korrekt inställning av klinga är 1 mm. En felinställd klinga ökar risken för personskador och skador.
- För att fila och ställa in klingan ska du läsa anvisningarna som medföljer klingan.

Bränslesäkerhet



VARNING: Läs varningsinstruktionerna nedan innan du använder produkten.

- Blanda inte bränsle inomhus eller nära en värmekälla.
- Starta inte produkten om det finns bränsle eller motorolja på produkten. Ta bort det oönskade bränslet/oljan och låt produkten torka. Ta bort oönskat bränsle från produkten.

- Om du spillt bränsle på kläderna skall dessa bytas omedelbart.
- Se till att inte få bränsle på kroppen, det kan orsaka personskador. Om du får bränsle på kroppen använder du tvål och vatten för att ta bort bränslet.
- Starta inte motorn om du spiller olja eller bränsle på produkten eller på kroppen.
- Starta inte produkten om motorn har en läcka. Undersök regelbundet om motorn läcker.
- Var försiktig med bränsle. Bränsle är brandfarligt och ångorna är explosiva och kan orsaka skador eller dödsfall.
- Undvik att andas in bränsleångor då det kan orsaka personskador. Se till att det finns tillräckligt luftflöde.
- Rök inte i närheten av bränslet eller motorn.
- Placera inga varma föremål i närheten av bränslet eller motorn.
- Fyll inte på bränsle när motorn är på.
- Se till att motorn har svalnat innan du fyller på bränsle.
- Innan du fyller på bränsle bör du öppna bränsletanklocket långsamt och försiktigt släppa på trycket.
- Se till att det finns tillräckligt luftflöde vid tankning och blandning av bränsle (bensin och tvåtaktsolja) eller tömning av bränsletanken.
- Bränsle och bränsleångor är mycket brandfarliga och kan orsaka allvarliga skador vid inandning och hudexponering. Var därför försiktig vid hantering av bränsle och se till att det finns tillräckligt luftflöde vid bränslehantering.
- Dra åt tanklocket försiktigt, annars kan brand uppstå.
- Flytta produkten minst 3 m från den plats där du fyllde på tanken innan du startar den.
- Fyll inte på med för mycket bränsle i bränsletanken.
- Kontrollera att läckage inte kan uppstå när du flyttar produkten eller bränslebehållaren.
- Placera inte produkten eller bränslebehållaren där det finns öppen eld, gnistor eller tändlagor. Se till att det inte finns någon öppen eld i förvaringsutrymmet.
- Använd endast godkända behållare när du flyttar bränslet eller ställer undan bränslet för förvaring.
- Töm bränsletanken före långtidsförvaring. Följ lokala lagar om var du kan kasta bränsle.
- Rengör produkten före långtidsförvaring.
- Ta bort tändhatten innan du ställer undan produkten för förvaring så att motorn inte oavsiktligt startar.

Säkerhetsinstruktioner för underhåll



VARNING: Läs varningsinstruktionerna nedan innan du använder produkten.

- Stoppa motorn och se till att skärutrustningen stannar. Ta bort cylinderkåpan och koppla loss tändhatten innan du utför underhåll.

- Motors avgaser innehåller kolmonoxid, en luktlös, giftig och mycket farlig gas som kan orsaka dödsfall. Kör inte produkten inomhus eller i slutna utrymmen.
- Motoravgaserna är heta och kan medföra gnistor. Kör inte produkten inomhus eller nära brandfarligt material.
- Tillbehör och ändringar av produkten som inte godkänts av tillverkaren kan orsaka allvarliga skador eller dödsfall. Modifiera inte produkten. Använd alltid originaltillbehör.
- Om underhåll inte utförs korrekt och regelbundet ökar risken för personskador och skador på produkten.
- Utför endast det underhåll som anges i den här bruksanvisningen. Låt en godkänd Husqvarna-serviceverkstad utföra all annan service.
- Låt en godkänd Husqvarna-serviceverkstad utföra service på produkten regelbundet.
- Byt ut skadade, slitna och trasiga delar.

Montering

Introduktion



VARNING: Innan du monterar produkten måste du läsa igenom och förstå kapitlet om säkerhet.



VARNING: Avlägsna tändstiftskabeln från tändstiftet innan du monterar produkten.

Montera gashandtaget

Notera: På vissa modeller monteras gashandtaget på fabriken.

1. Ta bort muttern och skruven nedtill på gashandtaget.
2. Sätt på gashandtaget på styrets högra del.

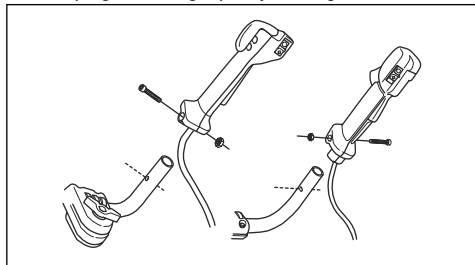

3. Passa in hålet för fästskruven i gashandtaget med hålet i styret.
4. Sätt skruven i hålet nedtill på gashandtaget, genom styret.
5. Sätt tillbaka och dra åt muttern.

Montera styret

1. Ta bort vredet och montera styret enligt bilden.

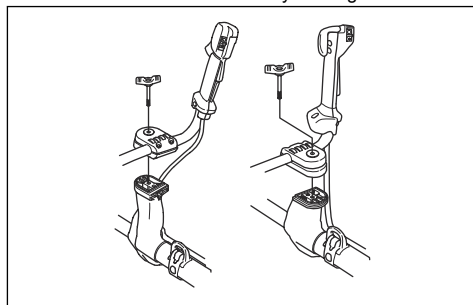

2. Dra åt vredet lätt.
3. Ta på dig selen och häng produkten i upphängningspunkten.
4. Justera handtaget för att få produkten i en bekväm arbetsställning.

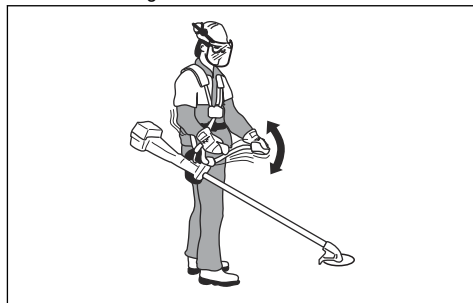

5. Dra åt vredet helt.

Placera styret i transportläge

1. Lossa vredet.
2. Vrid styret medurs tills gashandtaget vidrör batteriet.

3. Vrid handtaget runt riggröret.

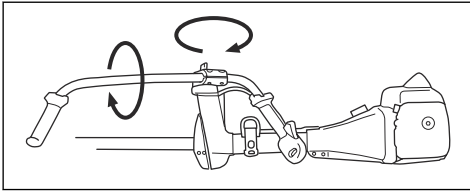

4. Dra åt vredet.

Montera skärutrustningen

Skärutrustningen inkluderar själva skärutrustningen och ett skydd till skärutrustningen.



WARNING: Använd skyddshandskar.



WARNING: Använd alltid ett rekommenderat skydd till skärutrustningen. Se *Tillbehör på sida 115*.



WARNING: En felaktigt ansluten skärutrustning kan resultera i personskada eller dödsfall.

Montera och ta bort skyddskappan

Skyddskappan används på kombiskyddet. Montera skyddskappan när du använder ett trimmerhuvud eller plastknivar. Ta bort skyddskappan när du använder en gräsklinga.

1. Placera skyddskappans spår i öppningen på kombiskyddet. Klicka de fyra låskrokarna på plats.

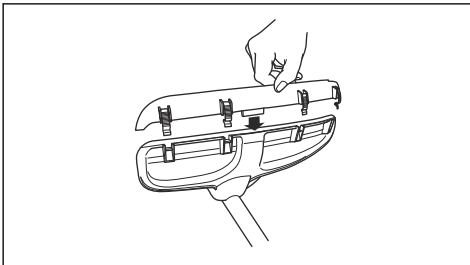

2. Lossa låskroarna med tändstiftshylsan för att ta bort skyddskappan.

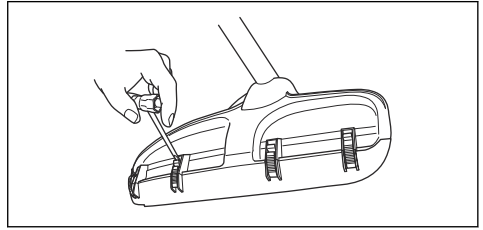

Montera gräsklingan och gräsklingskyddet/kombiskyddet

1. Placera klingaskyddet/kombiskyddet (A) på riggröret och dra åt bulten för att fästa det.

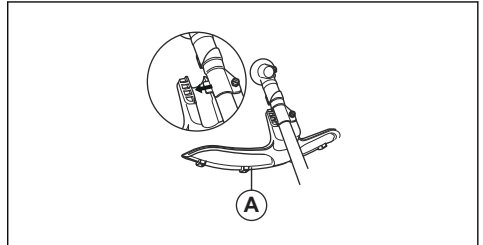

2. Se till att skyddskappan tas bort.
3. Vrid den utgående axeln tills ett av hålen i medbringarhjulet (B) är mitt för motsvarande hål i växelhuset.
4. För in låspinnen (C) i hålet så att riggröret låses.
5. Placera gräsklingan (D), stödkoppen (E) och stödflänsen (F) på den utgående axeln.

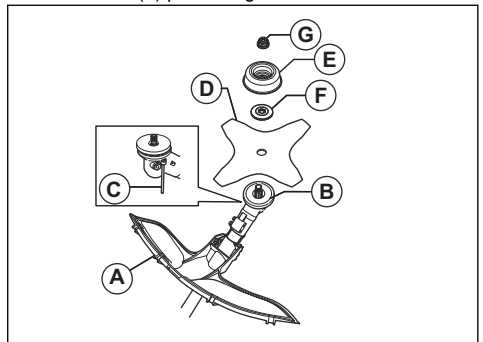

6. Kontrollera att medbringarhjulet och stödflänsen hamnar rätt i gräsklingans centrumhål.

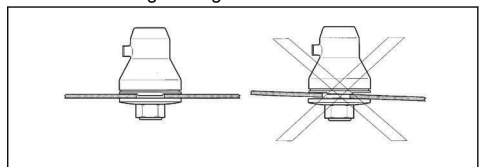

- Sätt dit muttern (G).
- Dra åt muttern med tändstiftshylsan. Håll tändstiftshylsans skaft nära klingskyddet. Dra åt i motsatt riktning mot hur skärutrustningen roterar. Dra åt till ett moment på 35–50 Nm.

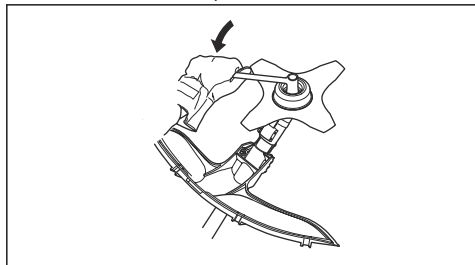

Montera sågklingskyddet på 545FX AT och 545FXT AT

- Montera sågklingskyddet (A) med de fyra skruvarna (L).

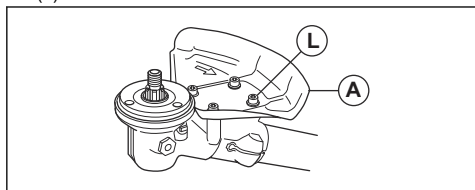

Montera sågklingskyddet

- Montera fästet (A) och hållaren (B) med de två bultarna (C) på växelhuset (D).
- Montera sågklingskyddet (E) med de fyra bultarna (F) i fästet (A).

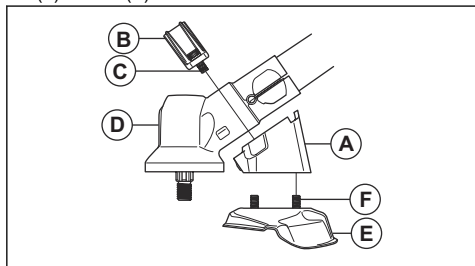

Montera sågklingan

- Montera medbringarhjulet (A) på den utgående axeln.
- Vrid den utgående axeln tills ett av hålen i medbringarhjulet är mitt för motsvarande hål i växelhuset.
- För in låspinnen (b) i hålet så att riggröret låses.

- Placera sågklingan (C) och stödflynsen (D) på den utgående axeln.

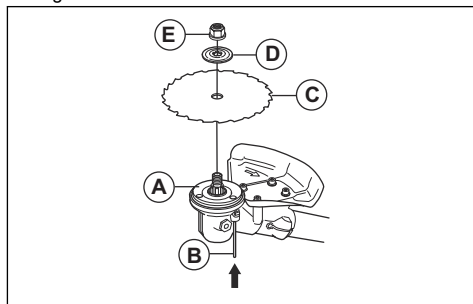

- Kontrollera att medbringarhjulet och stödflynsen hamnar rätt i gräsklingans centrumhål.

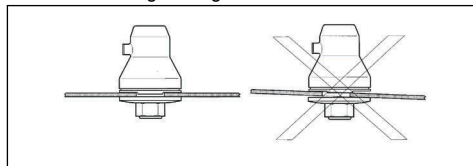

- Montera låsmuttern (E).
- Dra åt låsmuttern med hylsnyckeln. Håll tändstiftshylsans skaft nära klingskyddet. Dra åt i motsatt riktning mot hur skärutrustningen roterar. Dra åt till ett moment på 35–50 Nm.

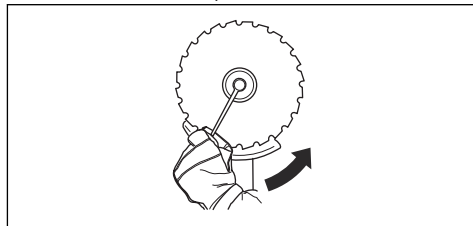

Montera trimmerskyddet eller kombiskyddet för trimmerhuvud och plastknivar

- Haka på trimmerskyddet/kombiskyddet (A) på plåthållarens (M) båda krokar.
- Vik skyddet runt riggröret och sätt fast det med en bult (L) på motsatt sida av riggröret.
- Sätt låspinnen (C) i spåret på skruvhuvudet och dra åt helt.

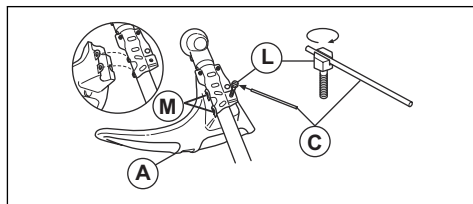

Montera ett trimmerhuvud eller plastblad

1. Placera medbringarhjulet (B) på den utgående axeln.
2. Rikta in metallkoppen (P) med mitten av klingspåret på medbringarhjulet.
3. Vrid den utgående axeln tills ett av hålen i medbringarhjulet är mitt för motsvarande hål i växelhuset.
4. För in låspinnen (C) i hålet så att riggröret låses.
5. Vrid trimmerhuvudet/plastknivarna (H) motsols för att fästa.

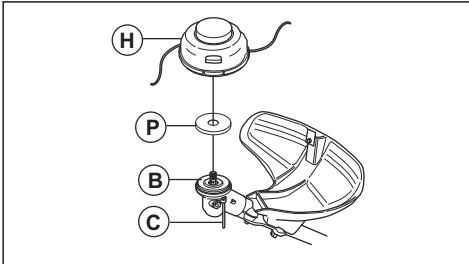

5. Spänn åt höftbandet tätt. Se till att höftbandet är i linje med höftbenet.

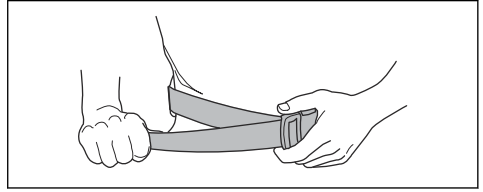

6. Tryck ihop de två delarna av bröstplattan enligt bilden.

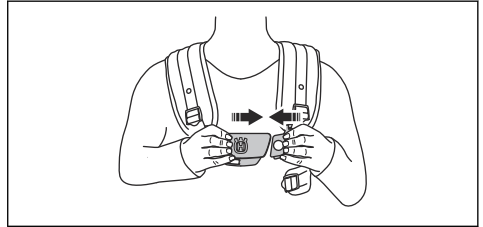

7. Fäst sidbandet i bröstplattan.
8. För att minska trycket mot bröstkorgen och axlarna ska du fästa sidbandet i bandet till höftkudden. Rekommenderas för kvinnor.

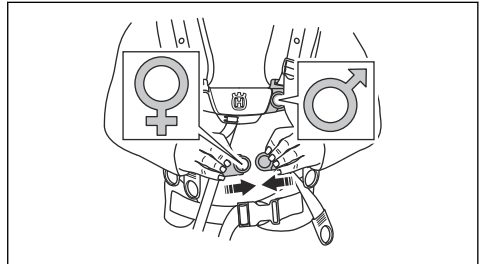

9. För att överföra mer belastning från axelbanden till höftbandet ska du spänna det elastiska bandet (B).

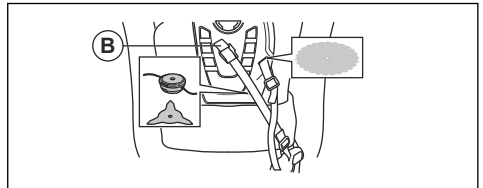

Justera Balance XT-selen

Se *Produktöversikt på sida 89* för en översikt över selen.

1. Stoppa motorn.
2. Tryck ner snabbutlösningsmekanismen för att lossa produkten från selen.
3. För att justera selen till användarens längd:
 - a) Tryck på den fjäderbelastade spärren.
 - b) Vrid axelbandsinfästningen.
 - c) Flytta axelbandsinfästningen till ett lämpligt hål på ryggsplattan.

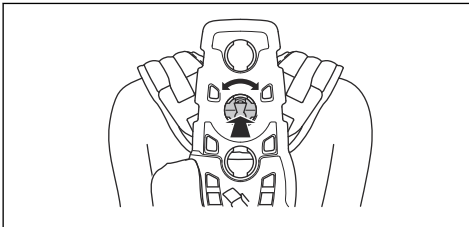

4. Fäst bandet (A) i rätt läge för gräsrojning eller skogsrojning.

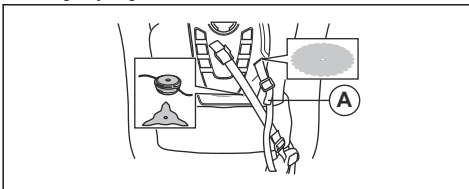

10. Justera axelbanden så att produktens vikt är jämnt fördelad på axlarna.

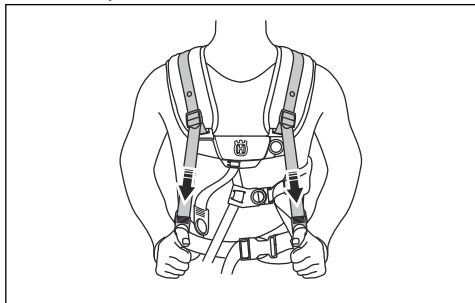

11. Justera sidobandet runt bröstkorgen tills bröstplattan är i linje med mitten av bröstet.

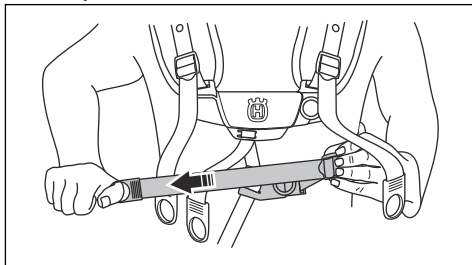

12. Justera upphängningspunktens höjd, se *Produktöversikt på sida 89*. För skogsröjning är rätt höjd för upphängningspunkten ungefär 10 cm under höftbenet.

Drift

Introduktion



VARNING: Innan du använder produkten måste du läsa igenom och förstå kapitlet om säkerhet.

Husqvarna Connect

Husqvarna Connect är en kostnadsfri app för mobila enheter. Husqvarna Connect-appen utökar funktionerna för Husqvarna-produkten

- Mer produktinformation.
- Information om, och hjälp med, produktdelar och service.

Börja använda Husqvarna Connect

1. Hämta Husqvarna Connect-appen på din mobila enhet.
2. Utför registreringen i Husqvarna Connect-appen.
3. Följ instruktionerna i Husqvarna Connect-appen för att ansluta och registrera produkten.

Notera: Husqvarna Connect-appen är inte tillgänglig för hämtning på alla marknader.

Innan du använder produkten

- Undersök arbetsområdet för att se till att du känner till terrängtypen, markens lutning och om det finns hinder som stenar, grenar och gropar.
- Gör en övergripande kontroll av produkten.
- Utför säkerhetsinspektioner, underhåll och service enligt den här bruksanvisningen.
- Se till att alla kåpor, skydd, handtag och skärutrustning är korrekt anslutna och inte skadade.

- Kontrollera att det inte finns sprickor i botten av sägklingans eller gräsklingas tänder eller vid centrumhålet. Byt ut klingan om den är skadad.

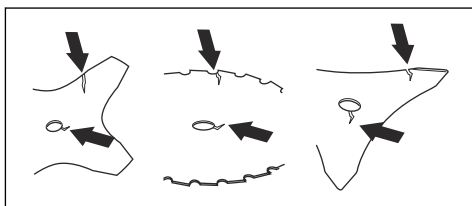

- Kontrollera om stödflänsen har sprickor. Byt ut stödflänsen om den är skadad.

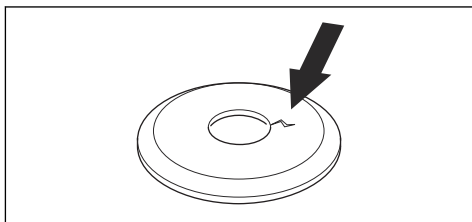

- Se till att låsmuttern inte kan tas bort för hand. Om du kan ta bort den med handen låser den inte skärutrustningen tillräckligt väl och måste ersättas.

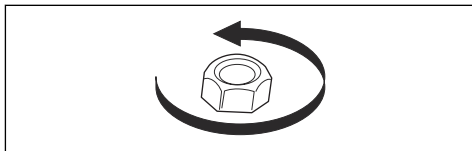

- Kontrollera om klingskyddet är skadat eller har sprickor. Byt ut klingskyddet om det har träffats av något eller om det har sprickor.

- Undersök om trimmerhuvudet och skärutrustningens skydd har skador eller sprickor. Byt ut trimmerhuvudet och skärutrustningens skydd om de har träffats av något eller om de har sprickor.

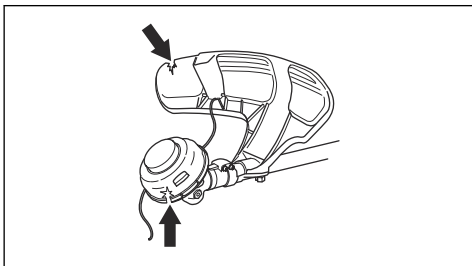

Bränsle

Så använder du bränsle



OBSERVERA: Denna produkt har en tvåtaktsmotor. Använd en blandning av bensen och tvåtaktsmotorolja. Se till att använda rätt mängd olja i blandningen. Ett felaktigt blandningsförhållande av bensen och olja kan skada motorn.

Alkylatbränsle från Husqvarna



OBSERVERA: Använd inte bensen med ett oktantal lägre än 90 RON (87 AKI). Det kan orsaka skador på produkten.



OBSERVERA: Använd inte bensen med mer än 10 % etanol (E10). Det kan orsaka skador på produkten.



OBSERVERA: Använd inte blyad bensen. Det kan orsaka skador på produkten.

Vi rekommenderar alkylatbränsle från Husqvarna för bästa prestanda. Detta bränsle avger mindre farliga avgaser jämfört med vanligt bränsle. Det håller motorn ren och ökar motorns livslängd. Alkylatbränsle från Husqvarna är inte tillgängligt på alla kommersiella marknader.

- Använd alltid ny blyfri bensen med ett oktantal på minst 90 RON (87 AKI) och med mindre än 10 % etanol (E10).
- Använd bensen med ett högre oktantal om du ofta använder produkten vid kontinuerligt högt motorvarvtal.
- Använd alltid en blandning av blyfri bensen/olja av god kvalitet.

Tvåtaktsmotorolja

- Använd tvåtaktsmotorolja från Husqvarna, som är speciellt tillverkad för våra tvåtaktsmotorer. Blandningsförhållande 1:50 (2%).
- Om tvåtaktsmotorolja från Husqvarna inte finns tillgänglig ska du använda en annan tvåtaktsmotorolja av hög kvalitet. Använd endast luftkyld motorolja.
- Använd inte tvåtaktsmotorolja som är tillverkad för vattenkylda utombordsmotorer.
- Använd inte olja som är tillverkad för fyrtaktsmotorer.

Bensen, l	Tvåtaktsmotorolja, l
	2 % (1:50)
5	0,10
10	0,20
15	0,30
20	0,40

Så gör du bränsleblandningen

Notera: Använd alltid en ren bränslebehållare när du blandar bränslet.

Notera: Blanda inte mer bränsleblandning än för 30 dagar.

- Tillsätt hälften av bensen.
- Tillsätt all olja.
- Skaka bränsleblandningen så att innehållet blandas.
- Tillsätt resten av bensen.
- Skaka bränsleblandningen så att innehållet blandas.
- Fyll bränsletanken.

Så tillsätter du bränsle

- Använd alltid en bränslebehållare med spillskydd.
- Om det kommer bränsle på behållaren tar du bort det oönskade bränslet och låter behållaren torka.
- Se till att området i närheten av bränsletanklocket är rent.
- Skaka bränslebehållaren innan du tillsätter bränsleblandningen i bränsletanken.

Arbetsläge

- Håll produkten med båda händerna.
- Håll produkten på höger sida av kroppen.
- Håll skärutrustningen under midjenivå.
- Ha alltid produkten fäst vid selen.
- Håll alla kroppsdelar borta från varma ytor.
- Håll alla kroppsdelar borta från skärutrustningen.

Rätt balans för produkten

Vid skogsröjning har produkten rätt balans när den fritt hänger vågrätt från upphängningspunkten. Med rätt balans minskar risken för stensågning när du släpper styret.

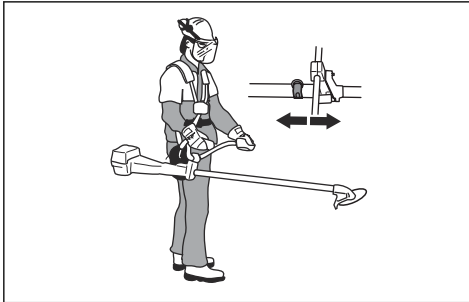

Vid gräsröjning har produkten rätt balans när klingan är vid klipphöjd nära marken.

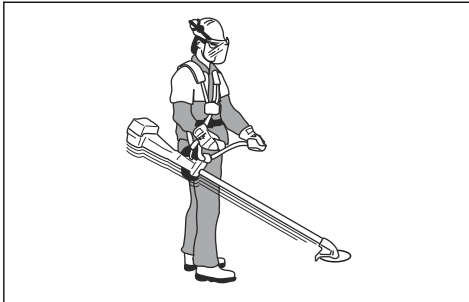

Starta motorn



VARNING: Håll säkerhetsavståndet på 15 m när motorn startar. Det finns risk för att skärutrustningen börjar rotera.

1. Tryck på bränslepumpblåsan tills blåsan börjar fyllas med bränsle.

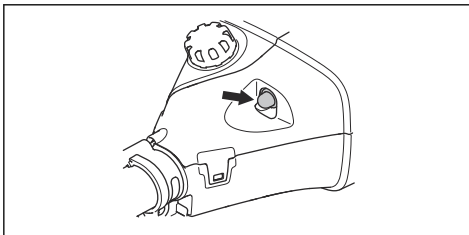

2. Tryck på startknappen.

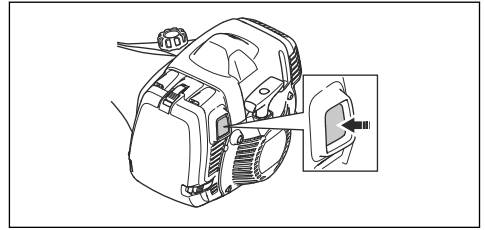

3. Håll motorkroppen på marken med vänster hand. Kliv inte på produkten.

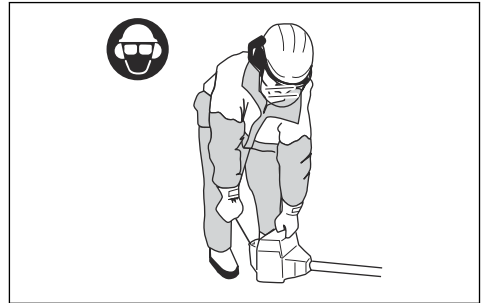

4. Dra långsamt i startsnörets handtag tills du känner motstånd, och dra sedan kraftigt i startsnöret.



VARNING: Vira inte startsnöret runt handen.

5. Fortsätt att dra i startsnörets handtag tills motorn startar.



OBSERVERA: Dra inte i startsnöret förrän det tar stopp. Släpp inte startsnöret när det är fullt utdraget. Släpp långsamt startsnöret. Underlåtenhet att följa dessa instruktioner kan orsaka skada på motorn.

6. När motorn startar ska du trycka in gasreglaget gradvis för att öka motorns varvtal.
7. Kontrollera att motorn går jämnt.



VARNING: Håll alla kroppsdelar borta från ljuddämparen. Risk för brännskador.

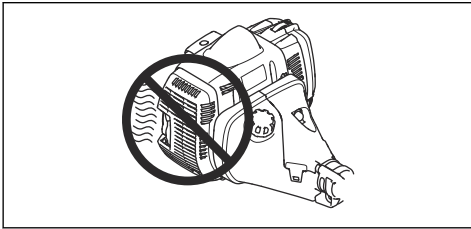

riktningar. Det finns risk för skador på användaren och människor runt omkring.

Risken ökar i områden där det är svårt att se det material som kapas.

Skär inte med det område på klingan som visas i svart. Klingans hastighet och rörelse kan orsaka kast. Risken ökar med tjockleken på den gren som kapas.

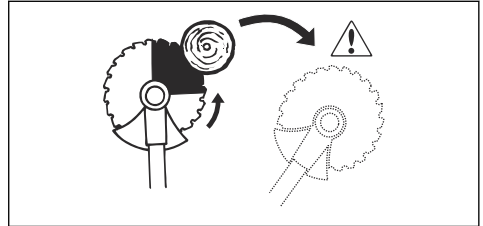

Allmänna arbetsinstruktioner



VARNING: Var försiktig när du kapas ett träd som är i spänning. Det kan fjädra tillbaka till sitt normala läge före eller efter snittet och träffa dig eller produkten och orsaka skador.

- Rensa ett öppet utrymme i ena änden av arbetsområdet, och börja arbeta därifrån.
- Rör dig i ett regelbundet mönster över arbetsområdet.

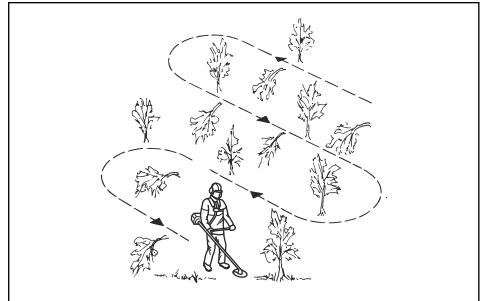

- För produkten helt till vänster och höger, för att rensa en bredd på 4–5 m under varje varv.
- Rensa en längd på 75 m innan du vänder och går tillbaka. Flytta med dig bränsledunken när du går vidare.
- Rör dig i den riktning där du inte behöver gå över diken och hinder mer än nödvändigt.

Stänga av motorn

- Flytta stoppkontakten till stoppläget.

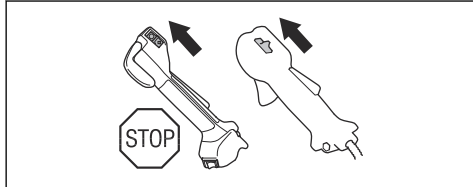

Uppvärmda handtag

545FXT AT har värmeelement i handtagen. Det finns en till- och frånslagning på gashandtaget. Värmeelementen håller automatiskt en temperatur på 70° när värmen är på.

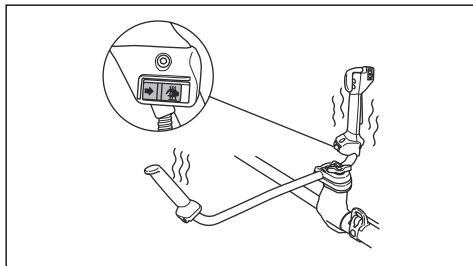

Kast

Ett kast är när produkten rör sig snabbt och kraftfullt åt sidan. Ett kast inträffar när gräsklingan eller sågklingan träffar eller fastnar i ett föremål som inte kan klippas. Ett kast kan slunga ut produkten eller användaren i alla

- Rör dig i den riktning där vinden gör att den klippta vegetationen faller i det rensade området.

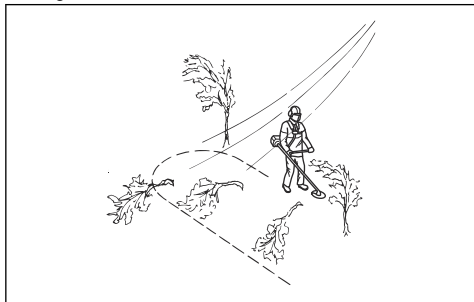

- Rör dig långs med sluttningar, inte upp och ner.

Skogsröjning med sågklinga

Fälla ett träd till vänster

För att fälla åt vänster ska trädets nederdel tryckas åt höger.

1. Ge fullgas.
2. Placera sågklingan mot trädet enligt bilden.
3. Luta sågklingan och tryck den kraftfullt snett nedåt och åt höger. Tryck samtidigt på trädet med klingskyddet.

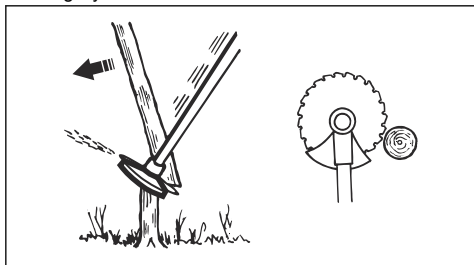

Fälla ett träd till höger

För att fälla åt höger ska trädets nederdel tryckas åt vänster.

1. Ge fullgas.
2. Placera sågklingan mot trädet enligt bilden.

3. Luta sågklingan och tryck den kraftfullt snett uppåt och åt höger. Tryck samtidigt på trädet med klingskyddet.

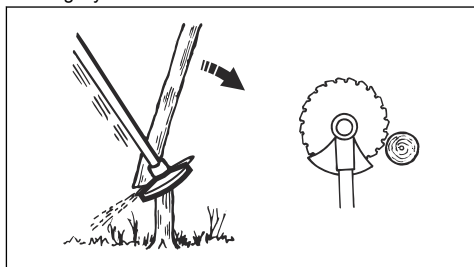

Fälla ett träd framåt

För att fälla framåt ska trädets nederdel tryckas bakåt.

1. Ge fullgas.
2. Placera sågklingan mot trädet enligt bilden.
3. Dra sågklingan bakåt med en snabb rörelse.

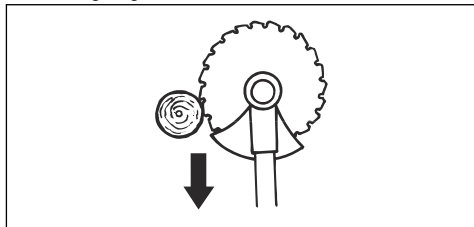

Fälla stora träd

Stora träd måste kapas från två håll.

1. Undersök i vilken riktning trädet kommer att falla.
2. Ge fullgas.
3. Gör det första skäret på den sida av trädet som det kommer att falla åt.

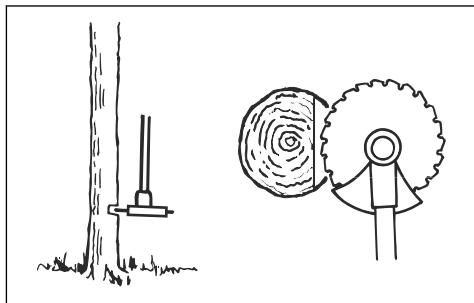

4. Skär igenom trädet från andra sidan.

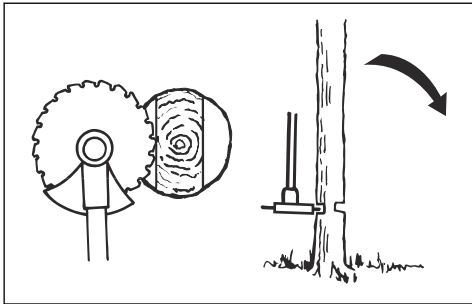

OBSERVERA: Om sågklingan blir blockerad ska du inte dra i produkten med en plötslig rörelse. Det kan orsaka skador på sågklingan, vinkelväxeln, riggröret eller styret. Släpp handtagen, håll fast riggröret med båda händerna och dra försiktigt i produkten.

Notera: Använd mer kaptryck för att fälla små träd. Använd mindre kaptryck för att fälla stora träd.

Buskröjning med sågklinga

För att fälla åt vänster ska trädets nederdel tryckas åt höger.

- Skär ner tunna träd och buskar.
- För produkten från sida till sida.
- Kapa många träd i en rörelse.
- För grupper av tunna träd:

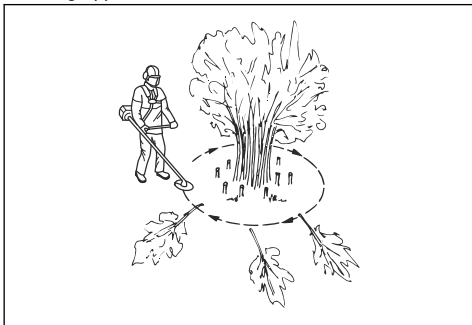

- a) Kapa de yttre träden högt upp.
- b) Kapa de yttre träden till rätt höjd.
- c) Kapa från mitten. Om du inte kan nå mitten ska du kapa de yttre träden högt upp och låta dem falla. Detta minskar risken för att sågklingan blir blockerad.

Gräsrojning med gräsklinga



OBSERVERA: Använd inte gräsklingor och gräsknivar på trä. Använd enbart gräsklingor och gräsknivar för långt eller kraftigt gräs.

- För produkten från sida till sida.
- Starta rörelsen från höger till vänster när du klipper. För produkten till höger innan du skär igen.
- Skär med vänster sida av gräsklingan.

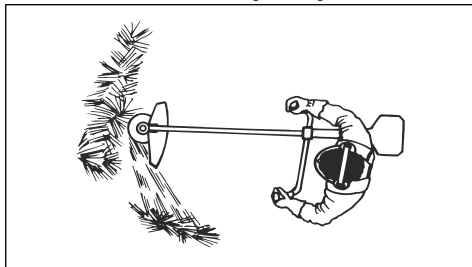

- Vinkla gräsklingan till vänster för att få gräset att falla i en rad. Det gör det lättare att samla ihop gräset.
- Stå stadigt med fötterna isär.
- Flytta dig framåt efter varje rörelse åt höger och se till att du står stadigt innan du skär igen.
- Håll stödkoppen med ett lätt tryck mot marken för att se till att gräsklingan inte slår i marken.
- Följ dessa anvisningar för att minska risken för att klippt materialet lindas runt gräsklingan:
 - a) Ge fullgas.
 - b) Flytta inte gräsklingan genom klippt material när du för produkten från vänster till höger.
- Innan du samlar in klippt material ska du stanna motorn och ta bort produkten från selen. Ställ produkten på marken.

Grässtrimming med trimmerhuvud

Klippa gräset

1. Håll trimmerhuvudet strax ovanför marken och luta det. Tryck inte ned trimmerlinan i gräset.

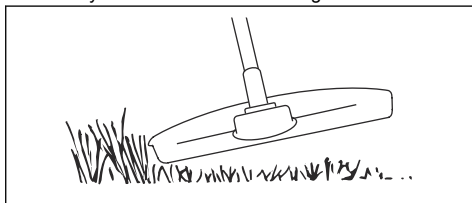

2. Minska längden på trimmerlinan med 10–12 cm.
3. Minska motorns varvtal för att minska risken för skador på växter.

4. Använd 80 % gas när du klipper gräset nära föremål.

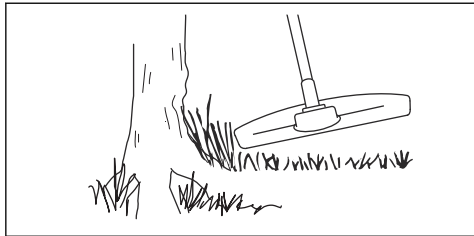

Avlägsna gräs med en gräsklinga

1. Gräsklingor och gräsknivar får ej användas till vedartade stammar.
2. För alla typer av högt eller kraftigt gräs används gräsklinga.
3. Gräs mejas ned med pendlande rörelse i sidled, där rörelse från höger till vänster är röjningsmomentet och rörelse från vänster till höger är returrörelse. Låt klingan arbeta med vänstra sidan (mellan klockan 8 och 12).
4. Om klingan lutats något åt vänster vid gräsröjning samlas gräset i en sträng som underlättar uppsamling vid t ex krattning.
5. Sträva efter att arbeta rytmiskt. Stå stadigt med fötterna isär. Flytta framåt efter returrörelsen och ställ dig stadigt igen.
6. Låt stödkoppen ligga an lätt mot marken. Den är till för att skydda klingan från markansättning.
7. Minska risken för att materialet ska lindas runt klingan genom att alltid arbeta med fullgas och undvika det redan skurna materialet under returrörelsen.
8. Stanna motorn, lossa selen och placera maskinen på marken innan du samlar ihop det skurna materialet.

Klippa gräset

1. Se till att trimmerlinan är parallell med marken när du klipper gräset.

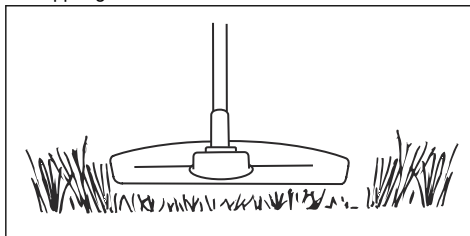

2. Tryck inte ned trimmerhuvudet mot marken. Det kan orsaka skador på produkten.
3. För produkten från sida till sida när du klipper gräset. Använd fullt varvtal.

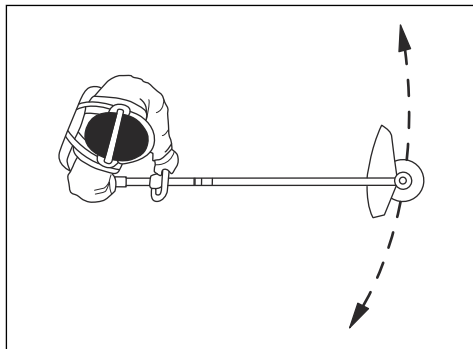

Sopa gräset

Luffflödet från den roterande trimmerlinan kan användas för att ta bort klippt gräs från ett område.

1. Håll trimmerhuvudet och trimmerlinan parallellt mot och ovanför marken.
2. Ge fullgas.
3. För trimmerhuvudet från sida till sida och sopa bort gräset.



WARNING: Rengör trimmerhuvudets kåpa varje gång du monterar ny trimmerlina för att förhindra obalans och vibrationer i handtagen. Gör även en kontroll av andra delar av trimmerhuvudet och rengör det vid behov.

Underhåll

Introduktion



WARNING: Innan du utför underhåll måste du läsa och förstå kapitlet om säkerhet.

För allt service- och reparationsarbete på produkten krävs särskild utbildning. Vi garanterar att du kan få en fackmannamässig reparation och service utförd. Om din återförsäljare inte är en serviceverkstad kan du tala med dem för information om närmaste serviceverkstad.

Underhållsschema

Underhåll	Dagligen	Varje vecka	Varje månad
Rengör utsidan.	X		
Undersök om det finns några skador på selen.	X		
Undersök om snabbtölningsmekanismen på selen är skadad, och se till att den fungerar korrekt.	X		
Kontrollera dödmansgreppet och gasreglaget, se <i>Kontrollera dödmansgreppet på sida 94.</i>	X		
Se till att skärutrustningen inte roterar vid tomgångsvarvtal.	X		
Kontrollera stoppkontakten, se <i>Kontrollera stoppkontakten på sida 94.</i>	X		
Undersök om skärutrustningens skydd är skadat eller har sprickor.	X		
Se till att sågklinga eller gräsklinga är i linje med mitten, att den är vass och inte har skador vid tänderna eller centrumhålet.	X		
Undersök om stödfälansen har skador eller sprickor. Byt ut om de är skadade.	X		
Undersök om trimmerhuvudet har skador eller sprickor. Byt ut om de är skadade.	X		
Undersök om handtaget och styret har skador och se till att de är rätt monterade.	X		
För skärutrustning med stödkopp: Dra åt låsskruven helt.	X		
För skärutrustning med låsmutter: Dra åt låsmuttern helt.	X		
Undersök om transportskyddet har skador och se till att det kan sättas fast ordentligt.	X		
Undersök om motorn, bränsletanken och bränsleledningarna läcker.	X		
Rengör luftfiltret. Byt ut filtret vid behov.	X		
Dra åt muttrar och skruvar	X		
Undersök om bränslefiltret är förorenat och om bränsleslangen har sprickor eller andra defekter. Byt ut filtret vid behov.	X		
Undersök alla kablar och anslutningar.	X		
Undersök om startmotorn och startsnöret är skadade.		X	
Undersök om avvibreringselementet har skador eller sprickor. ¹⁶		X	
Undersök tändstiftet, se <i>Så undersöker du tändstiftet på sida 111.</i>		X	

¹⁶ Byt avvibreringselement efter varje säsong, eller minst en gång per år.

Underhåll	Dagligen	Varje vecka	Varje månad
Rengör kylsystemet.		X	
Rengör eller byt ut gnistskyddet.		X	
Rengör förgasarens utsida och området runt denna.		X	
Se till att vinkelväxeln är fylld till tre fjärdedelar med fett.		X	
Smörj tråden			X
Byt ut tändstiftet.			X
Smörj drivaxeln. ¹⁷			X

Rengöra ljuddämparen



VARNING: Ljuddämparen blir mycket het under och efter drift, samt vid tomgångsvarvtal. Risk för brand och brännskador.

- Om ljuddämparen på produkten har ett gnistskydd ska du rengöra detta med en stålborste. Byt ut gnistskyddet om det går sönder.

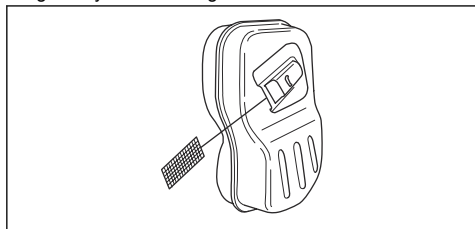

OBSERVERA: Ett blockerat gnistskydd gör att motorn blir för varm och leder till skador på kolv och cylinder.



OBSERVERA: Om gnistskyddet ofta är blockerat ska du låta din serviceverkstad undersöka ljuddämparen.

Rengöra kylsystemet och starthakarna

Kylsystemet innehåller:

- Luftintag på startmotor (A)
- Flänsar på svänghjulet (B)
- Kylflänsar på cylindern (C)
- Cylinderkåpan (D)
- Starthakarna (E) finns på svänghjulen

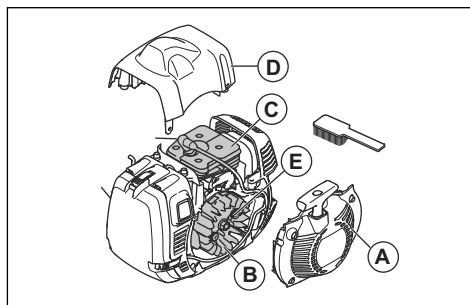

Rengör kylsystemet varje vecka eller oftare om det behövs.

- Ta bort startmotorkåpan och cylinderkåpan.
- Rengör kylsystemet med en borste.
- Undersök om starthakarna och området runt dem är smutsiga.
- Rengör runt starthakarna med en borste för att se till att de kan röra sig fritt.

Lufffilter

Ett smutsigt lufffilter kan orsaka förgasarfel, startproblem, sämre effekt och slitage på motorns delar. Det gör också att motorn förbrukar mer bränsle än nödvändigt. Rengör filtret med ett intervall på åtta timmar, eller oftare om produkten används i en dammig miljö.

Notera: En justering av motorn kan behövas om lufffiltret har rengjorts eller bytts ut. Se *Justera motorn på sida 111*.

Kontrollera ett papperslufffilter

- Tag bort lufffilterkåpan.
- Öppna de två hakarna som håller filterramen.

¹⁷ Med ett intervall på tre månader.

3. Ta bort filterramen och luftfiltret.

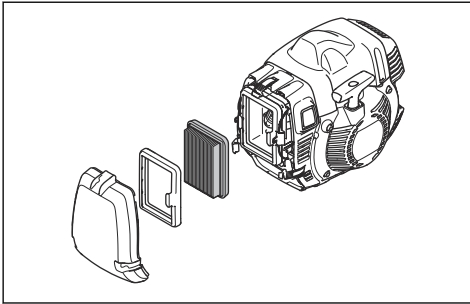

4. Undersök och rengör filterhuset med en borste.
5. Undersök filtret. Byt ut filtret om det är smutsigt eller skadat.



OBSERVERA: Böj inte och vik inte filtret eftersom detta kan orsaka skador på filtret. Ett skadat filter måste alltid bytas ut.

Rengöra ett nylonluftfilter

1. Ta bort luftfilterkåpan.

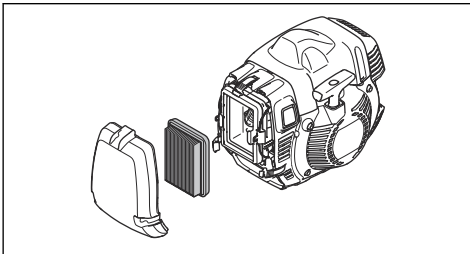

2. Lossa hakarna som håller fast luftfiltret.
3. Lyft bort luftfiltret.
4. Undersök och rengör filterhuset med en borste.
5. Undersök filtret. Rengör filtret med varmt tvålsvatten. Byt filter om det är skadat.



OBSERVERA: Ett skadat filter måste alltid bytas ut.

Vinkelväxel

Växeln fylls till tre fjärdedelar med fett på fabriken. Före användning ska du se till att fettnivån inte har ändrats. Använd specialfett från Husqvarna om du behöver fylla

på. Byt inte fett i vinkelväxeln. Låt servicepersonal utföra reparationen av vinkelväxeln.

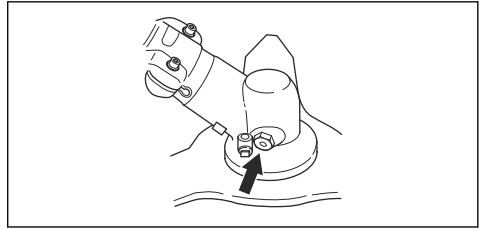

Drivaxel

Smörj drivaxeln med ett intervall på tre månader. Låt en serviceverkstad hjälpa dig om du inte är säker på förfarandet.

Fästa och ta bort låsmuttern



WARNING: Stäng av motorn, använd skyddshandskar och var försiktig runt de vassa kanterna på skärutrustningen.

Använd låsmuttern för att fästa vissa typer av skärutrustning. Låsmuttern är vänstergängad.

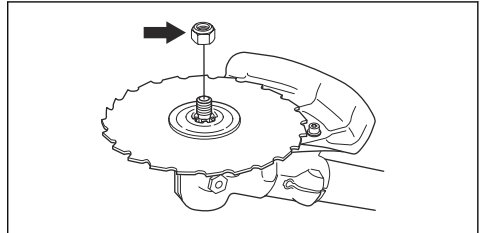

- Använd en tändstiftshylsa med ett tillräckligt långt skaft för att du ska kunna hålla din hand bakom skärutrustningens skydd. Pilen på bilden visar det område där du tryggt kan använda tändstiftshylsan.

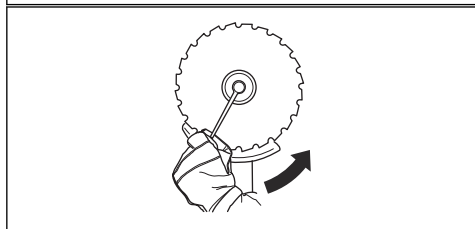
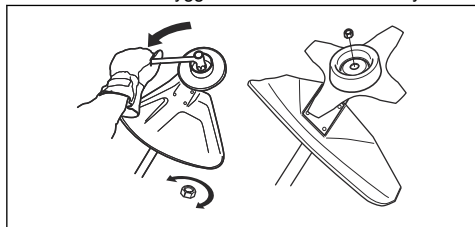

- För att fästa ska du dra åt låsmuttern i motsatt riktning mot hur skärutrustningen roterar.
- För att ta bort låsmuttern ska du vrida den i samma riktning som skärutrustningen roterar.
- Håll koll på hur många gånger du tar bort och monterar låsmuttern. Byt ut låsmuttern efter ca tio gånger.

Notera: Se till att du kan inte vrida låsmuttern för hand. Byt låsmutter om nylonlåsningen inte har ett motstånd på minst 1,5 Nm.

Så undersöker du tändstiftet



OBSERVERA: Använd alltid rekommenderad tändstiftstyp. Fel typ av tändstift kan orsaka skador på produkten.

- Undersök tändstiftet om motorn har låg effekt, är svår att starta eller inte fungerar korrekt vid tomgångsvarvtal.
- Följ dessa instruktioner om du vill minska risken för oönskat material på tändstiftets elektroder:
 - a) Se till att tomgångsvarvtalet är korrekt justerat.
 - b) Se till att bränsleblandningen är korrekt.
 - c) Se till att luftfiltret är rent.

- Om tändstiftet är smutsigt rengör du det och ser till att elektrodavståndet är korrekt, se *Tekniska data på sida 114*.

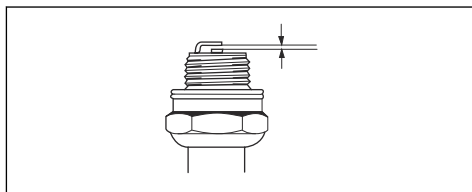

- Byt ut tändstiftet vid behov.

Justera motorn

Följ dessa anvisningar om motorn inte fungerar korrekt.

1. Anslut godkänd skärutrustning, se *Tillbehör på sida 115*.
2. Starta motorn.
3. Använd produkten under vanliga förhållanden i tre minuter.
4. Lyft upp skärutrustningen i luften och ge fullgas i 30 sekunder. Om ett trimmerhuvud används ska du se till att trimmerlinan kapas till rätt längd av skyddskniven.

Notera: Klipp inte gräs eller grenar under det här steget.

5. Använd produkten under vanliga förhållanden för att se till att motorn fungerar korrekt.
6. Om motorn inte fungerar korrekt ska du utföra steg 4 och 5 tre gånger till.
7. Låt din Husqvarna-återförsäljare justera/reparera produkten om motorn inte fungerar korrekt när du har utfört alla dessa steg.

Fila gräskniven och gräsklingan



VARNING: Stoppa motorn. Använd skyddshandskar.

- För att fila gräskniven eller gräsklingan på rätt sätt ska du läsa anvisningarna som medföljer skärutrustningen.
- Fila alla eggar lika mycket för att behålla balansen.
- Använd en enkelgradig flatfil.

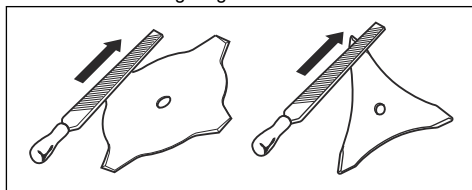



VARNING: Kassera alltid en klinga som är skadad. Försök inte att göra en böjd eller vriden klinga rak och använd den igen.

Fila sågklingan



VARNING: Stoppa motorn. Använd skyddshandskar.

- För att fila klingan ska du läsa anvisningarna som medföljer klingan.
- Se till att produkten och klingan har tillräckligt stöd när du filar den.

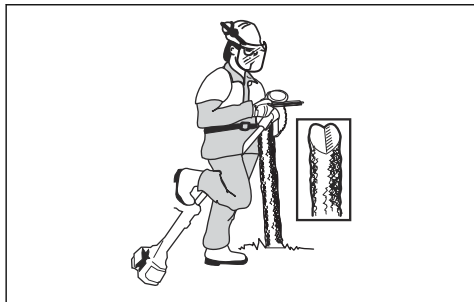

- Använd en 5,5 mm rundfil som är monterad i en filhållare.

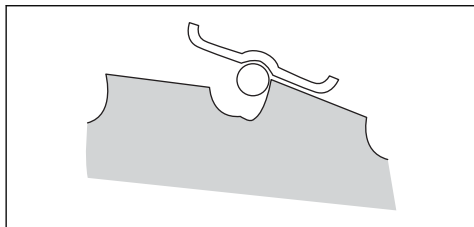

- Håll filen i en vinkel på 15°.
- Fila en tand på sågklingan till höger och nästa till vänster, se bild.

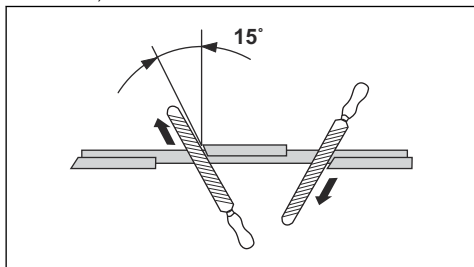

Notera: Fila kanterna på tänderna med en flatfil om klingan är mycket slitet. Fortsätt att fila med en rund fil.

- Fila alla eggar lika mycket för att hålla klingan balanserad.
- Ställ in klingan till 1 mm med rekommenderat skränkverktyg. Läs anvisningarna som medföljer klingan.

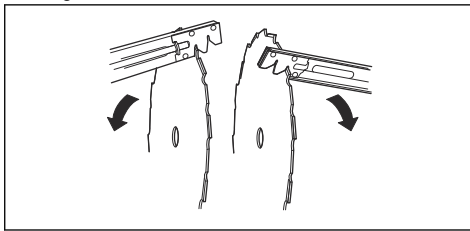

VARNING: Kassera alltid en klinga som är skadad. Försök inte att göra en böjd eller vriden klinga rak och använd den igen.

Justera produkten för kalla miljöer

Om temperaturen är 5 °C eller kallare krävs justeringar för att undvika driftsproblem.

- Sätt fast luftkanalen enligt bilden. Se till att pilen pekar i vinterlägessymbolens riktning.

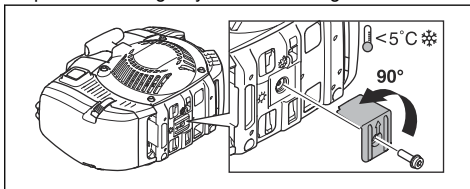

- Byt ut luftfilterkåpan med vinterlägets luftfilterkåpa.
- Om du använder produkten i snö ska du fästa en kåpa över startmotorn.

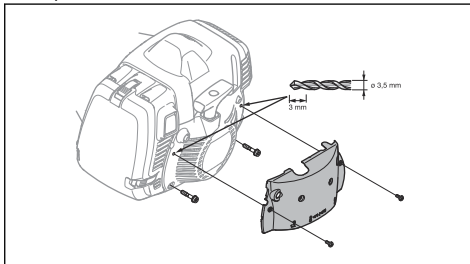

- För 545FXT AT ska du se till att tråden är smord när du använder produkten i kalla miljöer.
- Vid högre temperaturer än 5 °C ska du byta tillbaka till den vanliga luftfilterkåpan. Ta bort kåpan på startmotorn och justera tillbaka luftkanalen till ursprungsläget. Se till att pilen pekar i sommarlägessymbolens riktning.



OBSERVERA: Använd inte produkten vid högre temperaturer än 5 °C om den är

inställd på vinterläge. Motorn blir för varm och kan skadas.

4. Använd frostskyddsspray med ett sprayrör på 2 mm. Spruta i korta intervaller.

Smörja tråden

545FXT AT

Notera: Tråden är smord på fabriken. Smörja in tråden månadsvis.

1. Ta bort skyddskåpan.
2. Ta bort cylinderkåpan för att få åtkomst till trådens gummibälgar.
3. Ta bort pluggen på smörjnippen.

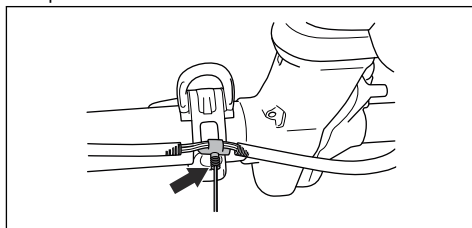

5. Undersök gummibälgarna på tråden för att se till att den inte expanderar.
6. Sätt tillbaka cylinderkåpan och skyddskåpan.

Felsökning

Maskinen startar inte

Kontrollera	Möjlig orsak	Förfarande
Stoppkontakt.	Stoppkontakten är i stoppläget.	Låt en godkänd serviceverkstad byta ut stoppkontakten.
Starthakar.	Starthakarna kan inte röra sig fritt.	Ta bort startmotorns kåpa och rengör runt starthakarna. Se <i>Rengöra kylsystemet och starthakarna på sida 109</i> . Låt en godkänd serviceverkstad hjälpa dig.
Bränsletank.	Fel bränsle påfyllt.	Töm bränsletanken och fyll på med rätt bränsle.
Tändstift.	Tändstiftet är smutsigt eller vått.	Se till att tändstiftet är torrt och rent.
	Tändstiftets elektrodavstånd är felaktigt.	Rengör tändstiftet. Kontrollera att elektrodavståndet är korrekt (). Se till att tändstiftet har en dämpare. Se tekniska data för korrekt elektrodavstånd.
	Tändstiftet sitter löst.	Dra åt tändstiftet.

Motorn startar men stannar igen

Kontrollera	Möjlig orsak	Förfarande
Bränsletank	Fel bränsle påfyllt.	Töm bränsletanken och fyll den med rätt bränsle.
Luftfilter	Luftfiltret är igensatt.	Rengör luftfiltret.

Transport, förvaring och kassering

Transport och förvaring

- Låt produkten svalna före transport eller förvaring.
- Ta bort tändhatten före långvarig förvaring.
- Sätt fast produkten under transport. Se till att den inte kan förflytta sig.
- Kontrollera att det inte finns någon risk för läckor, bränsleångor, gnistor eller flammor under transport och förvaring.

- Sätt fast transportskyddet under transport och förvaring.
- Rengör och utför service på produkten innan långvarig förvaring.

Tekniska data

Tekniska data

	545RXT AT	545FX AT	545FXT AT
Motor			
Cylindervolym, cm ³	45,7	45,7	45,7
Cylinderdiameter, mm	42	42	42
Slaglängd, mm	33	33	33
Tomgångsvarvtal, rpm	2 700	2 700	2 700
Varvtal på utgående axel, r/min	8 800	9 700	9 700
Max. motoreffekt enligt ISO 8893, kW/varvtal	2,2/9 000	2,2/9 000	2,2/9 000
Tändsystem			
Tändstift	NGK CMR6H	NGK CMR6H	NGK CMR6H
Elektroddgap, mm	0,5	0,5	0,5
Bränsle			
Bränsletankvolym, liter/cm ³	1,0/1 000	1,0/1 000	1,0/1 000
Vikt			
Utan bränsle, skärutrustning och skydd, kg	8,6	8,2	8,4
Bulleremissioner ¹⁸			
Ljudeffektnivå, uppmätt dB (A)	115	115	115
Ljudeffektnivå, garanterad L _{WA} dB(A)	116	116	116
Ljudnivåer ¹⁹			
Ekvivalent ljudtrycksnivå vid användarens öra, uppmätt enligt SS-EN ISO 11806 och SS-EN ISO 22868, dB(A):			

¹⁸ Emission av buller till omgivningen uppmätt som ljudeffekt (L_{WA}) enligt EG-direktiv 2000/14/EG. Rapporterad ljudeffektnivå för maskinen har uppmätts med den originalskärutrustning som ger den högsta nivån. Skillnaden mellan garanterad och uppmätt ljudeffekt är att den garanterade ljudeffekten också inkluderar spridning i mätresultatet och variationen mellan olika maskiner av samma modell enligt direktiv 2000/14/EC.

¹⁹ Redovisade data för ljudtrycksnivå har ett typiskt spridningsmått (standardavvikelse) på 1,2 dB(A).

	545RXT AT	545FX AT	545FXT AT
Utrustad med trimmerhuvud (original)	102	102	102
Utrustad med gräsklinga (original)	101	101	101
Utrustad med sågklinga (original)	–	99	99
Vibrationsnivåer ²⁰			
Vibrationsnivåer ($a_{hv,eq}$) i handtag, uppmätt enligt SS-EN ISO 11806 och SS-EN ISO 22867, m/s ² :			
Utrustad med trimmerhuvud (original), vänster/höger	3,2/3,2		
Utrustad med gräsklinga (original), vänster/höger	3,3/3,5		
Utrustad med sågklinga (original), vänster/höger	–	2,9/3,3	3,5/3,2

Tillbehör

Tillbehör 545RXT AT

Godkända tillbehör	Tillbehörstyp	Skärutrustningens skydd, art.nr.
Centrumhål i klingor/knivar, Ø 25,4 mm	Gänga klingaxel M12	
Gräsklinga/gräskniv	Multi 255-3 (Ø 255, 3 tänder)	537 28 85-01/544 46 43-01
	Multi 275-4 (Ø 275, 4 tänder)	537 28 85-01/544 46 43-01
	Multi 300-3 (Ø 300 3 tänder)	537 28 85-01/544 46 43-01
Sågklinga	Maxi XS 200-26 (Ø 200, 26 tänder)	537 31 09-02
	Scarlet 200-22 (Ø 200, 22 tänder)	537 31 09-02
Plastknivar	Tricut Ø 300 mm (separata klingor har artikelnummer 531 01 77-15)	537 28 85-01/544 46 43-01
Trimmerhuvud	T55x (Ø 2,7–3,3 mm lina)	503 95 43-01/544 46 43-01
	Trimmy S II (Ø 2,4–3,3 mm lina)	503 95 43-01/544 46 43-01
	T45x (Ø 2,7–3,3 mm lina)	503 95 43-01/544 46 43-01
Stödkopp	Fast	

²⁰ Rapporterade data för vibrationsnivå har en typisk statistisk spridning (standardavvikelse) på 0,2 m/s².

Tillbehör för 545FX AT, 545FXT AT

Godkända tillbehör	Tillbehörstyp	Skärutrustningens skydd, art.nr.
Centrumhål i klingor/knivar, Ø 25,4 mm	Gänga klingaxel M12	
Gräsklinga/gräskniv	Multi 255-3 (Ø 255, 3 tänder)	537 29 74-01/544 46 43-01
	Multi 275-4 (Ø 275, 4 tänder)	537 29 74-01/544 46 43-01
	Multi 300-3 (Ø 300 3 tänder)	537 29 74-01/544 46 43-01
Sågklinga	Maxi 200-26 (Ø 200, 26 tänder)	574 53 26-01
	Scarlet 200-22 (Ø 200, 22 tänder)	574 53 26-01
	Scarlet 225-24 (Ø 225, 24 tänder)	574 50 67-02
	Maxi 225-24T BACHO (Ø 225, 24 tänder)	574 50 67-02
Plastknivar	Tricut Ø 300 mm (separata klingor har artikelnummer 531 01 77-15)	537 29 74-01/544 46 43-01
Trimmerhuvud	Trimmy S II (Ø 2,4–3,3 mm lina)	537 29 73-01/544 46 43-01
	Auto 55 (Ø 2,7–3,3 mm lina)	537 29 73-01/544 46 43-01
	T45x (Ø 2,7–3,3 mm lina)	537 29 73-01/544 46 43-01
	T55x (Ø 2,7–3,3 mm lina)	537 29 73-01/544 46 43-01
Stödkopp	Fast	

EG-försäkrän om överensstämmelse

EG-försäkrän om överensstämmelse

Husqvarna AB, 561 82 Huskvarna, Sverige, tel: +46-36-146500, försäkrar härmed att buskröjarna **Husqvarna 545RXT AT, 545FX AT och 545FXT AT** med serienummer från 2016 och framåt (året anges tydligt på typskylten, följt av serienumret) motsvarar föreskrifterna i RÅDETS DIREKTIV:

- av den 17 maj 2006 "angående maskiner" **2006/42/EG**
- av den 26 februari 2014 "angående elektromagnetisk kompatibilitet" **2014/30/EU**
- av den 8 maj 2000 "angående emission av buller i miljön" **2000/14/EU** Bedömning av överensstämmelse enligt bilaga V. För information angående bulleremissionerna, se kapitel Tekniska data.
- av den 8 juni 2011 angående "begränsning av användning av vissa farliga ämnen i elektrisk och elektronisk utrustning" **2011/65/EU**

Följande standarder har tillämpats:

EN ISO 12100:2010, EN ISO 11806-1:2011, ISO 14982:2009, CISPR 12:2007+A:2009, EN 50581:2012

SMP Svensk Maskinprovning AB, Box 7035, SE-750 07 Uppsala, Sweden, har utfört en frivillig typkontroll på

uppdrag av Husqvarna AB. Certifikaten har nummer: **SEC/16/2458**

SMP Svensk Maskinprovning AB, Box 7035, SE-750 07 Uppsala, Sweden, har även intygat överensstämmelse med bilaga V till rådets direktiv 2000/14/EG.

Certifikatet har nummer: **01/164/081**

Huskvarna, 2016-10-10



Per Gustafsson, utvecklingschef (auktoriserad representant för Husqvarna AB samt ansvarig för tekniskt underlag)

Registrerade varumärken

Ordmärket och logotypen *Bluetooth®* är registrerade varumärken som ägs av *Bluetooth SIG, inc.*, och all användning av sådana märken av Husqvarna sker med licens.

Tri Cut

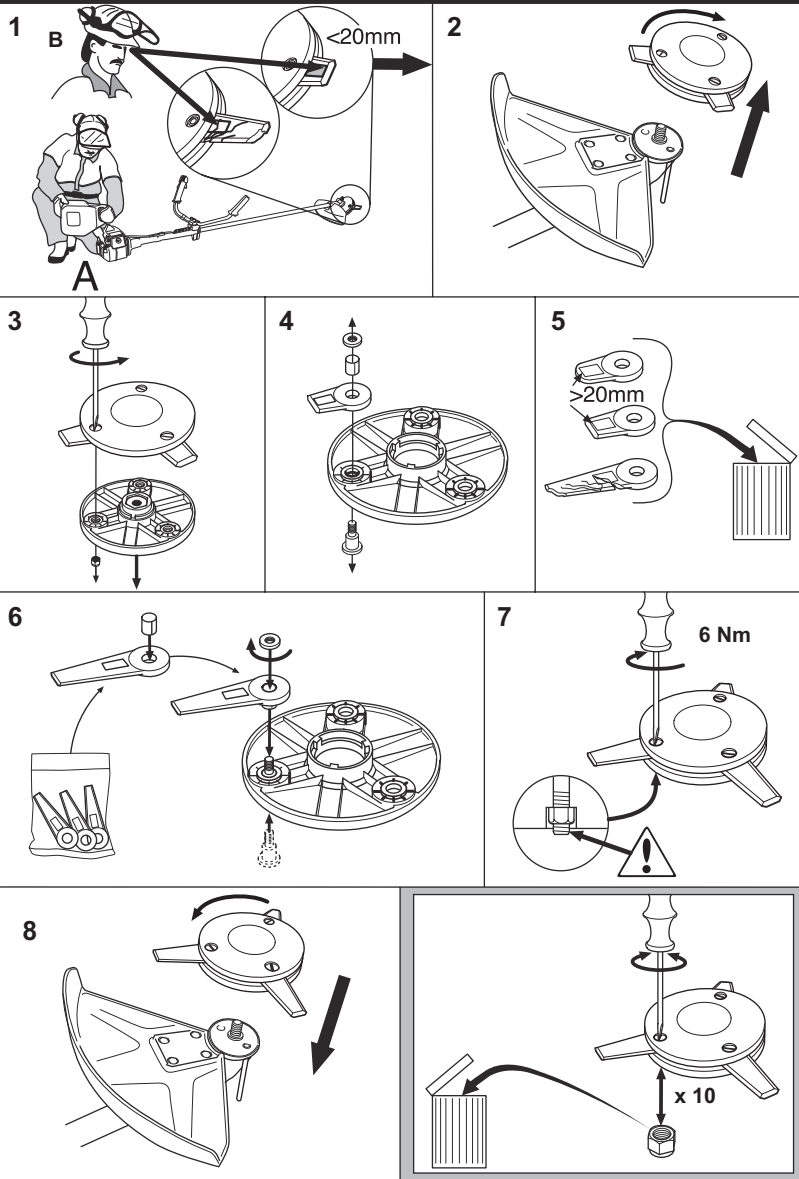

Trimmy SII

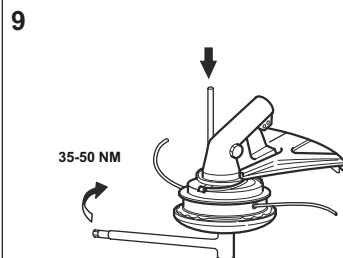
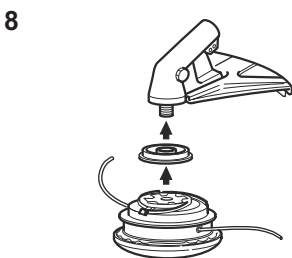
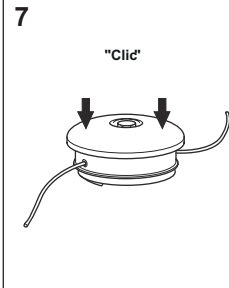
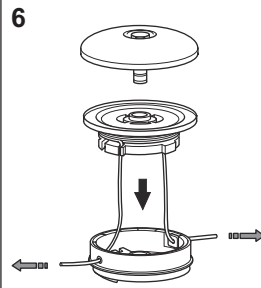
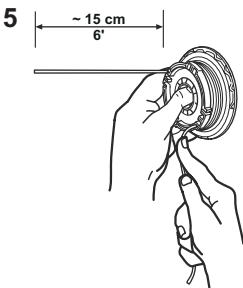
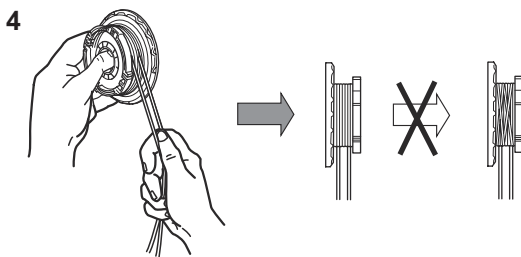
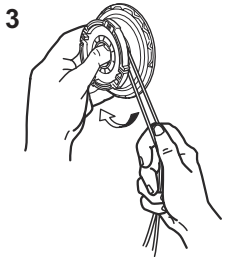
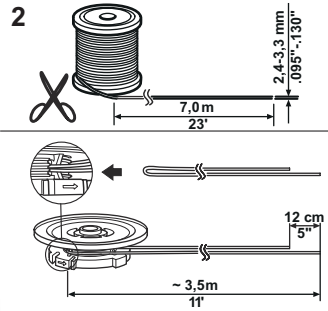
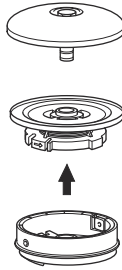
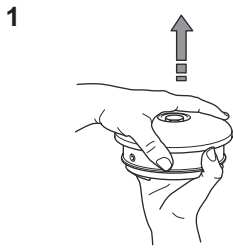

Trimmy SII

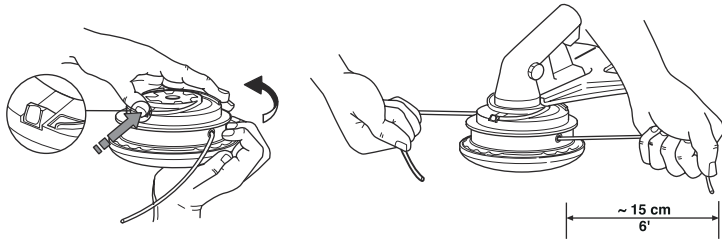

1

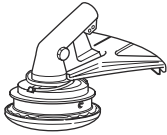

2

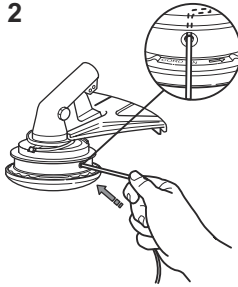

3

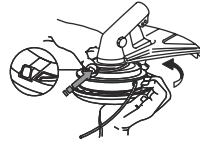

4

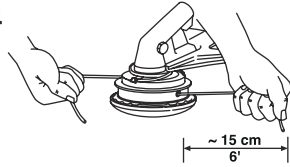

T45, T45x



1

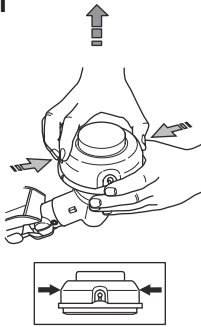

2

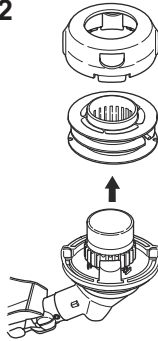

3

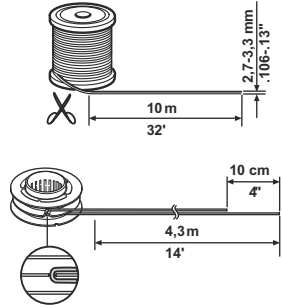

4

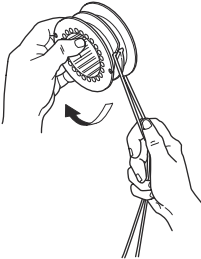

5

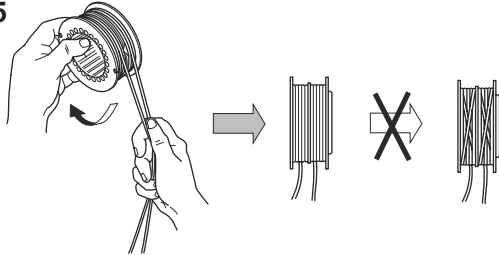

6

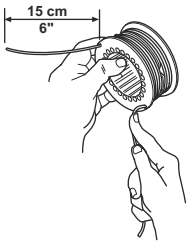

7

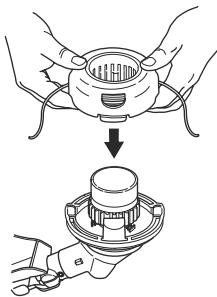

8

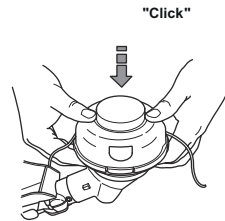

9

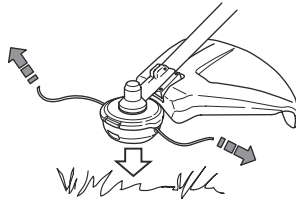

T55x



1

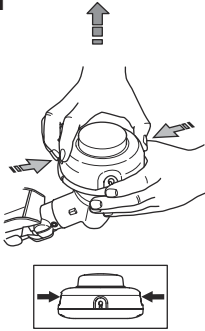

2

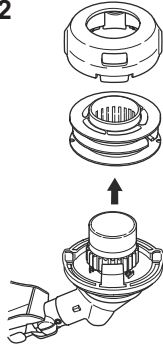

3

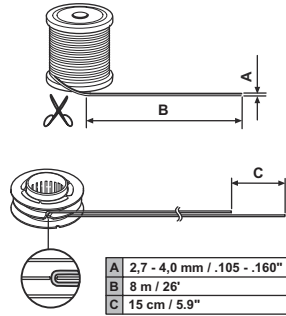

4

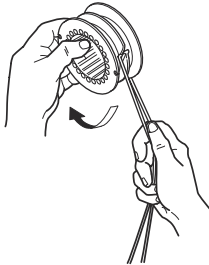

5

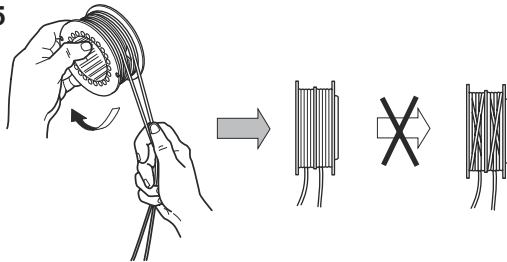

6

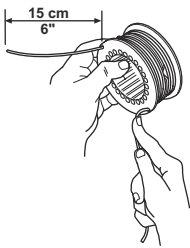

7

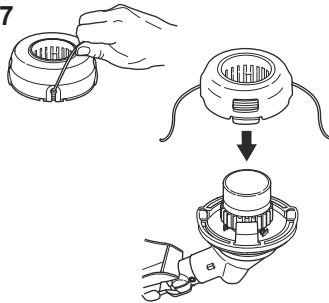

8

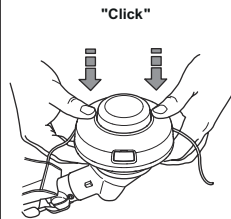

9

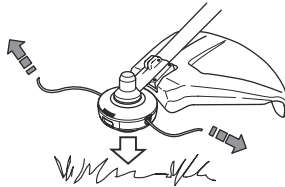



www.husqvarna.com

Originale instruktioner
Alkuperäiset ohjeet
Originale instruksjoner
Bruksanvisning i original

1158305-10



2020-08-10