

STIHL RE 120 PLUS,  
130 PLUS, 140 PLUS

**STIHL**



2 - 23 Skötselanvisning  
23 - 45 Käyttöohje  
45 - 67 Betjeningsvejledning  
67 - 89 Bruksanvisning



## Innehållsförteckning

1	Förord.....	2
2	Information bruksanvisningen.....	2
3	Översikt.....	3
4	Säkerhetsanvisningar.....	4
5	Säkerhetsanvisningar - tillbehör.....	10
6	Gör högtrycksrengöring redo för användning.....	11
7	Sätt ihop högtryckstvätten.....	11
8	Anslut till en vattenkälla.....	13
9	Anslut högtryckstvätten elektriskt.....	14
10	Sätt på och stäng av högtryckstvätten.....	15
11	Arbeta med högtryckstvätten.....	15
12	Efter arbetet.....	17
13	Transport.....	18
14	Förvaring.....	18
15	Rengöring.....	18
16	Underhåll.....	19
17	Reparera.....	19
18	Felavhjälpning.....	19
19	Tekniska data.....	21
20	Reservdelar och tillbehör.....	22
21	Kassering.....	22
22	EU-försäkran om överensstämmelse.....	22

## 1 Förord

Hej!

Tack för att du valt en produkt från STIHL. Vi utvecklar och tillverkar produkter av mycket hög kvalitet som uppfyller våra kunders behov. Därför är våra produkter mycket säkra även när de belastas mycket.

STIHL ger även en förstklassig service. Hos våra återförsäljare får du kompetent rådgivning och instruktioner samt tekniska råd.

STIHL strävar efter att arbeta på ett sätt som är så hållbart och ansvarsfullt mot naturen som möjligt. Denna bruksanvisning är till för att hjälpa dig att använda din STIHL produkt på ett säkert och miljövänligt sätt över lång tid.

Vi uppskattar ditt förtroende för oss och önskar dig lycka till med din STIHL-produkt.



Dr Nikolas Stihl

**VIKTIGT! LÄS BRUKSANVISNINGEN INNAN DU ANVÄNDER PRODUKTEN OCH SPARA DEN.**

## 2 Information bruksanvisningen

### 2.1 Kompletterande dokument

Följ lokala säkerhetsföreskrifter.

- ▶ Läs följande kompletterande dokument till den här bruksanvisningen, se till att du förstätt dem och spara dem:
  - Bruksanvisning och förpackning till tillbehöret som används
  - Bruksanvisning och förpackning till rengöringsmedlet som används

### 2.2 Varningar i texten



**FARA**

- Varnar för faror som leder till allvarliga skador eller dödsfall.
  - ▶ Med åtgärderna kan man förhindra allvarliga skador eller dödsfall.



**VARNING**

- Varnar för faror som **kan** leda till allvarliga skador eller dödsfall.
  - ▶ Med åtgärderna kan man förhindra allvarliga skador eller dödsfall.

**OBS!**

- Varnar för faror som kan leda till materialskador.
  - ▶ Med åtgärderna kan man förhindra materialskador.

### 2.3 Symboler i texten



Denna symbol hänvisar till ett kapitel i denna bruksanvisning.

## 3 Översikt

### 3.1 Högtryckstvätt

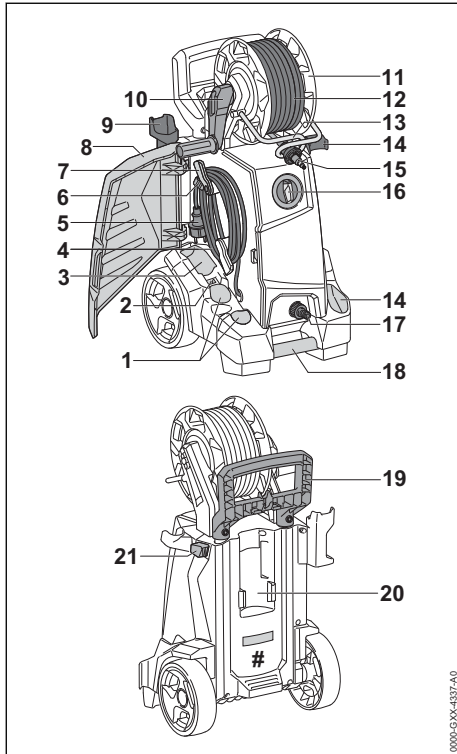

#### 1 Fack

Facken används för att förvara de medföljande munstyckena.

#### 2 Hållare

Hållaren används för att lagra rengöringsnålen.

#### 3 Fack

Facket används för att lagra extra munstycken från tillbehören för högtryckstvättar.

#### 4 Anslutningskabel

Anslutningsledningen ansluter högtryckstvätten till elkontakten.

#### 5 Elkontakt

Elkontakten förbinder anslutningsledningen till eluttaget.

#### 6 Klämman

Klämman håller strömkontakten på anslutningskabeln.

#### 7 Hållare

Hållaren används för att ta bort och förvara anslutningskabeln och kan dessutom roteras.

#### 8 Lucka

Luckan täcker munstyckena, anslutningsledningen och rengöringsnålen.

#### 9 Hållare

Hållaren används för att lagra sprutpistolen.

#### 10 Vev

Veven används för att vrida slangvindan.

#### 11 Slangvinda

Slangvindan fungerar för att veckla ut högtrycksslangen.

#### 12 Högtrycksslang

Högtrycksslangen leder vattnet från högtryckspumpen till sprutpistolen.

#### 13 Styrbygel (endast RE 130 PLUS och 140 PLUS)

Styrbygeln styr högtrycksslangen från framsidan till slangvindan.

#### 14 Hållare

Hållaren är till för att lagra sprutanordningen.

#### 15 Anslutningsdon

Anslutningsdonet kopplar ihop högtrycksslangen med sprutpistolen.

#### 16 Vridreglage

Vridomkopplaren används för att slå på och stänga av högtryckstvätten.

#### 17 Anslutningsdon

Anslutningsdonet används för att ansluta vattenslangen.

#### 18 Transporthandtag

Transporthandtaget används för att bära högtryckstvätten.

#### 19 Handtag

Handtaget används för att bära och flytta högtryckstvätten.

#### 20 Hållare

Hållaren är till för förvaring av sprutsetet.

#### 21 Spärrknapp

Spärrknappen blockerar justeringen av hållaren.

#### # Typskylt med serienummer

## 3.2 Sprutanordning

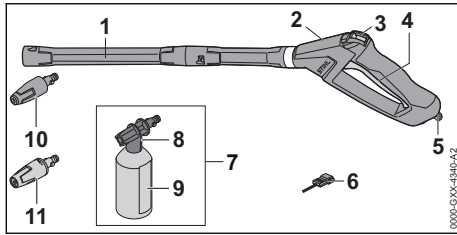



- 1 Spolrör**  
Spolröret ansluter sprutpistolen till munstycket.
- 2 Sprutpistol**  
Sprutpistolen används för att hålla och styra sprutanordningen.
- 3 Spärrspak**  
Spärrspaken låser upp spaken.
- 4 Spak**  
Spaken öppnar och stänger ventilen i sprutpistolen. Spaken startar och stoppar vattenstrålen.
- 5 Spärrarm**  
Spärrspaken håller munstycket i sprutpistolen.
- 6 Rengöringsnål**  
Rengöringsnålen används för att rengöra munstyckena.
- 7 Sprutset**  
Sprutsetet används för rengöring med rengöringsmedel.
- 8 Sprutmunstycke**  
Sprutmunstycket blandar rengöringsmedlet med vattnet.
- 9 Flaska**  
Flaskan innehåller rengöringsmedlet.
- 10 Rotormunstycke**  
Rotormunstycket ger en hård roterande vattenstråle.
- 11 Platt spolmunstycke**  
Det platta spolmunstycket genererar en platt vattenstråle.

## 3.3 Symboler

Symbolerna kan vara på högtrycksvätten, sprutanordningen och sprutsetet och betyder följande:

 Spaken låser upp strömbrytaren i detta läge.

 Spaken låser upp strömbrytaren i detta läge.

 Töm sprutanordningen före transporten eller se till att den inte kan välta eller röra sig.

 Släng inte produkten i hushållsavfallet.

 **LWA** Garanterad ljudeffektnivå enligt direktiv 2000/14/EG i dB(A) för att jämföra buller från produkter.

**STIHL** De här symbolerna kännetecknar STIHL-originaldelar och STIHL-originaltillbehör.

## 4 Säkerhetsanvisningar

### 4.1 Varningssymboler

Varningssymbolerna på högtrycksvätten har följande innebörd:

 Följ säkerhetsföreskrifterna och vidta rätt åtgärder.

 Läs bruksanvisningen, se till att du har förstått den och spara den.

 Använd skyddsglasögon.

 – Rikta inte vattenstrålen mot personer eller djur.  
– Rikta inte vattenstrålen mot elektrisk utrustning, elanslutningar, eluttag och kraftledningar.  
– Rikta inte vattenstrålen mot elektriska apparater och högtrycksvätten.

 Om anslutningsledningen eller förlängningskabeln är defekt eller skadad: Dra anslutningsledningen ur eluttaget.

 Anslut inte högtrycksvätten direkt till dricksvattennätet.

 Stäng av högtrycksvätten under arbetspauser, transport, förvaring, underhåll och reparation.

 Använd inte, transportera eller förvara högtrycksvätten vid temperaturer under 0 °C.

## 4.2 Avsedd användning

Högtryckstvätten STIHL RE 120 PLUS, 130 PLUS och 140 PLUS används för att rengöra exempelvis fordon, släpvagnar, terrasser, vägar och fasader.

Högtryckstvätten är inte lämplig för kommersiell användning.

Högtryckstvätten får inte användas när det regnar.

### ▲ VARNING

- Om högtryckstvätten inte används på rätt sätt kan det leda till allvarliga personskador, dödsfall eller materialskador.
  - ▶ Använd högtryckstvätten enligt anvisningarna i den här bruksanvisningen.

Högtryckstvätten STIHL RE 120 PLUS, 130 PLUS och 140 PLUS ska inte användas för följande:

- Rengöring av asbestcement och liknande ytor
- Rengöring av ytor som är målade eller lackade med blyfärg
- Rengöring av ytor som kommer i kontakt med livsmedel
- Rengöring av själva högtryckstvätten

## 4.3 Krav på användaren

### ▲ VARNING

- Användare som inte utbildats känner inte till farorna med högtryckstvätten. Användaren eller andra personer kan skadas allvarligt eller förolyckas.



- ▶ Läs bruksanvisningen, se till att du har förstått den och spara den.

- ▶ Om högtryckstvätten lämnas vidare till en annan person ska bruksanvisningen medfölja.
- ▶ Se till att användaren uppfyller följande krav:
  - Användaren är utvilad.

– Denna maskin får inte användas av personer (inklusive barn) med nedsatt fysisk, sensorisk eller mental förmåga eller brist på erfarenhet och kunskap.

- Användaren kan inse och förutse riskerna med högtryckstvätten.
- Användaren är myndig eller utbildas under tillsyn i ett arbete i enlighet med nationella bestämmelser.
- Användaren har instruerats av en STIHL-återförsäljare eller en sakkunnig person innan denne använder högtryckstvätten för första gången.
  - Användaren är inte påverkad av alkohol, mediciner eller droger.
- ▶ Om något är oklart: Kontakta en STIHL-återförsäljare.

## 4.4 Klädsel och utrustning

### ▲ VARNING

- Föremål kan slungas iväg med hög hastighet under arbetet. Användaren kan skadas.
  - ▶ Använd tätt sittande skyddsglasögon. Skyddsglasögonen ska vara kontrollerade enligt EN 166 eller nationella bestämmelser och vara märkta när de säljs.
  - ▶ Använd tätt sittande kläder med långa ärmar och byxben.
- Det kan bildas aerosoler när man arbetar. Aerosol som andas in kan skada hälsan och leda till allergiska reaktioner.
  - ▶ En riskanalys ska göras av ytan som ska rengöras och dess omgivning.
  - ▶ Om riskbedömningen indikerar att aerosoler bildas: Använd andningsskydd i skyddsklass FFP2 eller en jämförbar skyddsklass.
- Användaren kan halka om olämpliga skor används. Användaren kan skadas.
  - ▶ Använd stabila, slutna skor med halkfria sulor.



## 4.5 Arbetsområde och omgivning

### ▲ VARNING

- Utomstående personer, barn och djur kan inte uppfatta och bedöma farorna med högtryckstvätten och föremål som slungas iväg. Utomstående personer, barn och djur kan skadas allvarligt och utrustningsskador kan uppstå.

- ▶ Utomstående personer, barn och djur måste hållas på avstånd från arbetsområdet.
- ▶ Lämna inte högtrycksvätten utan uppsikt.
- ▶ Se till att barn inte kan leka med högtrycksvätten.
- Om man arbetar när det regnar eller i fuktig miljö kan det leda till en elektrisk stöt. Användaren kan skadas allvarligt eller dö och högtrycksvätten kan skadas.
  - ▶ Arbeta inte i regn.
  - ▶ Placera högtrycksvätten så att den inte blir våt med droppande vatten.
  - ▶ Installera högtrycksrengörare utanför det våta arbetsområdet.
- Elektriska komponenter på högtrycksvätten kan orsaka gnistor. Gnistorna kan orsaka brand eller explosion i brännbar eller explosiv miljö. Det kan leda till allvarliga personskador eller dödsfall och materiella skador.
  - ▶ Använd inte maskinen i brandfarlig eller explosiv miljö.

#### 4.6 Säker användning

- Högtrycksvätten är säker att använda när följande villkor är uppfyllda:
- Högtrycksvätten är oskadad.
  - Högtrycksslangen, kopplingarna och sprutanordningarna är oskadade.
  - Sprutanordningen är inte korrekt monterad.
  - Anslutningsledningen, förlängningskabeln och kontaktorna är oskadade.
  - Högtrycksvätten är ren och torr.
  - Sprutanordningen är ren.
  - Manöverdonen fungerar och är oförändrade.
  - Originaltillbehör från STIHL används på högtrycksvätten.
  - Tillbehöret är korrekt monterat.

### ▲ VARNING

- Vid icke-säker användning fungerar eventuellt inte komponenterna och säkerhetsanordningarna korrekt. Personer kan skadas allvarligt eller förolyckas.
  - ▶ Arbeta med en oskadad högtrycksvätt.
  - ▶ Arbeta med en oskadad högtrycksslang, oskadade kopplingar och en oskadad sprutanordning.
  - ▶ Montera sprutanordningen enligt anvisningarna i den här bruksanvisningen.

- ▶ Arbeta endast med oskadade anslutningskablar, förlängningskablar och kontakter.
- ▶ Om högtrycksvätten är nedsmutsad eller fuktig: rengör högtrycksvätten och låt den torka.
- ▶ Om sprutanordningen är smutsig: Rengör sprutanordningen.
- ▶ Gör inga ändringar på högtrycksvätten.
- ▶ Om manöverdonen inte fungerar: Arbeta inte med högtrycksvätten.
- ▶ Originaltillbehör från STIHL används på högtrycksvätten.
- ▶ Montera tillbehören enligt anvisningarna i den här bruksanvisningen eller enligt tillbehörets bruksanvisning.
- ▶ Stick inte in föremål i hålen på högtrycksvätten.
- ▶ Byt ut slitna eller skadade informationsskyltar.
- ▶ Om något är oklart: Kontakta en STIHL-återförsäljare.

#### 4.7 Arbeta

### ▲ VARNING

- I vissa situationer kan det vara svårt att koncentrera sig. Det kan leda till att man snubblar, ramlar och skadas allvarligt.
  - ▶ Arbeta lugnt och metodiskt.
  - ▶ Om ljus- och siktförhållandena är dåliga: Arbeta inte med högtrycksvätten.
  - ▶ Var ensam vid användning av högtrycksvätten.
  - ▶ Var uppmärksam på hinder.
  - ▶ Stå på marken och ha god balans när du arbetar. Om du måste arbeta uppe i luften: Använd en lyftplattform eller en säker ställning.
  - ▶ Om du börjar bli trött: Ta en paus i arbetet.
- Om högtrycksvätten förändras under arbetet eller beter sig konstigt kan högtrycksvätten vara i ett felaktigt tillstånd. Detta kan orsaka allvarliga personskador och materialskador.
  - ▶ Avsluta arbetet, dra ut kontakten ur eluttaget och kontakta en STIHL-återförsäljare.
  - ▶ Använd högtrycksvätten stående.
  - ▶ Täck inte högtrycksvätten för att säkerställa tillräckligt med kylflöde.
- När sprutpistolens spak frigörs stängs högtryckspumpen automatiskt och vattnet slutar att strömma ut ur munstycket. Högtrycksvätten är i standby-läge och är fortfarande påslagen. Om spaken på sprutpistolen trycks in sätts högtryckspumpen automatiskt på igen och vatten strömmar ut ur munstycket. Detta

kan orsaka allvarliga personskador och materialskador.

- ▶ Om det inte arbetas med den: Lås spaken på sprutanordningen.



- ▶ Stäng av högtryckstvätten.

- ▶ Dra ut kontakten på högtryckstvätten ur eluttaget.
- Vatten kan frysa vid temperaturer under 0 °C på ytan som ska rengöras och i komponenter i högtryckstvätten. Det kan leda till att användaren halkar, ramlar och skadas allvarligt. Det kan orsaka materialskador.
  - ▶ Använd inte högtryckstvätten vid temperaturer under 0 °C.
- Om högtrycksslangen, vattenslangen eller anslutningsledningen dras, kan högtryckstvätten röra sig och tippa. Det kan orsaka materialskador.
  - ▶ Dra inte i högtrycksslangen, vattenslangen eller anslutningsledningen.
- Om högtryckstvätten står på en sluttande, ojämn eller obelagd yta, kan den röra sig och tippa. Det kan orsaka materialskador.
  - ▶ Placera högtryckstvätten på en vågrät, jämn och fast yta.
- Vid arbete på höjd kan högtryckstvätten eller sprutanordningen falla ner. Detta kan orsaka allvarliga personskador och materialskador.
  - ▶ Använd en lyftplattform eller en säker ställning.
  - ▶ Placera inte högtryckstvätten på en lyftplattform eller ställning.
  - ▶ Om högtrycksslangens räckvidd är otillräckligt: Förläng högtrycksslangen med en högtrycksslangförlängning.
    - ▶ Säkra sprutanordningen från att falla ner.
- Vattenstrålen kan lösa upp asbestfibrer från ytor. Asbestfibrer kan spridas i luften efter torkning och inandas. Inandade asbestfibrer kan skada din hälsa.
  - ▶ Rengör inte asbesthaltiga ytor.
- Vattenstrålen kan lösa olja från fordon eller maskiner. Det oljiga vattnet kan komma in i marken, vattnet eller avloppet. Miljön hotas.
  - ▶ Rengör endast fordon eller maskiner på platser med en oljeseparator i vattenavloppet.
- Vattenstrålen kan, tillsammans med blyhaltig färg, bilda blyhaltiga aerosoler och blyhaltigt vatten. Blyhaltiga aerosoler och blyhaltigt vatten kan komma in i jorden, vattnet eller avloppet. Aerosol som andas in kan skada hälsan och utlösa allergiska reaktioner. Miljön hotas.
  - ▶ Rengör inte ytor som är målade eller lackade med blyfärg.
- Vattenstrålen kan skada känsliga ytor. Det kan orsaka materialskador.
  - ▶ Rengör inte känsliga ytor med rotorns munstycke.
  - ▶ Rengör känsliga ytor av gummi, tyg, trä och liknande material med reducerat arbetstryck och större avstånd.
- Om rotormunstycket sänks ner i smutsigt vatten under drift kan rotormunstycket skadas.
  - ▶ Använd inte rotormunstycket i förorenat vatten.
  - ▶ Om en behållare rengörs: töm behållaren och låt vatten rinna ut under rengöring.
- Brandfarliga och explosiva vätskor som sugas in kan utlösa bränder och explosioner. Detta kan orsaka allvarliga personskador eller dödsfall och saksador.
  - ▶ Sug inte upp eller sprid brandfarliga eller explosiva vätskor.
- Uppsgdda irriterande, frätande och giftiga vätskor kan äventyra hälsan och skada delar av högtryckstvätten. Detta kan orsaka allvarliga personskador eller dödsfall och saksador.
  - ▶ Sug inte upp eller sprid irriterande, frätande eller giftiga vätskor.
- Den kraftiga vattenstrålen kan allvarligt skada människor och djur och saksador kan uppstå.
  - ▶ Rikta inte vattenstrålen mot personer eller djur.



- ▶ Rikta inte vattenstrålen mot platser som är svåra att se.
- ▶ Rengör inte kläder när de bärs.
- ▶ Rengör inte skor när de bärs.
- Om elektrisk utrustning, elanslutningar, eluttag och kraftledningar kommer i kontakt med vatten kan detta orsaka elektriska stötar. Detta kan orsaka allvarliga personskador eller dödsfall och saksador.
  - ▶ Rikta inte vattenstrålen mot elektrisk utrustning, elanslutningar, eluttag och kraftledningar.
- ▶ Rikta inte vattenstrålen mot anslutningsledningen eller förlängningskabeln.
- Om elektriska apparater eller högtryckstvätten kommer i kontakt med vatten kan det uppstå elektriska stötar. Det kan leda till allvarliga personskador eller dödsfall för användaren och saksador kan uppstå.



► Rikta inte vattenstrålen mot elektriska apparater och högtryckstvätten.

- Håll elektriska apparater och högtryckstvätten borta från ytan som ska rengöras.
- En felaktigt lagd högtrycksslang kan skadas. Skadorna kan göra att vatten flyter okontrollerbart i miljön vid högt tryck. Detta kan orsaka allvarliga personskador och materialskador.
  - Rikta inte vattenstrålen mot högtrycksslangen.
  - Lägg högtrycksslangen så att den inte späns eller trasslar ihop sig.
  - Lägg högtrycksslangen så att den inte skadas, kläms eller krossas eller skavs.
  - Skydda högtrycksslangen från värme, olja och kemikalier.
- En felaktigt lagd vattenslang kan skadas och personer kan snubbla över den. Personer kan skadas och vattenslangen kan skadas.
  - Rikta inte vattenstrålen mot vattenslangen.
  - Lägg ut och markera vattenslangen så att ingen kan snubbla på den.
  - Placera vattenslangen så att den inte späns eller trasslar ihop sig.
  - Lägg vattenslangen så att den inte skadas, kläms eller krossas eller skavs.
  - Skydda vattenslangen från värme, olja och kemikalier.
- Den kraftiga vattenstrålen orsakar reaktionskrafter. Reaktionskrafterna kan leda till att användaren förlorar kontrollen över sprutordningen. Det kan leda till allvarliga personskador på användaren och saksador kan uppstå.
  - Håll fast i sprutpistolen med båda händerna.
  - Arbeta enligt anvisningarna i den här bruksanvisningen.

## 4.8 Rengöringsmedel

### ▲ VARNING

- Om rengöringsmedlet kommer i kontakt med huden eller ögonen kan huden eller ögonen bli irriterade.
  - Observera rengöringsmedlets bruksanvisning.
  - Undvik kontakt med rengöringsmedlet.
  - Om du fått vätska på huden: Tvätta de berörda ställena med rikligt med vatten och tvål.

- Vid kontakt med ögonen: Skölj ögonen med rikligt med vatten i minst 15 minuter och kontakta läkare.
- Felaktiga eller olämpliga rengöringsmedel kan skada högtryckstvätten eller ytan på objektet som ska rengöras och skada omgivningen.
  - Vi rekommenderar att du använder original STIHL rengöringsmedel.
  - Följ rengöringsmedlets bruksanvisning.
  - Om något är oklart: Kontakta en STIHL-återförsäljare.

## 4.9 Anslut vatten

### ▲ VARNING

- När sprutpistolens spak frigörs uppstår en rekyl i vattenslangen. En rekyl kan pressa förorenat vatten tillbaka i dricksvattennätet. Dricksvattnet kan bli förorenat.
  - Anslut inte högtryckstvätten direkt till dricksvattennätet.
- Följ vattenförsörjningsföretagets föreskrifter. Vid behov, använd lämplig systemseparation (t.ex. återflödesspär) när du ansluter till dricksvattennätet.
- Smutsigt eller sandhaltigt vatten kan skada komponenter i högtryckstvätten.
  - Använd rent vatten.
  - Om smutsigt eller sandhaltigt vatten används: använd högtryckstvätten tillsammans med ett vattenfilter.
- Om högtryckstvätten har för liten vattentillförsel kan komponenter i högtrycksrengöringen skadas.
  - Vrid på vattenkranen helt.
  - Se till att högtryckstvätten får tillräcklig vattentillförsel,  19.

## 4.10 Elanslutning

Det kan uppstå kontakt med strömförande komponenter av följande orsaker:

- Anslutningskabeln eller förlängningskabeln är skadad.
- Anslutningskabelns eller förlängningskabelns kontakt är skadad.
- Eluttaget är inte korrekt installerat.



### ▲ FARA

- Kontakt med strömförande komponenter kan leda till elstöt. Användaren kan skadas allvarligt eller förolyckas.
  - Kontrollera att anslutningskabeln, förlängningskabeln och kontaktarna är oskadade.





Om anslutningskabeln eller förlängningskabeln är defekt eller skadad:

- ▶ Rör inte vid det skadade stället.
- ▶ Dra ut kontakten ur eluttaget.
- ▶ Berör endast anslutningskabel, förlängningskabel och kontakter med torra händer.
- ▶ Anslut anslutningsledningens eller förlängningskabelns kontakt till ett korrekt installerat och säkrat eluttag med skyddskontakt.
- ▶ Nätanslutningen måste utföras av en kvalificerad elektriker och uppfylla kraven i IEC 60364-1. Det rekommenderas att strömförsörjningen till denna maskin antingen ansluts via en jordfelsbrytare som avbryter strömförsörjningen så snart läckströmmen till jord överstiger 30 mA i 30 ms, eller har en jordningstestare.
- En skadad eller olämplig förlängningskabel kan orsaka elstöt. Personer kan skadas allvarligt eller förolyckas.
  - ▶ Använd en förlängningskabel med rätt ledartvårsnitt,  19.4.
  - ▶ Använd en förlängningskabel som är skyddad mot vattenstänk och lämplig för utomhusbruk.
  - ▶ Använd en förlängningsledning som har samma egenskaper som högtryckstvättens anslutningsledning,  19.4.
  - ▶ Vi rekommenderar att en kabeltrumma används som håller eluttaget minst 60 mm över marken.

## VARNING

- Under arbetet kan fel nätspänning eller fel nätfrekvens leda till överspänning i högtryckstvätten. Högtryckstvätten kan skadas.
  - ▶ Kontrollera att elnätets nätspänning och nätfrekvens motsvarar uppgifterna på högtryckstvättens typskylt.
- Om flera elektriska apparater ansluts till ett grenuttag kan elkomponenter överbelastas under arbetet. De elektriska komponenterna kan överhettas och orsaka brand. Detta kan orsaka allvarliga personskador eller dödsfall och saksador.
  - ▶ Anslut en högtryckstvätt i taget till ett eluttag.
  - ▶ Anslut inte högtryckstvätten till grenuttag.
- En felaktigt dragen anslutningsledning och förlängningskabel kan skadas och man kan snubbla. Personer kan skadas och anslutningsledningen eller förlängningskabeln kan skadas.
  - ▶ Dra anslutningsledningen och förlängningskabeln så att de inte kan komma i kontakt med vattenstrålen.

- ▶ Placera och märk anslutningsledningen och förlängningskabeln så att ingen kan snubbla.
- ▶ Dra anslutningskabeln och förlängningskabeln så att de inte späms eller fastnar.
- ▶ Dra anslutningskabeln och förlängningskabeln så att de inte kan skadas, vikas, krossas eller nötas.
- ▶ Skydda anslutningskabeln och förlängningskabeln från värme, olja och kemikalier.
- ▶ Dra anslutningskabeln och förlängningskabeln på ett torrt underlag.
- Förlängningskabeln blir varm under arbetet. Om värmen inte kan avledas kan det leda till brand.
  - ▶ Om en kabeltrumma används: Linda ut kabeltrumman helt.

## 4.11 Transport

### VARNING

- Högtryckstvätten kan välta eller röra sig under transporten. Det kan leda till personskador eller materialskador.
  - ▶ Lås spaken på sprutanordningen.
  - ▶ Stäng av högtryckstvätten.



- ▶ Dra ut kontakten för högtryckstvätten ur eluttaget.



- ▶ Töm sprutanordningen eller se till att den inte kan välta eller röra sig.
- ▶ Säkra högtryckstvätten med spännremmar, bälten eller ett nät så att det inte kan falla eller komma i rörelse.
- Vatten kan frysa vid temperaturer under 0 °C i komponenter i högtryckstvätten. Högtryckstvätten kan skadas.
  - ▶ Töm högtrycksslang och sprutanordning.



- ▶ Om högtryckstvätten inte kan transporteras på ett frostsäkert sätt: Skydda högtryckstvätten med glykolbaserad frostskyddsmedel.

## 4.12 Förvaring

### VARNING

- Barn känner inte till farorna med högtryckstvätten. Barn kan skadas allvarligt.
  - ▶ Lås spaken på sprutanordningen.
  - ▶ Stäng av högtryckstvätten.



- ▶ Dra ut kontakten för högtryckstvätten ur eluttaget.

- ▶ Förvara högtryckstvätten utom räckhåll för barn.
- De elektriska kontaktarna på högtryckstvätten och metallkomponenter kan korrodera på grund av fukt. Högtryckstvätten kan skadas.
  - ▶ Högtryckstvätten är ren och torr.
- Vatten kan frysa vid temperaturer under 0 °C i komponenter i högtryckstvätten. Högtryckstvätten kan skadas.
  - ▶ Töm högtrycksslang och sprutanordning.



- ▶ Om högtryckstvätten inte kan förvaras på ett frostsäkert sätt: Skydda högtryckstvätten med glykolbaserad frostskyddsmedel.

#### 4.13 Rengöring, underhåll och reparation

### ⚠ VARNING

- Om kontakten sitter i ett eluttag under rengöring, underhåll eller reparation kan högtryckstvätten plötsligt starta oavsiktligt. Detta kan orsaka allvarliga personskador och materialskador.

- ▶ Lås spaken på sprutpistolen.



- ▶ Stäng av högtryckstvätten.

- ▶ Dra ut kontakten på högtryckstvätten ur eluttaget.

- Skarpa rengöringsmedel, rengöring med vattenstråle eller spetsiga föremål kan skada högtryckstvätten. Om högtryckstvätten inte rengörs korrekt slutar eventuellt komponenterna och säkerhetsanordningarna att fungera. Personer kan skadas allvarligt.

- ▶ Rengör högtryckstvätten enligt anvisningarna i den här bruksanvisningen.

- Om högtryckstvätten inte underhålls eller repareras ordentligt kan komponenterna inte längre fungera korrekt och säkerhetsfunktionerna kan vara inaktiverade. Personer kan skadas allvarligt eller förolyckas.

- ▶ Underhåll och reparera inte högtryckstvätten själv.
- ▶ Om anslutningsledningen är defekt eller skadad: Låt anslutningsledningen bytas ut av en STIHL-återförsäljare.
- ▶ Om högtryckstvätten måste underhållas eller repareras: Uppsök en STIHL-återförsäljare.

## 5 Säkerhetsanvisningar - tillbehör

### 5.1 Spolrörsförlängning, ytrensörare, rörrengöringssats, vinklat spolrör och vinkelmunstycke

#### Spolrörsförlängning

### ⚠ VARNING

- Spolrörsförlängningen förstärker reaktionskrafterna. Reaktionskrafterna kan leda till att man förlorar kontrollen över sprutanordningen. Det kan leda till allvarliga personskador på användaren och materialskador kan uppstå.
  - ▶ Installera bara en spolrörsförlängning.
  - ▶ Håll i sprutpistolen med båda händerna.
  - ▶ Arbeta enligt anvisningarna i den här bruksanvisningen.

#### Ytrensörare

### ⚠ VARNING

- Vattenstrålen kan skada användaren.
  - ▶ Ta inte tag under ytrensöraren.



- ▶ Håll och för ytrensöraren enligt anvisningarna i bruksanvisningen för ytrensöraren.

#### Rörrengöringssset

### ⚠ VARNING

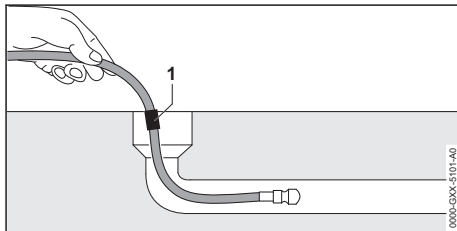

- Rörrengöringsslangen förstärker reaktionskrafterna. Om sprutpistolens spak trycks och rörrengöringsslangen ligger utanför röret, kan rörrengöringsslangen löpa runt okontrollerat. Användaren kan förlora kontrollen över rörrengöringsslangen. Det kan leda till allvarliga personskador på användaren och materialskador kan uppstå.
  - ▶ Slå inte på högtryckstvätten och tryck inte på spaken till sprutpistolen förrän rörrengöringsslangen har satts in i röret upp till markeringen (1).

- ▶ När markeringen på rörrengöringsslangen är synlig vid utdragning:
  - Lossa sprutpistolens spak
  - Stäng av högtryckstvätten
  - Stäng vattenkranen
  - Tryck på sprutpistolens: Vattentrycket reduceras
  - Lås sprutpistolens spak
- Inuti ett stort rör kan rörrengöringsslangen byta riktning och komma ut ur röröppningen igen. Användaren kan förlora kontrollen över rörrengöringsslangen. Det kan leda till allvarliga personskador på användaren och materialeskador kan uppstå.
  - ▶ Var uppmärksam på röret.
  - ▶ Om rörrengöringsslangens munstycke kommer ut ur röret:
    - Lossa sprutpistolens spak
    - Lås sprutpistolens spak
    - Stäng av högtryckstvätten

### Vinklat spolrör och vinkelmunstycke







## ▲ VARNING





- Ett vinklat spolrör och vinkelmunstycket ökar reaktionskrafterna på sidorna. Reaktionskrafterna kan leda till att man förlorar kontrollen över sprutanordningen. Det kan leda till allvarliga personskador på användaren och materialeskador kan uppstå.
  - ▶ Installera bara en spolrörsförlängning.
  - ▶ Håll i sprutpistolens spak med båda händerna.
  - ▶ Arbeta enligt anvisningarna i den här bruksanvisningen.

## 6 Gör högtrycksrengöring redo för användning

### 6.1 Gör högtrycksrengöring redo för användning

Varje gång innan maskinen används måste följande göras:

- ▶ Se till att högtryckstvätten, högtrycksslangen, slangkopplingen och anslutningskabeln är i ett säkert skick,  4.6.
- ▶ Rengör högtryckstvätten,  15.
- ▶ Om ett vattenfilter används: Kontrollera vattenfiltret för smuts och rengör om det är smutsigt,  15.4.
- ▶ Placera högtryckstvätten på en stabil och jämn yta så att den inte kan glida eller välta.
- ▶ Ta ut högtrycksslangen helt och hållet ur slangtrumman,  11.2.
- ▶ Montera sprutpistolens spak,  7.3.1.
- ▶ Montera stålroret,  7.4.

- ▶ Om ett munstycke används: Installera munstycket,  7.5.1.
- ▶ Om rengöringsmedel används: Arbeta med tvättmedel och spray,  11.5.
- ▶ Om tillbehör används: Montera tillbehör,  5.1.
- ▶ Anslut vatten,  8.
- ▶ Anslut högtryckstvätten elektriskt,  9.1.
- ▶ Om stegen inte kan genomföras: Använd inte högtryckstvätten och uppsök en STIHL-återförsäljare.

## 7 Sätt ihop högtryckstvätten

### 7.1 Sätt ihop högtryckstvätten

#### Montera vev

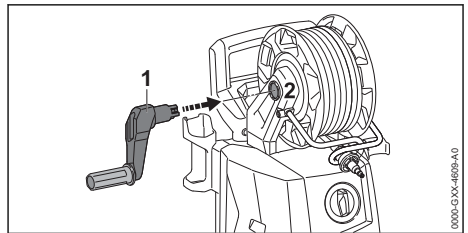

- ▶ Skjut in veven (1) i hållaren (2). Veven (1) ger ett ljud ifrån sig när det är på plats.

#### Montera sprutningssettet

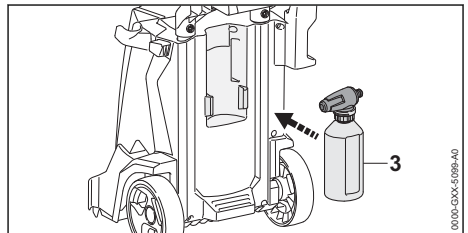

- ▶ Sätt i sprutningssettet (1).

#### Sätt i munstycket och rengöringsnålen

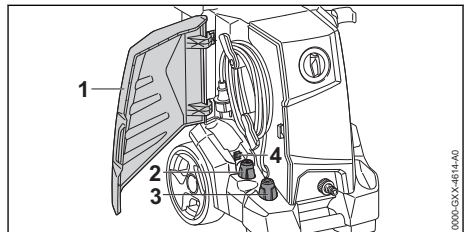

- ▶ Öppna luckan (1).
- ▶ Sätt i det platta spolröret (2) och rotorrens munstycke (3).

- Sätt i rengöringsnålen (4).

## 7.2 Dra ut och skjut in hållaren

### 7.2.1 Dra ut hållaren

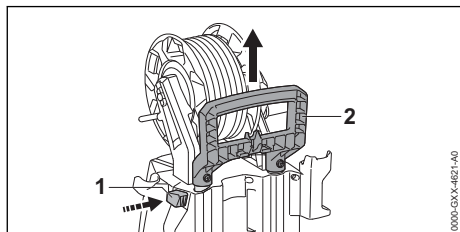

- Tryck spärrknappen (1) och dra ut hållaren (2).
- Lossa låsningsknappen (1) och dra ut handtaget (2) tills man hör att det klickar på plats.

### 7.2.2 Skjut in hållaren

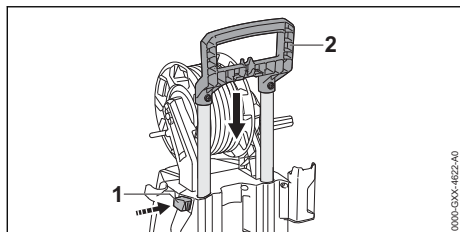

- Tryck spärrknappen (1) och skjut in hållaren (2).
- Lossa låsningsknappen (1) och skjut in handtaget (2) tills man hör att det klickar på plats.

## 7.3 Demontera och montera sprutpistolen

### 7.3.1 Montera sprutpistolen

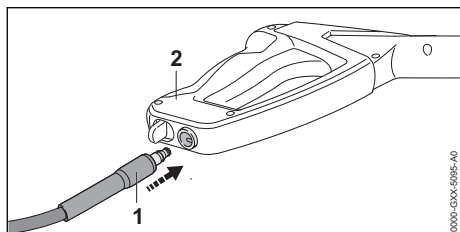

- Skjut stödet (1) i sprutpistolen (2). Stödet (1) ger ett ljud ifrån sig när den kommer på plats.
- Om stödet är svårt att trycka in i sprutpistolen (2): Smörj förseglingen på spolröret (1) med ett kranfett.

### 7.3.2 Demontera sprutpistolen

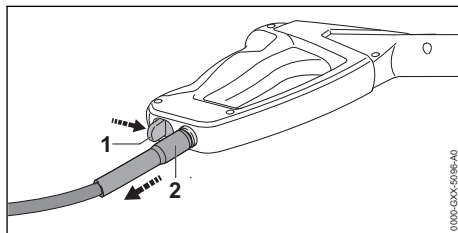

- Tryck på spärrarmen (1) och håll kvar.
- Dra ur stödet (2).

## 7.4 Demontera och montera spolröret

### 7.4.1 Montera stålöröret

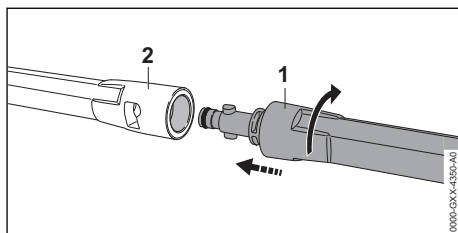

- Skjut spolröret (1) i sprutpistolen (2).
- Vrid spolröret (1) tills det hakar fast.
- Om spolröret (1) är svårt att trycka in i sprutpistolen (2): Smörj förseglingen på spolröret (1) med ett kranfett.

### 7.4.2 Ta bort spolröret

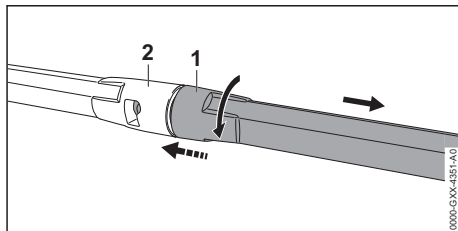

- Komprimera spolröret (1) och sprutpistolen (2) och vrid tills det stannar.
- Dra ut spolröret (1) och sprutpistolen (2) ifrån varandra.

## 7.5 Montera och demontera munstycket

### 7.5.1 Montera munstycket

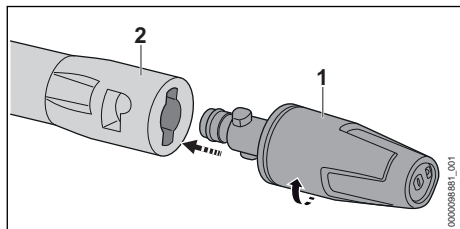

- ▶ För in munstycket (1) i spolröret (2).
- ▶ Vrid munstycket (1) tills det hakar fast.
- ▶ Om munstycket (1) är svårt att trycka in i spolröret (2): Smörj tätningen på munstycket (1) med ett armaturfett.

### 7.5.2 Demontera munstycket

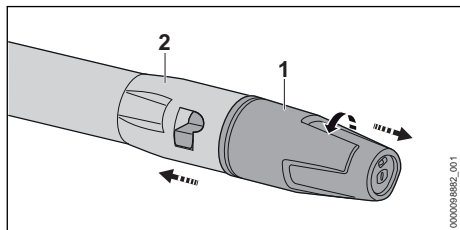

- ▶ Tryck samman munstycket (1) och spolröret (2) och vrid till anslaget.
- ▶ Dra ut spolröret (1) och sprutpistolen (2) ifrån varandra.

## 8 Anslut till en vattenkälla

### 8.1 Ansluta högtryckstvätten till vattennätet

#### Ansluta vattenfiltret

Om högtryckstvätten drivs med sandhaltigt vatten eller med vatten från cisterner, måste ett vattenfilter anslutas till högtryckstvätten. Vattenfiltret filtrerar ut sand och smuts ur vattnet och skyddar därigenom högtryckstvättens komponenter mot skador.

Vattenfiltret kan, beroende på marknad, medfölja högtryckstvätten.

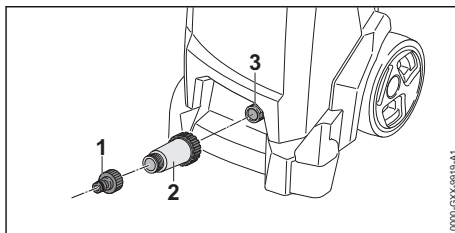

- ▶ Skruva loss munstycket (1).
- ▶ Vrid vattenfiltret (2) på vattenanslutningen och dra åt för hand.
- ▶ Vrid munstycket (1) på vattenfiltret (2) och dra åt för hand.

#### Ansluta vattenslangen

Vattenslangen måste uppfylla följande villkor:

- Vattenslangen har en diameter på 1/2".
- Vattenslangen är mellan 10 m och 25 m lång.
- ▶ Anslut vattenslangen till en vattenkran.
- ▶ Öppna vattenkranen helt och skölj vattenslangen med vatten.
- ▶ Sand och smuts spolras ut ur vattenslangen. Vattenslangen ventileras.
- ▶ Stäng vattenkranen.

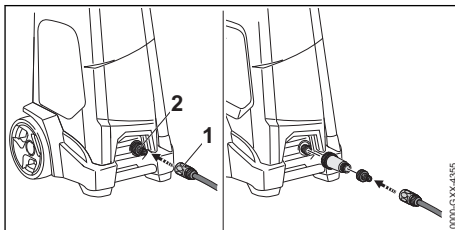

- ▶ Trä på kopplingen (1) på munstycket (2). Kopplingen (1) ger ett ljud ifrån sig när det är på plats.
- ▶ Öppna vattenkranen helt.
- ▶ Om spolröret är monterat på sprutanordningen: Demontera spolröret.
- ▶ Tryck på sprutanordningens spak tills en jämn vattenstråle kommer ut från sprutpistolen.
- ▶ Lossa sprutanordningens spak.
- ▶ Lås spaken på sprutpistolen.
- ▶ Montera spolröret.
- ▶ Montera munstycket.

## Dra av vattenslangen

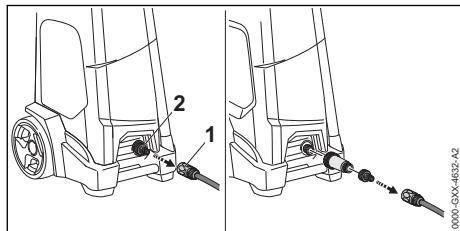

- ▶ Stäng vattenkranen.
- ▶ För att låsa upp kopplingen: Drag eller vrid ringen (1) och håll den intryckt.
- ▶ Dra av kopplingen från stödet (2).

## 8.2 Anslut högtryckstvätten till en andra vattenkälla

Högtrycksrengöraren kan suga upp vatten från regnfat, cisterner och från flytande eller stillastående vatten.

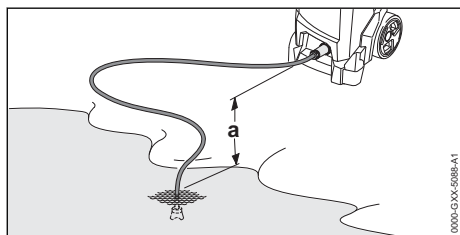

För att vattnet ska kunna sugas in får höjdskillnaden mellan högtryckstvätten och vattenkällan inte överskrida den maximala sughöjden (a),  19.

Passande STIHL sugset måste användas. Sugsetet innehåller en vattenslang med en speciell koppling.

Passande STIHL sugset kan, beroende på marknad, medfölja högtryckstvätten.

### Ansluta vattenfiltret

Om högtryckstvätten drivs med sandhaltigt vatten från regnfat, cisterner, från flytande eller stillastående vatten måste ett vattenfilter anslutas mellan vattenslangen och högtryckstvätten.

Vattenfiltret kan, beroende på marknad, medfölja högtryckstvätten.

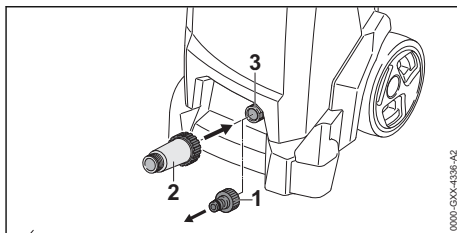

- ▶ Skruva loss munstycket (1).
- ▶ Vrid på vattenfiltret (2) på anslutningsdonet (3) och dra åt för hand.

## Ansluta vattenslangen

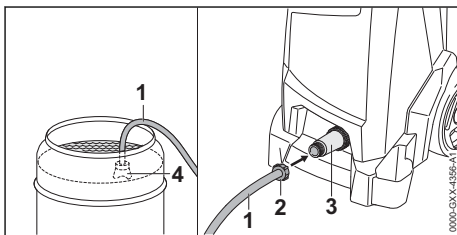

- ▶ Fyll vattenslangen (1) med vatten så att det inte längre finns någon luft i vattenslangen.
- ▶ Vrid kopplingen (2) på vattenfiltrets (3) anslutningsstycke och dra åt för hand.
- ▶ Häng sugkopp (4) i vattenkällan så att sugkopp (4) inte rör marken.
- ▶ Om sprutpistolen är monterad på högtrycksslangen: Ta bort sprutpistolen.
- ▶ Håll högtrycksslangen nedåt.
- ▶ Slå på högtryckstvätten tills en jämn vattenstråle kommer ut från högtrycksslangen.
- ▶ Stäng av högtryckstvätten.
- ▶ Fäst sprutpistolen på högtrycksslangen.
- ▶ Tryck och håll in spaken på sprutpistolen.
- ▶ Sätt på högtryckstvätten.

## 9 Anslut högtryckstvätten elektriskt

### 9.1 Anslut högtryckstvätten elektriskt

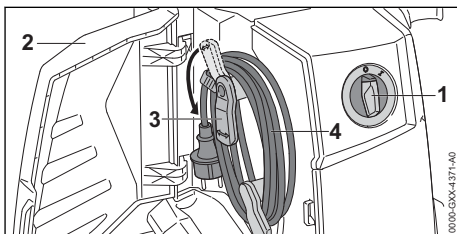

- ▶ Ställ ratten (1) i läge 0.
- ▶ Öppna luckan (2).
- ▶ Sväng hållaren (3) nedåt.
- ▶ Ta bort anslutningskabeln (4).

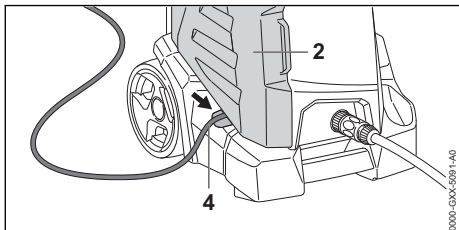

- ▶ Sätt in anslutningskabeln (4) i uttaget.
- ▶ Stäng luckan (2).
- ▶ Sätt in anslutningskabelns kontakt (4) i ett korrekt installerat eluttag.

## 10 Sätt på och stäng av högtryckstvätten

### 10.1 Sätta på högtryckstvätten

När högtryckstvätten är påslagen kan spänningsfluktuationer uppstå vid ogynnsamma nätverksförhållanden. Spänningsfluktuationerna kan påverka andra anslutna förbrukare.

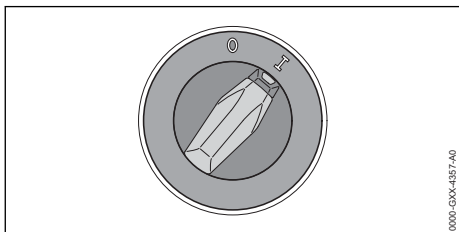

- ▶ Ställ ratten i läge I.

### 10.2 Stäng av högtryckstvätten

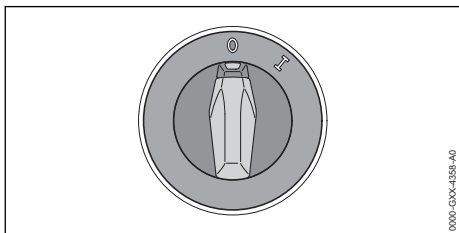

- ▶ Ställ ratten i läge 0.

## 11 Arbeta med högtryckstvätten

### 11.1 Håll i och styr sprutpistolen



- ▶ Håll sprutpistolen med en hand på handtaget så att tummen omsluter handtaget.
- ▶ Håll spolröret med den andra handen så att tummen omsluter spolröret.
- ▶ Rikta munstycket mot marken.

### 11.2 Vira upp högtrycksslagen

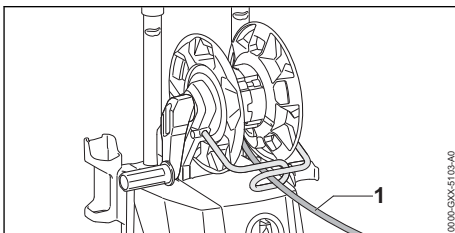

#### ! VARNING

- När sprutpistolens spak frigörs uppstår en återhämtning i högtrycksslagen. Med en rekyl expanderar högtrycksslagen. Om högtrycksslagen inte är helt avlindad från slangtrumman, har högtrycksslagen inget utrymme att expandera och högtrycksslagen kan vara skadad. Vatten kan flyta okontrollerbart i miljon vid högt tryck. Det kan leda till allvariga personskador och materialskador kan uppstå.
  - ▶ Vira upp högtrycksslagen helt och hållet.
- ▶ Vira upp högtrycksslagen (1) helt och hållet.

## 11.3 Trycka och låsa spaken på sprutpistolen

### Tryck spaken på sprutpistolen

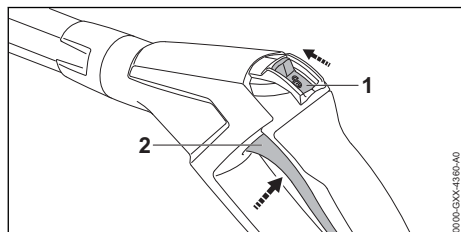

- ▶ Skjut spärrspaken (1) till läget ☺.
- ▶ Tryck och håll ned spaken (2). Högtryckspumpen kopplas till automatiskt och vatten strömmar ut ur munstycket.

### Lås sprutpistolens spak

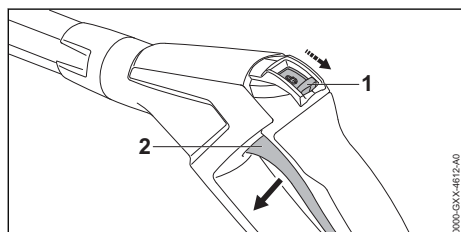

- ▶ Släpp spaken (2). Högtryckspumpen stängs automatiskt av och vattnet rinner inte längre ut ur munstycket. Högtryckstvätten är fortfarande påslagen.
- ▶ Skjut spärrspaken (1) till läget ☺.

## 11.4 Rengöring

Följande munstycken kan användas beroende på applikationen:

- Platt spolmunstycke: Det platta spolmunstycket är lämpligt för rengöring av stora ytor.
- Rotormunstycket: Rotorns munstycke är lämpligt för att avlägsna envis smuts.

På ett kort avstånd kan man arbeta när envis smuts ska avlägsnas.

På långt avstånd kan arbetet utföras om följande ytor ska rengöras:

- lackerade ytor
- Ytor av trä
- Ytor av gummi

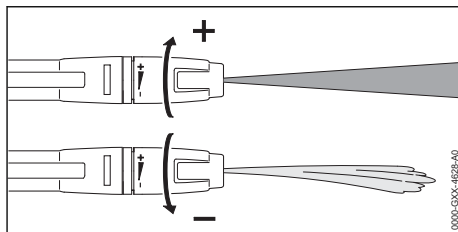

Det platta spolmunstycket kan justeras.

När fläktens stråle vrids + ökar arbetstrycket.

När fläktens stråle vrids - sjunker arbetstrycket.

- ▶ Rikta vattenstråden till en ogenomskinlig plats på ytan innan man rengör och kontrollera att ytan inte är skadad.
- ▶ Välj munstyckets avstånd till ytan som ska rengöras så att den yta som ska rengöras inte är skadad.
- ▶ Ställ in spolmunstycket så att den yta som ska rengöras inte skadas.

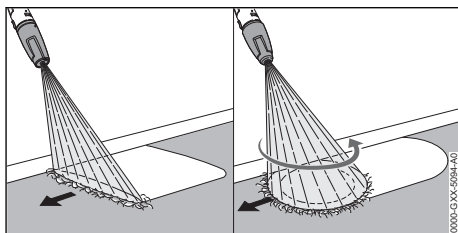

- ▶ Flytta sprutan jämnt längs den yta som ska rengöras.
- ▶ Gå framåt långsamt och kontrollerat.

## 11.5 Arbeta med rengöringsmedel

Rengöringsmedel kan förbättra vattnets rengöringseffekt. Det medföljande STIHL-sprutsetet måste användas.

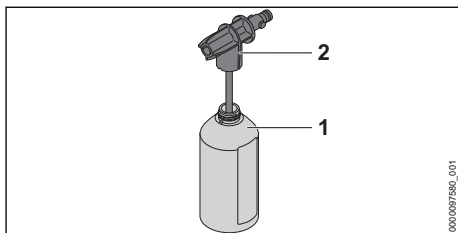

- ▶ Dosera och använd rengöringsmedlet enligt beskrivningen i rengöringsmedlets bruksanvisning.
- ▶ Fyll flaska (1) med högst 500 ml rengöringsmedel.



- Vrid sprutmunstycket (2) på flaskan (1) och dra åt för hand.

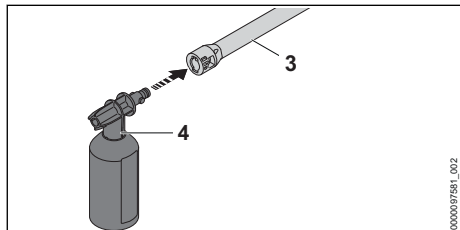

- Om ett munstycke är fäst vid spolröret (3): Ta bort munstycket.
- Installera sprutsetet (4) på spolröret (3).
- Blötlägg mycket smutsiga ytor med vatten före rengöring.
- Tryck spaken på sprutpistolen och sprutreningsmedlet på ytan som ska rengöras.
- Applicera rengöringsmedel nerifrån och upp och låt inte torka.
- Demontera sprutsetet.
- Montera munstycket.
- Rengör ytan.

## 12 Efter arbetet

### 12.1 Efter arbetet

- Stäng av högtryckstvätten och dra ut kontakten ur eluttaget.
- Om högtryckstvätten är ansluten till dricksvattennätet: Stäng vattenkranen.
- Tryck spaken på sprutpistolen. Vattentrycket reduceras.
- Lås spaken på sprutpistolen.
- Koppla bort högtryckstvätten från vattenkällan.
- Demontera vattenslangen.
- Demontera och rengör munstycket och spolröret.
- Demontera sprutpistolen och låt det kvarvarande vattnet rinna ut ur sprutpistolen.
- Rengör högtryckstvätten.

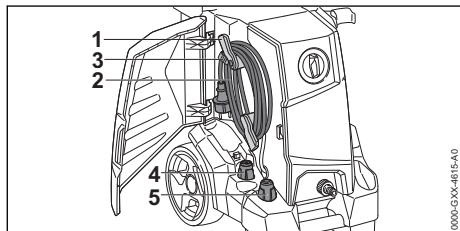

- Sväng hållaren (1) uppåt.
- Linda anslutningsledningen (2) på hållarna (1).
- Säkra anslutningsledningen (2) med kläman (3).

- Sätt i det platta spolröret (4) eller rotorns munstycke (5).

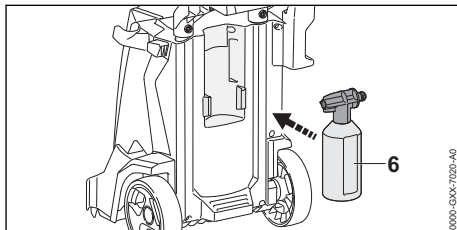

- Sätt i sprutsetet (6).

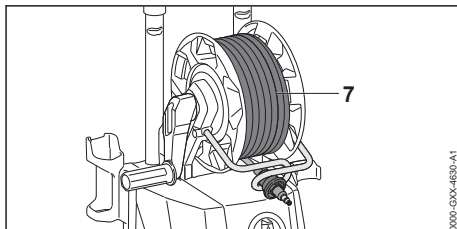

- Vrid upp högtrycksslangen (7) jämnt.

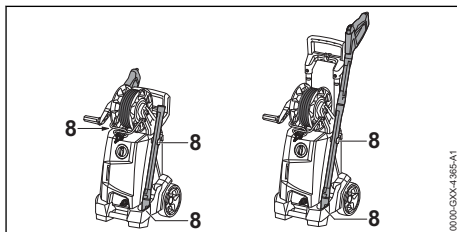

- Förvara sprutanordningen i hållarna (8) på högtryckstvätten.

### 12.2 Skydda högtryckstvätten med frostskyddsmedel

Om högtryckstvätten inte kan transporteras eller förvaras på ett frostfritt sätt, måste högtryckstvätten skyddas med ett glykolbaserat frostskyddsmedel. Frostskyddsmedlet förhindrar att vattnet i högtryckstvätten fryser och skadar högtryckstvätten.

- Ta bort spolröret.
- Anslut den kortaste möjliga vattenslangen till högtryckstvätten.  
Ju kortare vattenslangen är desto mindre frostskyddsmedel behövs.
- Blanda frostskyddsmedel enligt beskrivningen i bruksanvisningen för frostskyddsmedel.
- Fyll i frostskyddsmedlet i en ren behållare.
- Sänk vattenslangen i frostskyddshållaren.
- Tryck och håll ned spaken på sprutpistolen.

- ▶ Sätt på högtrycksvätten.
- ▶ Tryck och håll in sprutpistolens spak tills en stadig ström av frostskyddsmedel kommer ut från sprutpistolen och rikta sprutpistolen i behållaren.
- ▶ Tryck spaken på sprutpistolen flera gånger och släpp loss.
- ▶ Stäng av högtrycksvätten och dra ut kontakten ur eluttaget.
- ▶ Ta bort sprutpistol och vattenslang och låt frostskydd löpa in i tanken.
- ▶ Förvara eller kassera frostskyddsmedel korrekt och på ett miljövänligt sätt.

## 13 Transport

### 13.1 Transportera högtrycksvätten

- ▶ Stäng av högtrycksvätten och dra ut kontakten ur eluttaget.
- ▶ Töm rengöringsmedelsbehållaren eller säkra den så att den inte kan välta, falla ner och röra sig.

#### Dra eller bära högtrycksvätten

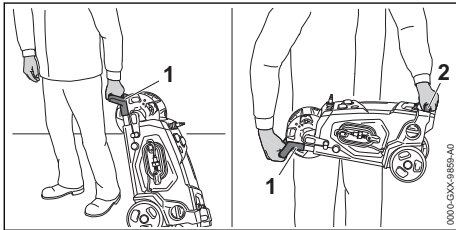

- ▶ Dra högtrycksvätten i handtaget (1).
- ▶ Bär högtrycksvätten i handtaget (1) och transporthandtaget (2).

#### Transportera högtrycksvätten i ett fordon

- ▶ Säkra högtrycksvätten så att den inte kan välta eller röra sig.
- ▶ Om högtrycksvätten inte kan transporteras på ett frostsäkert sätt: Skydda högtrycksvätten med frostskyddsmedel.

## 14 Förvaring

### 14.1 Förvara högtrycksvätten

- ▶ Stäng av högtrycksvätten och dra ut kontakten ur eluttaget.
- ▶ Förvara högtrycksvätten enligt följande:
  - Förvara högtrycksvätten utom räckhåll för barn.
  - Högtrycksvätten är ren och torr.
  - Förvara högtrycksvätten i ett stängt rum.
  - Förvara högtrycksvätten vid temperaturer över 0 °C.

- Om högtrycksvätten inte kan förvaras på ett frostsäkert sätt: Skydda högtrycksvätten med frostskyddsmedel.

## 15 Rengöring

### 15.1 Rengör högtrycksvätt och tillbehör

- ▶ Stäng av högtrycksvätten och dra ut kontakten ur eluttaget.
- ▶ Rengör högtrycksvätten, högtrycksslangen, sprutpistolen och tillbehören med en fuktig trasa.
- ▶ Rengör munstycket och kopplingar på högtrycksvätten, högtrycksslangen och sprutpistolen med en fuktig trasa.
- ▶ Rengör ventilationsöppningarna med en pensel.

### 15.2 Rengör munstycket och spolröret

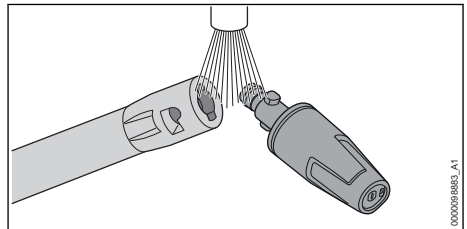

- ▶ Skölj munstycket och spolröret under rinnande vatten och torka med en trasa.

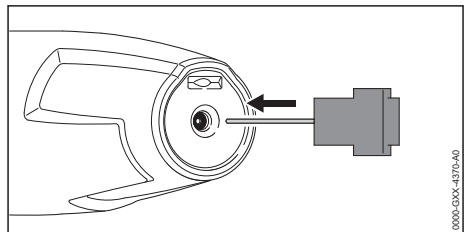

- ▶ Om munstycket är igensatt: Rengör munstycket med rengöringsnålen.

## 15.3 Rengör vattentillflödessilen

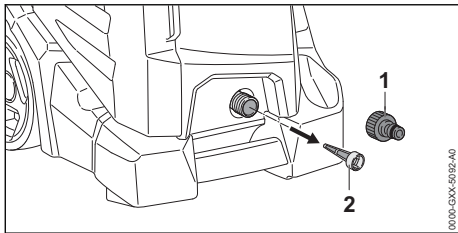

- ▶ Skruva loss anslutningsdelen (1) på vattenanslutningen.
- ▶ Dra vattenintagssilen (2) ur vattenanslutningen.
- ▶ Skölj vattenintagssilen (2) under rinnande vatten.
- ▶ Sätt in vattenintagssilen (2) i vattenanslutningen.
- ▶ Skruva av anslutningsdelen (1) och dra åt för hand.

## 15.4 Rengör vattenfiltret

Vattenfiltret måste demonteras för rengöring.

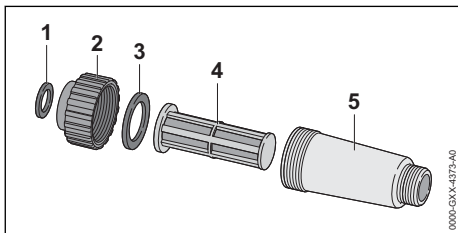

## 18 Felavhjälpning

### 18.1 Åtgärda fel i högtrycksvätten

Fel	Orsak	Åtgärd
Högtrycksvätten startar inte, trots att sprutpistolens spak trycks in.	Anslutningsledningens eller förlängningskabelns kontakt är inte isatt.	▶ Sätt in anslutningsledningens eller förlängningskabelns kontakt i eluttaget.
	Dvärgbrytaren (säkring) eller jordfelsbrytaren har utlöst. Kretsen är elektriskt överbelastad eller defekt.	▶ Hitta och åtgärda utlösningens orsak. Lägg i dvärgbrytaren (säkring) eller jordfelsbrytaren. ▶ Stäng av andra strömförbrukare som är anslutna i samma strömkrets.
	Eluttagets säkring räcker inte.	▶ Sätt in anslutningskabelns kontakt i ett korrekt säkrat eluttag,  19.
	Förlängningskabeln har ett felaktigt tvärsnitt.	▶ Använd en förlängningskabel med tillräckligt tvärsnitt,  19.4
	Förlängningskabeln är för lång.	▶ Använd en förlängningskabel med rätt längd,  19.4

- ▶ Ta bort tätningen (1) från förslutningen (2).
- ▶ Skruva av locket (2) från filterhuset (5).
- ▶ Ta bort tätningen (3) från förslutningen (2).
- ▶ Ta bort filtret (4) från filterhuset (5).
- ▶ Skölj tätningar (1 och 3), lock (2) och filter (4) under rinnande vatten.
- ▶ Fettförseglingar (1 och 3) med ett smörjfett.
- ▶ Sätt ihop vattentillflödessilen.

## 16 Underhåll

### 16.1 Underhållsintervall

Underhållsintervallen beror på omgivningsförhållandena och arbetsförhållandena. STIHL rekommenderar följande underhållsintervall:

En gång i månaden





- ▶ Rengör vattentillflödessilen.

## 17 Reparera

### 17.1 Reparera högtrycksvätten

Användaren kan inte reparera högtrycksvätten eller tillbehören själv.

- ▶ Om högtrycksvätten eller tillbehören är skadade: Använd inte högtrycksvätten eller tillbehören och kontakta en STIHL-återförsäljare.

Fel	Orsak	Åtgärd
	Elmotorn är för varm.	<ul style="list-style-type: none"> <li>▶ Låt högtryckstvätten svalna i 5 minuter.</li> <li>▶ Rengör munstycket.</li> </ul>
Högtryckstvätten startar inte. Elmotorn brummar.	Nätspänningen är för låg.	<ul style="list-style-type: none"> <li>▶ Tryck och håll in sprutpistolspaken och sätt på högtryckstvätten.</li> <li>▶ Stäng av andra strömförbrukare som är anslutna i samma strömkrets.</li> </ul>
	Förlängningskabeln har ett felaktigt tvärsnitt.	▶ Använd en förlängningskabel med tillräckligt tvärsnitt,  19.4
	Förlängningskabeln är för lång.	▶ Använd en förlängningskabel med rätt längd,  19.4
Högtryckstvätten stängs av under drift.	Anslutningsledningens eller förlängningskabelns kontakt har dragits ut ur eluttaget.	▶ Sätt in anslutningsledningens eller förlängningskabelns kontakt i eluttaget.
	Dvärgbrytaren (säkring) eller jordfelsbrytaren har utlösts. Kretsen är elektriskt överbelastad eller defekt.	<ul style="list-style-type: none"> <li>▶ Hitta och åtgärda utlösningens orsak. Lägg i dvärgbrytaren (säkring) eller jordfelsbrytaren.</li> <li>▶ Stäng av andra strömförbrukare som är anslutna i samma strömkrets.</li> </ul>
	Eluttagets säkring räcker inte.	▶ Sätt in anslutningsledningens kontakt i ett korrekt säkrat eluttag,  19.
	Elmotorn är för varm.	<ul style="list-style-type: none"> <li>▶ Låt högtryckstvätten svalna i 5 minuter.</li> <li>▶ Rengör munstycket.</li> </ul>
Högtryckspumpen sätts på och stängs av upprepade gånger utan att sprutpistolens spak hålls inne.	Högtryckspumpen, högtrycksslangen eller sprutanordningen är otäta.	▶ Låt en STIHL-återförsäljare kontrollera högtryckstvätten.
Arbetsstrycket fluktuerar eller faller.	Det är brist på vatten.	<ul style="list-style-type: none"> <li>▶ Öppna vattenkranen helt.</li> <li>▶ Se till att det finns tillräckligt med vatten.</li> </ul>
	Munstycket är blockerat.	▶ Rengör munstycket.
	Vatteninloppssilen eller vattenfiltret är igensatta.	▶ Rengör vatteninloppssilen och vattenfiltret.
	Högtryckspumpen, högtrycksslangen eller sprutanordningen är otäta eller defekta.	▶ Låt en STIHL-återförsäljare kontrollera högtryckstvätten.
Vattenstrålen har en förändrad form.	Munstycket är blockerat.	▶ Rengör munstycket.
	Munstycket är slitet.	▶ Byt munstycket.
Ytterligare rengöringsmedel sugts inte upp.	Flaskan är tom.	▶ Fyll på flaskan med rengöringsmedel.
	Sprutsetets munstycke är igentäppt.	▶ Rengör munstycket på sprutsetet.
Anslutningar till högtryckstvätten, högtrycksslangen, sprutpistolen eller spolröret är svåra att koppla samman.	Anslutningarnas tätningar är inte smorda.	▶ Smörj in tätningarna med fett.  18.2

## 18.2 Smörja in tätningarna

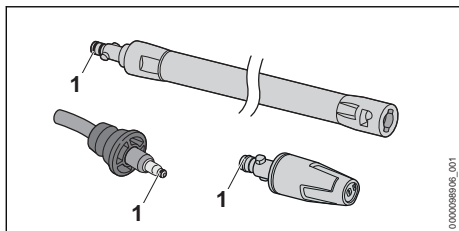

- Smörj in tätningarna (1) med ett armaturfett.

## 19 Tekniska data

### 19.1 Högtryckstvätt STIHL RE 120 PLUS

#### Utförande 220 V–240 V/50 Hz

- Säkring (karaktärisk "C" eller "K"): 10 A
- Effektförbrukning (EU) 2019/1781 §2(2) (j): 2,1 kW
- Maximalt tillåten nätimpedans: 0,42 ohm
- Elektrisk skyddsklass: I
- Elektrisk skyddsklass: IPX5
- Arbetstryck (p): 12,5 MPa (125 bar)
- Max tillåtet tryck (p max.): 16 MPa (160 bar)
- Max vattenframledningstryck (p in max.): 1 MPa (10 bar)
- Max vattengenomflöde (Q max.): 8,0 l/min (480 l/h)
- Min vattengenomflöde (Q min): 6,7 l/min (400 l/h)
- Max sughöjd: 0,5 m
- Max vattentemperatur under tryckdrift (t in max): 40 °C
- Max vattentemperatur under sugdrift: 20 °C Mått
  - Längd: 400 mm
  - Bredd: 408 mm
  - Maximal höjd: 925 mm
  - Minimal höjd: 717 mm
- Högtrycksslangens längd: 9 m
- Vikt (m) med monterade tillbehör: 21,2 kg till 21,3 kg

Tryckberoende data mätes vid ett matartryck på 0,3 MPa (3 bar).

### 19.2 Högtryckstvätt STIHL RE 130 PLUS

#### Utförande från 120 V till 127 V/60 Hz

- Säkring (karaktärisk "C" eller "K"): 15 A
- Effektförbrukning (EU) 2019/1781 §2(2) (j): 1,6 kW
- Elektrisk skyddsklass: I

- Elektrisk skyddsklass: IPX5
- Arbetstryck (p): 9,5 MPa (95 bar)
- Max tillåtet tryck (p max.): 14 MPa (140 bar)
- Max vattenframledningstryck (p in max.): 1 MPa (10 bar)
- Max vattengenomflöde (Q max.): 7,3 l/min (440 l/h)
- Min vattengenomflöde (Q min): 5,9 l/min (355 l/h)
- Max sughöjd: 0,5 m
- Max vattentemperatur under tryckdrift (t in max): 40 °C
- Max vattentemperatur under sugdrift: 20 °C Mått
  - Längd: 400 mm
  - Bredd: 408 mm
  - Maximal höjd: 925 mm
  - Minimal höjd: 717 mm
- Högtrycksslangens längd: 9 m
- Vikt (m) med monterade tillbehör: 20,3 kg

#### Utförande från 220 V till 240 V/50 Hz

- Säkring (karaktärisk "C" eller "K"): 10 A
- Effektförbrukning (EU) 2019/1781 §2(2) (j): 2,3 kW
- Maximalt tillåten nätimpedans: 0,42 ohm
- Elektrisk skyddsklass: I
- Elektrisk skyddsklass: IPX5
- Arbetstryck (p): 13,5 MPa (135 bar)
- Max tillåtet tryck (p max.): 17 MPa (170 bar)
- Max vattenframledningstryck (p in max.): 1 MPa (10 bar)
- Max vattengenomflöde (Q max.): 8,3 l/min (500 l/h)
- Min vattengenomflöde (Q min): 7,0 l/min (420 l/h)
- Max sughöjd: 0,5 m
- Max vattentemperatur under tryckdrift (t in max): 40 °C
- Max vattentemperatur under sugdrift: 20 °C Mått
  - Längd: 400 mm
  - Bredd: 408 mm
  - Maximal höjd: 925 mm
  - Minimal höjd: 717 mm
- Högtrycksslangens längd: 9 m
- Vikt (m) med monterade tillbehör: 21,2 kg till 21,3 kg

Tryckberoende data mätes vid ett matartryck på 0,3 MPa (3 bar).

### 19.3 Högtryckstvätt STIHL RE 140 PLUS

#### Utförande 220 V–230 V/50 Hz

- Säkring (karaktärisk "C" eller "K"): 13 A

- Effektförbrukning (EU) 2019/1781 §2(2) (j): 2,5 kW
  - Maximalt tillåten nätimpedans: 0,42 ohm
  - Elektrisk skyddsklass: I
  - Elektrisk skyddsklass: IPX5
  - Arbetsstryck (p): 14,5 MPa (145 bar)
  - Max tillåtet tryck (p max.): 18 MPa (180 bar)
  - Max vattenframledningstryck (p in max.): 1 MPa (10 bar)
  - Max vattengenomflöde (Q max.): 8,5 l/min (510 l/h)
  - Min vattengenomflöde (Q min): 7,2 l/min (430 l/h)
  - Max sughöjd: 0,5 m
  - Max vattentemperatur under tryckdrift (t in max): 40 °C
  - Max vattentemperatur under sugdrift: 20 °C
- Mått
- Längd: 400 mm
  - Bredd: 408 mm
  - Maximal höjd: 925 mm
  - Minimal höjd: 717 mm
  - Högtrycksslangens längd: 10 m
  - Vikt (m) med monterade tillbehör: ca 22,7 kg
- Tryckberoende data mätes vid ett matartryck på 0,3 MPa (3 bar).

## 19.4 Förlängningskablar

Om en förlängningskabel används, måste den ha en skyddsledare och dess ledningar måste ha åtminstone följande tvärsnitt beroende på spänningen och längden på förlängningskabeln:

### Om märkspänningen på typskylten är 220 V till 240 V:

- Upp till 20 m lång kabel: AWG 15/1,5 mm<sup>2</sup>
- 20 till 50 m lång kabel: AWG 13/2,5 mm<sup>2</sup>

### Om märkspänningen på typskylten är 100 V till 127 V:

- Upp till 10 m lång kabel: AWG 14/2,0 mm<sup>2</sup>
- 10 till 30 m lång kabel: AWG 12/3,5 mm<sup>2</sup>

## 19.5 Buller- och vibrationsvärden

K-faktorn för ljudtrycksnivån är 2 dB(A). K-faktorn för ljudeffektnivån är 2 dB(A). K-faktorn för vibrationsvärdena är 2 m/s<sup>2</sup>.

- Ljudtrycksnivå  $L_{pA}$  uppmätt enligt EN 60335-2-79: 74 dB(A)
- Ljudeffektnivå  $L_{wA}$  uppmätt enligt EN 60335-2-79: 86 dB(A)
- Vibrationsvärde  $a_h$  uppmätt enligt EN 60335-2-79, platt spolmunstycke:  $\leq 2,5$  m/s<sup>2</sup>.

Information om uppfyllandet av arbetsgivardirektivet avseende vibration 2002/44/EG finns på [www.stihl.com/vib](http://www.stihl.com/vib).

## 19.6 REACH

REACH är en EG-förordning för registrering, bedömning och godkännande av kemikalier.

Information om REACH-direktivet finns på [www.stihl.com/reach](http://www.stihl.com/reach).

## 20 Reservdelar och tillbehör

### 20.1 Reservdelar och tillbehör

**STIHL** De här symbolerna kännetecknar STIHL-originaldelar och STIHL-originaltillbehör.

STIHL rekommenderar att du använder originaldelar och tillbehör från STIHL.

Reservdelar och tillbehör från andra tillverkare kan inte utvärderas av STIHL i fråga om tillförlitlighet, säkerhet och lämplighet trots pågående marknadsobservation och STIHL kan inte ansvara för användningen av dem.

Originaldelar och tillbehör från STIHL kan köpas hos en STIHL-återförsäljare.

## 21 Kassering

### 21.1 Kassera högtryckstvätten

Information om återvinning kan fås av en STIHL-återförsäljare.

- ▶ Kassera högtryckstvätten, högtrycksslang, munstycken, tillbehören och emballaget enligt gällande miljöbestämmelser.

## 22 EU-försäkran om överensstämmelse

### 22.1 Högtryckstvätt STIHL RE 120,130,140PLUS

ANDREAS STIHL AG & Co. KG  
Badstraße 115  
D-71336 Waiblingen

Tyskland

intygat på eget ansvar att

- Komponent: Högtryckstvätt
- Fabrikat: STIHL
- Typ: RE 120 PLUS, 130 PLUS, 140 PLUS
- Serieidentifiering: 4950

uppfyller bestämmelserna i direktiv 2011/65/EU, 2006/42/EG, 2014/30/EU, 2009/125/EC och har

utvecklats och tillverkats i överensstämmelse med de versioner av följande standarder som gällde vid produktionsdatumet: EN 55014-1, EN 55014-2, EN 60335-1, EN 60335-2-79, EN 61000-3-2, EN 61000-3-11.

För beräkning av uppmätt och garanterad ljudeffektnivå enligt direktiv 2000/14/EG, bilaga V, har standarden ISO 3744 tillämpats.

- uppmätt ljudeffektnivå: 86dB(A)
- garanterad ljudeffektnivå: 88 dB(A)

Den tekniska dokumentationen förvaras hos avdelningen för produktgodkännande hos ANDREAS STIHL AG & Co. KG.

Tillverkningsår, tillverkningsland samt serienummer står på högtryckstvätten.

Waiblingen, 2021-01-18

ANDREAS STIHL AG & Co. KG  
HRA 260269, Amtsgericht Stuttgart



enligt fullmakt

Dr. Jürgen Hoffmann, chef för produktdata, produktföreskrifter och godkännanden

## Sisällysluettelo

1	Alkusanat.....	23
2	Tietoja tästä käyttöohjeesta.....	23
3	Yleiskuva.....	24
4	Turvallisuusohjeet.....	26
5	Turvallisuusohjeet – lisävarusteet.....	32
6	Korkeapainepesurin valmistelu käyttöön..	33
7	Korkeapainepesurin kokoaminen.....	33
8	Liittäminen vesilähteeseen.....	35
9	Korkeapainepesurin yhdistäminen sähköliittämään.....	37
10	Korkeapainepesurin kytkeminen päälle ja pois päältä.....	37
11	Työskentely korkeapainepesurin kanssa..	37
12	Työskentelyn jälkeen.....	39
13	Kuljettaminen.....	40
14	Säilytys.....	40
15	Puhdistaminen.....	40
16	Huoltaminen.....	41
17	Korjaaminen.....	41
18	Häiriöiden poistaminen.....	41
19	Tekniset tiedot.....	43
20	Varaosat ja varusteet.....	45
21	Hävittäminen.....	45

## 22 EU-vaatimusten mukaisuusvakuutus..... 45

### 1 Alkusanat

Arvoisa asiakas,

kiitämme sinua STIHLin tuotteen valinnasta. STIHL kehittää ja valmistaa huippuluokan tuotteita pitäen suunnittelun lähtökohtana asiakkaidensa tarpeita. Näin pystymme tarjoamaan asiakkaillemme tuotteita, jotka toimivat luotettavasti myös äärimmäisen vaativissa olosuhteissa.

STIHL tunnetaan myös erinomaisesta asiakaspalvelustaan. Jälleenmyyjämme huolehtivat sekä asiantuntevasta neuvonnasta ja opastuksesta että kattavien teknisten palvelujen tarjoamisesta.

STIHL on sitoutunut kestävään ja vastuulliseen vuorovaikutukseen luonnon kanssa. Tämän käyttöohjeen tarkoituksena on auttaa sinua käyttämään STIHL-tuotetta turvallisesti ja ympäristöystävällisesti pitkän käyttöajan ajan.

Kiitämme sinua STIHLiä kohtaan osoittamastasi luottamuksesta. Toivomme, että olet tyytyväinen hankkimaasi STIHL-tuotteeseen.



Tohtori Nikolas Stihl

**TÄRKEÄÄ! LUE OPAS ENNEN KÄYTTÖÄ JA SÄILYÄ SE VASTAISTA KÄYTTÖÄ VARTEN.**

### 2 Tietoja tästä käyttöohjeesta

#### 2.1 Voimassa olevat asiakirjat

Käyttöpaikassa voimassa olevia turvallisuusohjeita on noudatettava.

- ▶ Lue tämän käyttöohjeen lisäksi myös seuraavat oppaat ja varmista niin ikään, että olet ymmärtänyt kyseisten oppaiden sisällön. Säilytä myös nämä oppaat vastaisen käytön varalle:
  - Lisätarvikkeiden käyttöohje ja pakkausohje
  - Puhdistusaineiden käyttöohje ja pakkausohje

## 2.2 Tekstin sisältämien varoitusten merkitseminen

### ! VAARA

- Tämä teksti muistuttaa vaaroista, jotka johtavat vakavaan loukkaantumiseen tai jopa kuolemaan.
  - ▶ Tekstissä mainittujen toimenpiteiden avulla on mahdollista välttää vakava loukkaantuminen tai jopa kuolema.

### ! VAROITUS

- Tämä teksti muistuttaa vaaroista, jotka **voivat** johtaa vakavaan loukkaantumiseen tai jopa kuolemaan.
  - ▶ Tekstissä mainittujen toimenpiteiden avulla on mahdollista välttää vakava loukkaantuminen tai jopa kuolema.

### HUOMAUTUS

- Tämä teksti muistuttaa vaaroista, jotka voivat johtaa esinevahinkoihin.
  - ▶ Tekstissä mainittujen toimenpiteiden avulla on mahdollista välttää esinevahingot.

## 2.3 Tekstissä käytetyt symbolit



Tämä merkki viittaa johonkin tämän käyttöohjeen lukuun.

## 3 Yleiskuva

### 3.1 Korkeapainepesuri

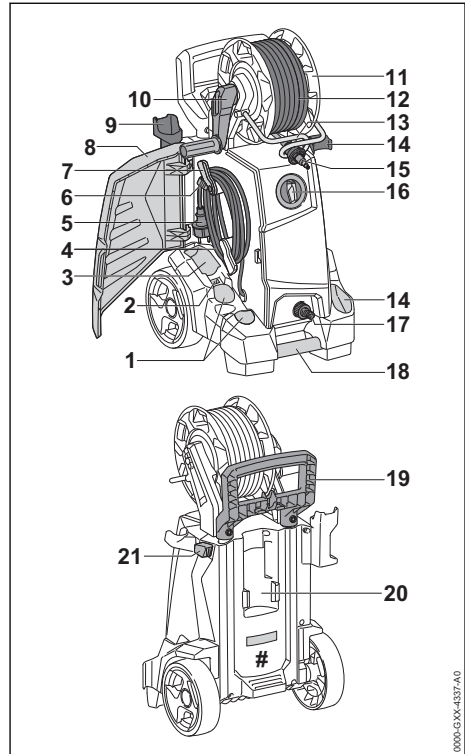

#### 1 Kotelot

Koteloiden säilytetään mukana toimitettuja suuttimia.

#### 2 Pidike

Pidikettä käytetään puhdistusneulan säilyttämiseen.

#### 3 Lokero

Lokeroa käytetään korkeapainepesurin lisävarusteena olevien lisäsuuttimien säilyttämiseen.

#### 4 Liitoskaapeli

Liitoskaapeli yhdistää korkeapainepesurin verkkopistokkeeseen.

#### 5 Verkkopistoke

Verkkopistoke yhdistää liitoskaapelin pistoraasiaan.

#### 6 Kiinnitin

Kiinnitin pitää verkkopistokkeen kelatussa liitoskaapelissa.



**7 Pidike**

Pidikettä käytetään liitoskaapelin irrottamiseen ja säilyttämiseen ja sitä voidaan kääntää.

**8 Luukku**

Läppä peittää suuttimet, liitoskaapelin ja puhdistusneulan.

**9 Pidike**

Pidikettä käytetään ruiskupistoolin säilyttämiseen.

**10 Kampi**

Kammella pyöritetään letkukelaa.

**11 Letkukela**

Letkurumpua käytetään korkeapaineletkun kelaamiseen.

**12 Korkeapaineletku**

Korkeapaineletku ohjaa vettä korkeapainepumpusta ruiskupistooliin.

**13 Ohjaussanka (vain RE 130 PLUS ja 140 PLUS)**

Ohjaussanka ohjaa korkeapaineletkua letkukelasta etupuolella.

**14 Pidike**

Pidikettä käytetään ruiskutuslaitteen säilyttämiseen.

**15 Yhde**

Yhde yhdistää korkeapaineletkun ruiskupistooliin.

**16 Kääntökytkin**

Kiertokytkimellä korkeapainepesuri käynnistetään ja sammutetaan.

**17 Yhde**

Yhdettä käytetään vesiletkun liittämiseen.

**18 Kuljetuskahva**

Kuljetuskahva on tarkoitettu korkeapainepesurin kantamiseen.

**19 Kahva**

Kahva on tarkoitettu korkeapainepesurin kantamiseen ja kuljettamiseen.

**20 Pidike**

Pidikettä käytetään ruiskusarjan säilyttämiseen.

**21 Lukitusnappi**

Lukitusnappi lukitsee kahvan asennon.

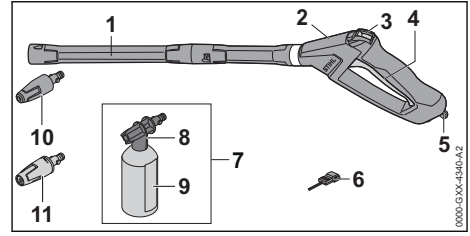
**# Koneen numerolla varustettu arvokilpi****3.2 Ruiskutuslaite****1 Suihkuputki**

Suihkuputki yhdistää ruiskutuspuistoolin suuttimeen.

**2 Ruiskutuspuistooli**

Ruiskutuspuistoolia käytetään ruiskutuslaitteen pitämiseen ja ohjaamiseen.

**3 Lukkovipu**

Lukkovipu avaa vivun lukituksen.

**4 Vipu**

Vipu avaa ja sulkee ruiskupistoolin venttiilin. Vipu käynnistää ja pysäyttää vesisuihkun.

**5 Lukitusvipu**

Lukitusvipu pitää yhteen ruiskupistoolin sisällä.

**6 Puhdistusneula**

Puhdistusneulalla puhdistetaan suuttimet.

**7 Ruiskusarja**

Ruiskusarjaa käytetään puhdistamiseen puhdistusaineella.

**8 Ruiskusuutin**

Ruiskusuutin sekoittaa pesuaineen veteen.

**9 Pullo**

Pullo sisältää puhdistusainetta.

**10 Roottorisuutin**

Roottorisuutin tuottaa kovan, pyörivän vesiruiskun.

**11 Litteä ruiskusuutin**

Litteä ruiskusuutin tuottaa litteän vesiruiskun.

**3.3 Symbolit**

Korkeapainepesuri, ruiskuyksikkö ja ruiskusarja voivat olla varustettuja erilaisilla symboleilla. Symbolien merkitys on seuraava:



Vipu avaa tässä asennossa kytkentävivun lukituksen.



Vipu lukitsee tässä asennossa kytkentävivun lukituksen.



Tyhjennä tai kiinnitä ruiskusarja ennen kuljetusta niin, ettei se voi kaatua eikä liikkua paikaltaan.



Älä hävitä tuotetta talousjätteen mukana.



La Taattu äänenpainetaso dB(A) direktiivin 2000/14/EY mukaan. Direktiivissä määriteltyä mittaumenetelmää noudattamalla on mahdollista vertailla keskenään erilaisten tuotteiden melupäästöjä.



Alkuperäiset STIHL-varaosat ja alkuperäiset STIHL-varusteet tunnistaa näistä merkeistä.

## 4 Turvallisuusohjeet

### 4.1 Varoitusmerkit

Korkeapainepesuriin sijoitettujen varoitusmerkkien merkitys on seuraava:



Noudata turvallisuusohjeita ja toimi niiden sisältämien ohjeiden mukaisesti.



Lue käyttöohje ja varmista, että olet ymmärtänyt sen sisällön. Säilytä käyttöohje myöhempiä käyttöä varten.



Käytä suojalaseja.



- Älä suuntaa vesisuihkua ihmisiin tai eläimiin.
- Älä suuntaa vesisuihkua sähkölaitteisiin, sähköliitännöihin, pistorasioihin ja sähköä johtaviin johtoihin.
- Älä suuntaa vesisuihkua sähkölaitteisiin ja korkeapainepesuriin.



Jos liitoskaapeli tai jatkokaapeli on vaurioitunut: irrota verkkopistoke pistorasiasista.



Älä yhdistä korkeapainepesuria suoraan vesijohtoverkkoon.



Sammuta korkeapainepesuri työtaukojen sekä laitteen kuljettamisen, säilyttämisen, huoltamisen ja korjaamisen ajaksi.



Älä kuljeta tai säilytä korkeapainepesuria alle 0 °C:n lämpötiloissa.

### 4.2 Määräysten mukainen käyttö

STIHL RE 120 PLUS, 130 PLUS ja 140 PLUS -korkeapainepesuri on tarkoitettu käytettäväksi esimerkiksi ajoneuvojen, perävaunujen, terassien, polkujen ja julkisivujen puhdistukseen.

Korkeapainepesuri ei sovellu kaupalliseen käyttöön.

Korkeapainepesuria ei saa käyttää sateella.

### ▲ VAROITUS

- Jos korkeapainepesuria ei käytetä sille määritellyyn käyttötarkoitukseen, seurauksena voi olla vakava tai jopa hengenvaarallinen loukkaantuminen sekä esinevahinkoja.

- ▶ Käytä korkeapainepesuria tämän käyttöohjeen kuvauksen mukaisesti.

STIHL RE 120 PLUS, 130 PLUS ja 140 PLUS -korkeapainepesuria ei saa käyttää seuraaviin tarkoituksiin:

- Asbestisementin ja vastaavien pintojen puhdistamiseen
- Lyyjymaalilla päällystettyjen tai maalattujen pintojen puhdistamiseen
- Elintarvikkeen kanssa kosketukseen joutuvien pintojen puhdistamiseen
- Itse korkeapainepesurin puhdistamiseen

### 4.3 Käyttäjää koskevat vaatimukset

### ▲ VAROITUS

- Käyttäjä ei kykene tunnistamaan eikä arvioimaan korkeapainepesuriin liittyviä vaaroja, ellei hän ei ole saanut asianmukaista perehdytystä korkeapainepesurin käyttöön. Käyttäjä tai sivulliset saattavat loukkaantua vakavasti tai jopa hengenvaarallisesti.



- ▶ Lue käyttöohje ja varmista, että olet ymmärtänyt sen sisällön. Säilytä käyttöohje myöhempiä käyttöä varten.

- ▶ Jos luovutat korkeapainepesurin toiselle henkilölle: anna käyttöohjeet mukaan.
- ▶ Varmista, että käyttäjä täyttää seuraavat ehdot:

- Käyttäjä on valpas.

– Tätä konetta eivät saa käyttää henkilöt (mukaan lukien lapset), joilla on heikentyneet fyysiset, sensorimotoriset tai henkiset

## kyvyt tai joilla ei ole kokemusta tai tietoa.

- Käyttäjää kykenee tunnistamaan ja arvioimaan korkeapainepesuriin liittyvät vaarat.
- Käyttäjä on täysi-ikäinen tai kansallisten määräysten mukaisessa valvotussa ammattikoulutuksessa.
- Käyttäjä on saanut STIHL-erikoisliikkeeltä tai joltakin muulta asiantuntevalta henkilöltä perehdytyksen korkeapainepesurin käyttöön, ennen kuin hän käyttää korkeapainepesuria ensimmäisen kerran.
  - Käyttäjä ei ole alkoholin, lääkkeiden tai huumeiden vaikutuksen alainen.
  - ▶ Jos jokin asia on jäänyt sinulle epäselväksi: ota yhteyttä STIHL-erikoisliikkeeseen.

## 4.4 Vaatetus ja varustus

### ▲ VAROITUS

- Erilaiset sirut ja kappaleet saattavat sinkoutua työskentelyn aikana ilmaan suurella nopeudella. Käyttäjä voi loukkaantua.
  - ▶ Käytä tiiviisti istuvia suojalaseja. Sopivat suojalaseit on testattu standardin EN 166 tai kansallisten määräysten mukaisesti ja ne on myytävänä asiaankuuluvalla merkinnällä varustettuina.
  - ▶ Käytä pitkähihaista, tiiviisti kehoa vasten olevaa ylävartalon vaatetusta ja pitkälahkeisia housuja.
- Työn aikana voi muodostua aerosoleja. Sisään hengitetyt aerosolit voivat olla haitallisia terveydelle ja laukaista allergisia reaktioita.
  - ▶ Suorita riskiarviointi puhdistettavan pinnan ja sen ympäristön mukaan.
  - ▶ Jos riskinarviointi osoittaa, että aerosoleja muodostuu: käytä suojausluokan FFP2 tai vastaavan suojausluokan hengityssuojainta.



- Käyttäjää voi liukastua, mikäli hänellä ei ole yllään työskentelyyn sopivia jalkineita. Käyttäjää voi loukkaantua.
  - ▶ Käytä tukevia, umpinaisia ja karkeapohjaisia jalkineita.

## 4.5 Työskentelyalue ja ympäristö

### ▲ VAROITUS

- Sivulliset, lapset ja eläimet eivät pysty tunnistamaan eivätkä arvioimaan korkeapainepesurista ja ilmaan nousevista kappaleista aiheutuvia vaaroja. Sivulliset, lapset ja eläimet saattavat loukkaantua vakavasti, minkä lisäksi seurausena voi olla esinevahinkoja.
  - ▶ Pidä sivulliset, lapset ja eläimet loitolla työskentelyalueesta.
  - ▶ Älä jätä korkeapainepesuria valvomatta.
  - ▶ Varmista, että lapset eivät voi leikkiä korkeapainepesurilla.
- Seurauksena voi olla sähköiskuja, mikäli laitteella työskennellään sateessa tai kosteassa ympäristössä. Käyttäjä voi altistua vakavalle tai jopa hengenvaaralliselle loukkaantumiselle, minkä lisäksi myös korkeapainepesuri voi vaurioitua.
  - ▶ Älä työskentele sateessa.
  - ▶ Aseta korkeapainepesuri niin, ettei se kastu tippuvasta vedestä.
  - ▶ Aseta korkeapainepesuri märän työskentelyalueen ulkopuolelle.
- Korkeapainepesurin sähköosat voivat synnyttää kipinöitä. Kipinät voivat aiheuttaa helposti syttyvässä tai räjähdysalttiissa ympäristössä tulipalon ja räjähdysten. Seurauksena voi olla vakava tai jopa hengenvaarallinen loukkaantuminen ja esinevahinkoja.
  - ▶ Älä työskentele helposti syttyvässä tai räjähdysalttiissa ympäristössä.

## 4.6 Turvallinen toimintakunto

- Korkeapainepesuri on turvallisessa toimintakunnossa, jos seuraavat edellytykset täyttyvät:
- Korkeapainepesuri on ehjä.
  - Korkeapaineletku, liitännät ja ruiskutusyksiköt ovat vahingoittumattomia.
  - Ruiskutuslaite on asennettu oikein.
  - Liitoskaapeli, jatkokaapeli ja näiden verkkopistoke ovat ehjiä.

- Korkeapainepesuri on puhdas ja kuiva.
- Ruiskutuslaite on puhdas.
- Hallintalaitteet toimivat moitteettomasti, eikä hallintalaitteisiin ole tehty muutoksia.
- Korkeapainepesuriin on asennettu siihen tarkoitettuja alkuperäisiä STIHL-varusteita.
- Varusteet on asennettu oikein.

## ▲ VAROITUS

- Jos laite ei ole turvallisessa toimintakunnossa, osat saattavat toimia virheellisesti. Myös turvalaitteet saattavat tällöin lakata toimimasta. Tämä voi johtaa vakavaan tai hengenvaaralliseen loukkaantumiseen.
  - ▶ Käytä korkeapainepesuria vain, jos se on vahingoittumaton.
  - ▶ Käytä ainoastaan vahingoittumatonta korkeapaineletkua, vahingoittumattomia liitäntöjä ja ruiskutusyksikköä, jossa ei ole minikäänlaisia vaurioita.
  - ▶ Asenna ruiskutuslaite tämän käyttöohjeen kuvauksen mukaisesti.
  - ▶ Käytä laitetta ainoastaan ehjällä liitoskaapelilla, jatkokaapelilla ja verkkopistokkeella varustettuna.
  - ▶ Jos korkeapainepesuri on likainen tai märkä: puhdista korkeapainepesuri ja anna kuivua.
  - ▶ Jos ruiskutusyksikkö on likainen: puhdista ruiskutusyksikkö.
  - ▶ Älä tee muutoksia korkeapainepesuriin.
  - ▶ Jos hallintalaitteet eivät toimi: älä käytä korkeapainepesuria.
  - ▶ Asenna korkeapainepesuriin siihen tarkoitettuja alkuperäisiä STIHL-varusteita.
  - ▶ Asenna varusteet käyttöohjeen tai lisävarusteen käyttöohjeen mukaisesti.
  - ▶ Älä työnnä esineitä korkeapainepesurissa oleviin aukkoihin.
  - ▶ Uusi kuluneet tai vaurioituneet ohjekyltit.
  - ▶ Jos jokin asia on jäänyt sinulle epäselväksi: ota yhteyttä STIHL-erikoisliikkeeseen.

## 4.7 Työskentely

### ▲ VAROITUS

- Eräissä tilanteissa käyttäjä ei enää pysty työskentelemään keskittyneesti. Käyttäjä voi kompastua, kaatua ja loukkaantua vakavasti.
  - ▶ Työskentele rauhallisesti ja harkitusti.
  - ▶ Jos valaistus ja näkyvyys on heikko: älä työskentele korkeapainepesurilla.
  - ▶ Käytä korkeapainepesuria yksin.
  - ▶ Kiinnitä huomiota esteisiin.
  - ▶ Työskentele maanpinnalla seisten ja huolehdi tasapainosi säilymisestä. Jos sinun on

työskenneltävä korkealla: käytä nostolavaa tai tukevaa telinettä.

- ▶ Jos tunnet olosi väsyneeksi: pidä tauko.
- Jos korkeapainepesurissa tapahtuu muutoksia tai korkeapainepesurin käyttäytyminen muuttuu työskentelyn aikana, korkeapainepesuri ei ole enää turvallisessa toimintakunnossa. Seurauksena voi olla vakava loukkaantuminen ja esinevahinkoja.
  - ▶ Lopeta työt, irrota verkkopistoke pistorasiasta ja ota yhteys STIHL jälleenmyyjään.
  - ▶ Käytä korkeapainepesuria seisten.
  - ▶ Älä peitä korkeapainepesuria, jotta jäähdytysilma voi vaihtua riittävästi.
- Kun ruiskupistoolin vipu vapautetaan, korkeapainepumppu sammuu automaattisesti ja veden tulo suuttimesta pysähtyy. Korkeapainepesuri on valmiustilassa ja pysyy päällä. Jos ruiskupistoolin vipua painetaan, korkeapainepumppu käynnistyy automaattisesti ja veden tulo suuttimesta alkaa uudelleen. Seurauksena voi olla vakava loukkaantuminen ja esinevahinkoja.
  - ▶ Jos laitetta ei käytetä: lukitse ruiskupistoolin vipu.



▶ Sammuta korkeapainepesuri.

- ▶ Irrota korkeapainepesurin verkkopistoke pistorasiasta.
- Vesi voi jäätyä alle 0 °C:n lämpötiloissa puhdistettavalle pinnalle ja korkeapainepesurin osiin. Käyttäjä voi liukastua, kaatua ja loukkaantua vakavasti. Seurauksena voi olla esinevahinkoja.
  - ▶ Älä käytä korkeapainepesuria alle 0 °C:n lämpötiloissa.
- Jos korkeapaineletkua, vesiletkua tai liitoskaapelia vedetään, korkeapainepesuri voi liikkua ja kaatua. Seurauksena voi olla esinevahinkoja.
  - ▶ Älä vedä korkeapaineletkua, vesiletkua tai liitoskaapelia.
- Jos korkeapainepesuri seisoo kaltevalla, epätasaisella tai epäsäännöllisellä pinnalla, se voi liikkua ja kaatua. Seurauksena voi olla esinevahinkoja.
  - ▶ Aseta korkeapainepesuri vaakasuoralle, tasaiselle ja kiinteälle alustalle.
- Jos työskentelet korkealla, korkeapainepesuri tai ruiskuyksikkö saattaa pudota. Seurauksena voi olla vakava loukkaantuminen ja esinevahinkoja.
  - ▶ Käytä nostolavaa tai tukevaa telinettä.
  - ▶ Älä aseta korkeapainepesuria nostolavalle tai telineelle.

- ▶ Jos korkeapaineletkun pituus ei ole riittävä: pidennä korkeapaineletkua korkeapaineletkun jatkeella.
- ▶ Suojaa ruiskuyksikkö putoamiselta.
- Vesisuihku voi liuottaa pinnoilta asbestikuituja. Asbestikuidut voivat levitä ilmassa kuivauksen jälkeen ja joutua hengitysilmään. Sisään hengitettynä asbesti voi olla haitallista terveydelle ja laukaista allergisia reaktioita.
  - ▶ Älä puhdistaa asbestipitoisia pintoja.
- Vesisuihku voi liuottaa öljyä ajoneuvoista tai koneista. Öljyinen vesi voi päästä maaperään, veteen tai viemäriin. Ympäristö vaarantuu.
  - ▶ Puhdistaa ajoneuvoja tai koneita vain paikoissa, joissa on öljynerotin vedenpoistossa.
- Vesisuihkutus yhdessä lyijypitoisen maalin kanssa voi muodostaa lyijypitoisia aerosoleja ja lyijypitoista vettä. Lyijypitoiset aerosolit ja lyijypitoinen vesi voivat päästä maaperään, veteen tai viemäriin. Sisään hengitetyt aerosolit voivat olla haitallisia terveydelle ja laukaista allergisia reaktioita. Ympäristö vaarantuu.
  - ▶ Älä puhdistaa lyijymaalilla päällystettyjä tai maalattuja pintoja.
- Vesisuihku voi vahingoittaa herkkiä pintoja. Seurauksena voi olla esinevahinkoja.
  - ▶ Älä puhdistaa herkkiä pintoja roottorisuihku-suuttimen avulla.
  - ▶ Puhdistaa herkät kumiset, kankaiset, puiset ja vastaavat pinnat pienemmällä käyttöpaineella ja pidemmältä etäisyydeltä.
- Jos roottorisuutin joutuu käytön aikana kosketuksiin likaisen veden kanssa, roottorisuutin saattaa vaurioitua.
  - ▶ Älä käytä roottorisuutinta likaisen veden kanssa.
  - ▶ Kun säiliö puhdistetaan: tyhjänsä säiliö ja anna veden valua ulos puhdistuksen aikana.
- Helposti syttyvät ja räjähtävät nesteet voivat aiheuttaa tulipaloja ja räjähdyksiä. Seurauksena voi olla vakava tai hengenvaarallinen loukkaantuminen ja esinevahinkoja.
  - ▶ Älä ime tai puhalla ulos syttyviä tai räjähtäviä nesteitä.
- Imetty ärsyttävä, syövyttävä ja myrkyllinen neste voi vaarantaa terveyttä ja vaurioittaa korkeapainepesurin osia. Seurauksena voi olla vakava tai hengenvaarallinen loukkaantuminen ja esinevahinkoja.
  - ▶ Älä ime tai puhalla ulos ärsyttäviä tai myrkyllisiä nesteitä.
- Voimakas vesisuihku voi aiheuttaa ihmisten ja eläinten loukkaantumisen sekä esinevahinkoja.
  - ▶ Älä suuntaa vesisuihkuja ihmisiin tai eläimiin.

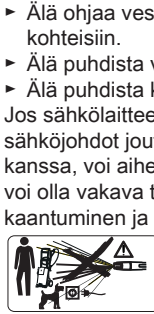

- ▶ Älä ohjaa vesisuihkuja huonosti näkyviin kohteisiin.
- ▶ Älä puhdistaa vaatteita niiden ollessa päällä.
- ▶ Älä puhdistaa kenkiä niiden ollessa jalassa.
- Jos sähkölaitteet, sähköliitännät, pistorasiat ja sähköjohdot joutuvat kosketuksiin veden kanssa, voi aiheutua sähköisku. Seurauksena voi olla vakava tai hengenvaarallinen loukkaantuminen ja esinevahinkoja.
  - ▶ Älä suuntaa vesisuihkuja sähkölaitteisiin, sähköliitäntöihin, pistorasioihin ja sähköä johtaviin johtoihin.

- ▶ Älä kohdistaa vesisuihkuja liitoskaapeliin tai jatkojohtoon.
- Jos sähkölaitteet tai korkeapainepesuri joutuvat kosketuksiin veden kanssa, voi aiheutua sähköisku. Käyttäjä saattaa loukkaantua vakavasti tai kuolla ja lisäksi saattaa syntyä esinevahinkoja.
  - ▶ Älä suuntaa vesisuihkuja sähkölaitteisiin ja korkeapainepesuriin.
- ▶ Pidä sähkölaitteet ja korkeapainepesuri etäällä puhdistettavasta pinnasta.
- Väärin sijoitettu korkeapaineletku voi vaurioitua. Vaurio voi aiheuttaa veden pääsemisen ympäristöön hallitsemattomasti suurella paineella. Seurauksena voi olla vakava loukkaantuminen ja esinevahinkoja.
  - ▶ Älä suuntaa vesisuihkuja korkeapaineletkuun.
  - ▶ Sijoita korkeapaineletku siten, että se ei ole jännitetty tai kiertynyt.
  - ▶ Aseta korkeapaineletku niin, ettei se vahingoitu, rikkoudu ja ettei siihen kohdistu puristusta tai hankausta.
  - ▶ Suojaa korkeapaineletku kuumuudelta, öljyltä ja kemikaaleilta.
- Väärin asennettu vesiletku voi vaurioitua ja johtaa kompastumiseen. Tästä voi olla seurauksena sekä loukkaantuminen että vesiletkun vaurioituminen.
  - ▶ Älä suuntaa vesisuihkuja vesiletkuun.
  - ▶ Vedä ja merkitse vesiletku siten, ettei siihen voi kompastua.

- ▶ Sijoita vesiletku siten, että se ei ole jännitetty tai kiertynyt.
- ▶ Aseta vesiletku niin, ettei se vahingoitu, rikkoudu ja ettei siihen kohdistu puristusta tai hankausta.
- ▶ Suojaa vesiletku kuumuudelta, öljyltä ja kemikaaleilta.
- Voimakas vesisuihku aiheuttaa vastavoimia. Vastavoimien vaikutuksesta käyttäjä saattaa menettää ruiskuyksikön hallinnan. Käyttäjä saattaa loukkaantua vakavasti ja voi syntyä esinevahinkoja.
  - ▶ Pidä ruiskupistoolista kiinni molemmin käsin.
  - ▶ Työskentele tämän käyttöohjeen mukaisesti.

## 4.8 Puhdistusaineet

### ▲ VAROITUS

- Iho tai silmät voivat ärsyntyä, jos puhdistusaineita joutuu kosketuksiin ihon tai silmien kanssa.
  - ▶ Noudata puhdistusaineen käyttöohjetta.
  - ▶ Vältä koskettamasta puhdistusaineisiin.
  - ▶ Jos iho on joutunut kosketuksiin nesteen kanssa: pese altistuneet ihoalueet runsaalla vedellä ja saippualla.
  - ▶ Jos ainetta on joutunut silmiin: huuhtele silmiä runsaalla vedellä vähintään 15 minuutin ajan ja hakeudu lääkäriin.
- Väärät tai sopimattomat puhdistusaineet voivat vahingoittaa korkeapainepesuria tai puhdistettavan esineen pintaa ja vahingoittaa ympäristöä.
  - ▶ STIHL suosittelee käyttämään alkuperäisiä STIHL-puhdistusaineita.
  - ▶ Noudata puhdistusaineen käyttöohjetta.
  - ▶ Jos jokin asia on jäänyt sinulle epäselväksi: ota yhteyttä STIHL-erikoisliikkeeseen.

## 4.9 Vesiliitäntä

### ▲ VAROITUS

- Kun ruiskupistoolin vipu vapautetaan, vesiletkussa syntyy takapotku. Takapotku työntää likaantunutta vettä takaisin juomavesiverkkoon. Juomavesi voi saastua.



- ▶ Älä yhdistä korkeapainepesuria suoraan vesijohtoverkkoon.
- ▶ Noudata vesilaitoksen määräyksiä. Käytä tarvittaessa asianmukaista järjestelmän erottelua (esim. paluun estäjä) juomavesiverkkoon kytkettäessä.

- Likaantunut tai hiekkaa sisältävä vesi voi vaurioittaa korkeapainepesurin osia.
  - ▶ Käytä puhdasta vettä.
  - ▶ Jos käytetään likaista tai hiekkapitoista vettä: käytä korkeapainepesuria yhdessä vesisuodattimen kanssa.
- Jos korkeapainepesuri saa liian vähän vettä, korkeapainepesurin komponentit voivat vaurioitua.
  - ▶ Avaa vesihana kokonaan.
  - ▶ Varmista, että korkeapainepesurin veden- syöttö on riittävä, 19.

## 4.10 Sähköliitännän yhdistäminen

Seuraavat tekijät voivat mahdollisesti aiheuttaa kosketuksen jännitteisiin osiin:

- Liitoskaapeli tai jatkokaapeli on vaurioitunut.
- Liitoskaapelin tai jatkokaapelin verkkopistoke on vaurioitunut.
- Pistorasiaa ei ole asennettu oikein.

### ▲ VAARA

- Jännitteisten osien koskettaminen saattaa aiheuttaa sähköiskun. Käyttäjä voi loukkaantua vakavasti tai jopa hengenvaarallisesti.
  - ▶ Varmista, että sekä liitoskaapeli, jatkokaapeli että näiden verkkopistokkeet ovat ehjiä.



Jos liitoskaapeli tai jatkokaapeli on vaurioitunut:

- ▶ Älä koske vaurioituneeseen kohtaan.
- ▶ Irrota verkkopistoke pistorasiasta.
- ▶ Liitoskaapelia, jatkojohtoa ja niiden verkkopistoketta saa koskettaa vain kuivin käsin.
- ▶ Yhdistä liitoskaapeli tai jatkokaapelin verkkopistoke asianmukaisesti asennettuun ja suojattuun suojakoskettimella varustettuun pistorasiaan.
- ▶ Pätevän sähköasentajan on tehtävä verkko-liitäntä ja sen on täytettävä standardin IEC 60364-1 vaatimukset. On suositeltavaa, että tämän koneen virtalähde kytketään joko vikavirtasuojakytkimellä, joka katkaisee virransyötön heti, kun vuotovirta maahan tai maadoitustestauslaitteeseen ylittää 30 mA 30 ms ajan.
- Vaurioitunut tai vääränlainen jatkokaapeli voi johtaa sähköiskuihin. Tämä voi johtaa vakaavaan tai hengenvaaralliseen loukkaantumiseen.
  - ▶ Käytä vain jatkokaapelia, jonka poikkipinta-ala on ohjeiden mukainen, 19.4.
  - ▶ Käytä roiskevesisuojattua ja ulkokäyttöön hyväksyttyä jatkojohtoa.
  - ▶ Käytä jatkojohtoa, jolla on samat ominaisuudet kuin korkeapainepesurin liitoskaapelissa, 19.4.

- ▶ On suositeltavaa käyttää kaapelirumpua, joka pitää pistorasiaa vähintään 60 mm maanpinnan yläpuolella.

## ▲ VAROITUS

- Jos verkkojännite tai verkkotaajuus on väärä, korkeapainepesurin jännite voi kasvaa työskentelyn aikana liian suureksi. Korkeapainepesuri voi vaurioitua.
  - ▶ Varmista, että sähköverkon verkkojännite ja verkkotaajuus vastaavat korkeapainepesurin arvokilvessä ilmoitettuja arvoja.
- Jos moniosaiseen pistorasiaan on yhdistetty useita sähkölaitteita, sähkökomponentit voivat ylikuormittaa työskentelyn aikana. Komponentit voivat kuumentua ja aiheuttaa tulipalon. Seurauksena voi olla vakava tai hengenvaarallinen loukkaantuminen ja esinevahinkoja.
  - ▶ Yhdistä samaan pistorasiaan vain yksi korkeapainepesuri.
  - ▶ Älä yhdistä korkeapainepesuria monipaikkaiseen pistorasiaan.
- Väärin sijoitettu liitoskaapeli tai jatkokaapeli voi vaurioitua ja aiheuttaa kompastumisen. Tästä voi olla seurauksena sekä loukkaantuminen että liitoskaapelin tai jatkokaapelin vaurioituminen.
  - ▶ Sijoita liitoskaapeli ja jatkokaapeli siten, ettei vesisuihku voi koskettaa kaapeleita.
  - ▶ Sijoita ja merkitse liitoskaapeli ja jatkojohto siten, ettei niihin voi kompastua.
  - ▶ Sijoita liitoskaapeli ja jatkokaapeli siten, etteivät kaapelit ole jännitetyjä tai kiertyneitä.
  - ▶ Sijoita liitoskaapeli ja jatkokaapeli siten, että kaapelit eivät vaurioidu, rikkoudu tai joudu puristuksiin tai hankaudu.
  - ▶ Suojaa liitoskaapeli ja jatkokaapeli kuumuudelta, öljyltä ja kemikaaleilta.
  - ▶ Sijoita liitoskaapeli ja jatkokaapeli kuivalle alustalle.
- Jatkokaapeli lämpenee työskentelyn aikana. Muodostunut lämpö voi aiheuttaa tulipalon, jos lämpö ei pääse poistumaan.
  - ▶ Kaapelirumpua käytettäessä: kelaä kaapeli kokonaan pois kaapelirummulta.

### 4.11 Kuljettaminen

## ▲ VAROITUS

- Korkeapainepesuri voi kaatua tai liikkua paikaltaan kuljetuksen aikana. Tästä voi olla seurauksena loukkaantuminen sekä esinevahinkoja.
  - ▶ Lukitse ruiskupistoolin vipu.



- ▶ Sammuta korkeapainepesuri.



- ▶ Irrota korkeapainepesurin verkkopistoke pistorasiasta.
- ▶ Tyhjännä tai kiinnitä suihkusarja niin, ettei se voi kaatua eikä liikkua paikaltaan.
- ▶ Varmista korkeapainepesuri kiinnityshihnoilla, vöillä tai verkolla siten, että se ei pääse kaatumaan ja liikkumaan.
- Vesi voi jäätää alle 0 °C:n lämpötiloissa korkeapainepesurin osiin. Korkeapainepesuri voi vaurioitua.
  - ▶ Tyhjännä korkeapaineletku ja korkeapaineyksikkö.
    - ▶ Jos korkeapainepesuria ei voida kuljettaa pakkaselta suojassa: suojaa korkeapainepesuri glykolipohjaisella pakkasnesteeellä.



### 4.12 Säilytys

## ▲ VAROITUS

- Lapset eivät pysty tunnistamaan eivätkä arvioimaan korkeapainepesurista aiheutuvia vaaroja. Lapset voivat loukkaantua vakavasti.
  - ▶ Lukitse ruiskupistoolin vipu.
- ▶ Sammuta korkeapainepesuri.
  - ▶ Irrota korkeapainepesurin verkkopistoke pistorasiasta.
  - ▶ Säilytä korkeapainepesuria poissa lasten ulottuvilta.
- Kosteus voi syövyttää korkeapainepesurin sähkökoskettimia ja metalliosia. Korkeapainepesuri voi vaurioitua.
  - ▶ Säilytä korkeapainepesuri puhtaana ja kuivana.
- Vesi voi jäätää alle 0 °C:n lämpötiloissa korkeapainepesurin osiin. Korkeapainepesuri voi vaurioitua.
  - ▶ Tyhjännä korkeapaineletku ja korkeapaineyksikkö.
    - ▶ Jos korkeapainepesuria ei voida säilyttää pakkaselta suojassa: suojaa korkeapainepesuri glykolipohjaisella pakkasnesteeellä.



### 4.13 Puhdistus, huolto ja korjaus

## ▲ VAROITUS

- Korkeapainepesuri saattaa käynnistyä vahingossa, jos verkkopistoke on yhdistetty pistorasiaan puhdistamisen, huoltamisen tai korjaa-

misen ajaksi. Seurauksena voi olla vakava loukkaantuminen ja esinevahinkoja.

- ▶ Lukitse ruiskupistoolin vipu.



- ▶ Sammuta korkeapainepesuri.

- ▶ Irrota korkeapainepesurin verkkopistoke pistorasiasta.

- Voimakkaat puhdistusaineet, vesisuihkeella peseminen tai terävät esineet voivat vaurioittaa korkeapainepesuria. Jos korkeapainepesuria ei puhdisteta oikein, korkeapainepesurin osat saattavat toimia virheellisesti. Myös turvalaitteet saattavat tällöin lakata toimimasta. Seurauksena voi olla vakava loukkaantuminen.

- ▶ Puhdista korkeapainepesuri tämän käyttöohjeen kuvauksen mukaisesti.

- Jos korkeapainepesuri ei huolleta tai korjata oikein, korkeapainepesurin osat saattavat toimia virheellisesti. Myös turvalaitteet saattavat tällöin lakata toimimasta. Tämä voi johtaa vakavaan tai hengenvaaralliseen loukkaantumiseen.

- ▶ Älä yritä itse huoltaa tai korjata korkeapainepesuria.
- ▶ Jos liitoskaapeli on viollinen tai vaurioitunut: anna STIHL-erikoisliikkeen vaihtaa liitoskaapeli.
- ▶ Jos korkeapainepesuri vaatii huoltamista tai korjaamista: ota yhteyttä STIHL-erikoisliikkeeseen.

## 5 Turvallisuusohjeet – lisävarusteet

### 5.1 Suihkuputken jatke, pinnanpuhdistin, putkenpuhdistussarja, taitettu ruiskuputki ja kulmasuutin

#### Ruiskuputken jatke

### ▲ VAROITUS

- Ruiskuputken jatke vahvistaa vastavoimia. Vastavoimien vaikutuksesta käyttäjä saattaa menettää ruiskukyksikön hallinnan. Käyttäjä saattaa loukkaantua vakavasti ja voi syntyä esinevahinkoja.
  - ▶ Asenna vain yksi ruiskuputken jatke.
  - ▶ Pidä ruiskupistoolista kiinni molemmiin käsiin.
  - ▶ Työskentele tämän käyttöohjeen mukaisesti.

#### Pinnanpuhdistin

### ▲ VAROITUS

- Vesiruisku voi vahingoittaa käyttäjää.



- ▶ Älä tartu pinnanpuhdistimeen alapuolelta.

- ▶ Pidä ja ohjaa pinnanpuhdistinta pinnanpuhdistimen käyttöohjeen ohjeiden mukaan.

#### Putkenpuhdistussarja

### ▲ VAROITUS

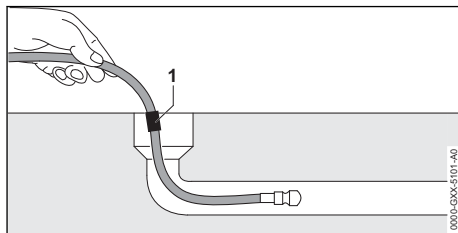

- Putkenpuhdistussarja vahvistaa vastavoimaa. Jos ruiskupistoolin vipua painetaan ja putkenpuhdistusletku on putken ulkopuolella, putkenpuhdistusletku saattaa käyttäytyä hallitsemattomasti. Käyttäjä voi menettää putkenaukaisuletkun hallinnan. Käyttäjä saattaa loukkaantua vakavasti ja voi syntyä esinevahinkoja.
  - ▶ Kytke ensin korkeapainepesuri päälle ja paina ruiskupistoolin vipua vasta, kun putkenpuhdistusletku on työnnetty putkeen merkintään (1) asti.
  - ▶ Jos putkenpuhdistusletkussa oleva merkintä on ulos vedettäessä näkyvissä:
    - Vapauta ruiskupistoolin vipu
    - Korkeapainepesurin sammuttaminen
    - Sulje vesihana
    - Paina ruiskupistoolia: veden paine laskee
    - Ruiskupistoolin vivun lukitseminen
  - Suuressa putkessa putkenpuhdistusletku voi muuttaa suuntaa ja tulla takaisin ulos putken aukosta. Käyttäjä voi menettää putkenaukaisuletkun hallinnan. Käyttäjä saattaa loukkaantua vakavasti ja voi syntyä esinevahinkoja.
    - ▶ Huomio putkea.
    - ▶ Jos putkenpuhdistusletkun suutin tulee ulos putkesta:
      - Vapauta ruiskupistoolin vipu
      - Ruiskupistoolin vivun lukitseminen
      - Korkeapainepesurin sammuttaminen



## Taitettu ruiskuputki ja kulmasuutin

**VAROITUS**

- Taitettu ruiskuputki ja kulmasuutin vahvistavat vastavoimia. Vastavoimien vaikutuksesta käyttäjä saattaa menettää ruiskukyksikön hallinnan. Käyttäjää saattaa loukkaantua vakavasti ja voi syntyä esinevahinkoja.
  - ▶ Asenna vain yksi ruiskuputken jatke.
  - ▶ Pidä ruiskupistoolista kiinni molemmiin käsiin.
  - ▶ Työskentele tämän käyttöohjeen mukaisesti.

## 6 Korkeapainepesurin valmistelu käyttöön

### 6.1 Korkeapainepesurin valmistelu käyttöön

Seuraavat toimenpiteet on suoritettava aina ennen työskentelyn aloittamista:

- ▶ Varmista, että korkeapainepesuri, korkeapaineletku, letkuliitäntä ja liitoskaapeli ovat kunnossa ja turvallisia käyttää kunnossa ja turvallisia käyttää, [11.4](#).
- ▶ Puhdista korkeapainepesuri, [15](#).
- ▶ Jos käytetään vesisuodatinta: Tarkasta vesisuodatin likaisuuden varalta ja puhdista lika, [15.4](#).
- ▶ Käytä korkeapainepesuria vain tukevalla ja tasaisella alustalla, joka ei luista eikä kallistu.
- ▶ Pura korkeapaineletku kokonaan letkukelasta, [11.2](#).
- ▶ Asenna ruiskutuspistooli, [7.3.1](#).
- ▶ Asenna ruiskuputki, [7.4](#).
- ▶ Jos käytät suutinta: asenna suutin, [7.5.1](#).
- ▶ Jos käytetään pesuainetta: työskentele pesuaineella ja huuhtelusarjalla, [11.5](#).
- ▶ Jos käytät varusteita: asenna varusteet, [5.1](#).
- ▶ Kytke vesiliitäntä, [8](#).
- ▶ Yhdistä korkeapainepesuri sähköliitäntään, [9.1](#).
- ▶ Jos kuvattuja vaiheita ei voida suorittaa: älä käytä korkeapainepesuria ja ota yhteys STIHL-erikoisliikkeeseen.

## 7 Korkeapainepesurin kokoaminen

### 7.1 Korkeapainepesurin kokoaminen

#### Kammen asentaminen

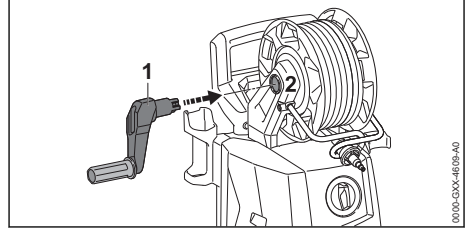

- ▶ Työnnä kampi (1) ottoon (2). Kampi (1) napsahtaa kuuluvasti paikalleen.

#### Ruiskusarjan asentaminen

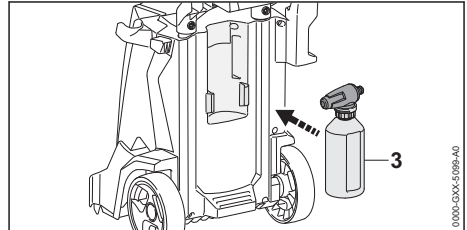

- ▶ Sijoita ruiskusarja (1) paikalleen.

#### Suuttimien ja puhdistusneulan asettaminen

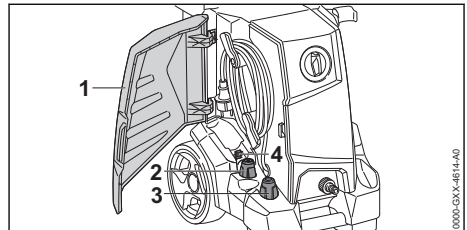

- ▶ Avaa läppä (1).
- ▶ Aseta litteä ruiskusuutin (2) ja roottorisuutin (3).
- ▶ Aseta puhdistusneula (4).

## 7.2 Kahvan vetäminen ulos ja työn- täminen sisään

### 7.2.1 Kahvan vetäminen ulos

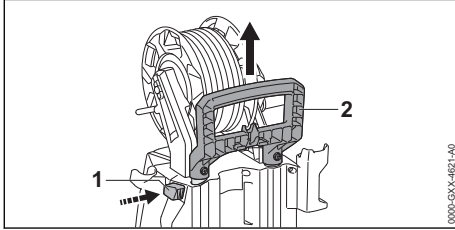

- ▶ Paina lukitusnappia (1) ja vedä kahva (2) ulos.
- ▶ Vapauta lukitusnappi (1) ja vedä kahva (2) ulos niin, että kuuluu napsahdus.

### 7.2.2 Työnnä kahva paikalleen

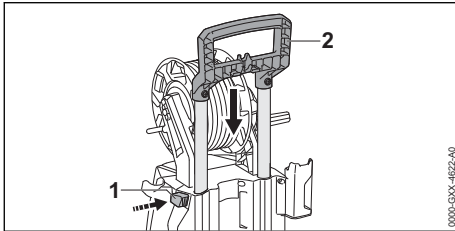

- ▶ Paina lukitusnappia (1) ja työnnä kahva (2) paikalleen.
- ▶ Vapauta lukitusnappi (1) ja työnnä kahva (2) paikalleen niin pitkälle, että kuuluu napsahdus.

## 7.3 Ruiskupistoolin asentaminen ja irrottaminen

### 7.3.1 Ruiskupistoolin asentaminen

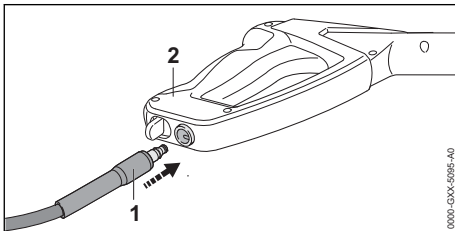

- ▶ Työnnä yhde (1) ruiskupistooliin (2). Yhde (1) napsahtaa kuuluvasti paikalleen.
- ▶ Jos yhteen työntäminen ruiskupistooliin (2) on vaikeaa: Voitele yhteen (1) tiiviste asennusrasvalla.

### 7.3.2 Ruiskupistoolin asentaminen

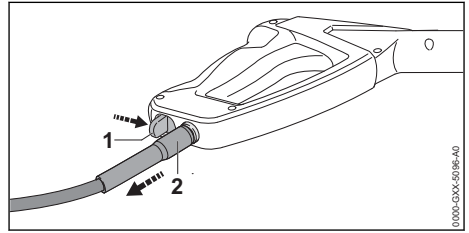

- ▶ Paina lukitusvipua (1) yhtäjaksoisesti.
- ▶ Vedä yhteet (2) ulos.

## 7.4 Suihkuputken asentaminen ja irrottaminen

### 7.4.1 Ruiskuputken asentaminen

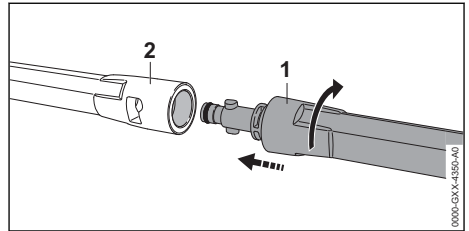

- ▶ Työnnä ruiskuputki (1) ruiskupistoolin (2) sisään.
- ▶ Kierrä ruiskuputkea (1), kunnes se lukittuu paikalleen.
- ▶ Jos ruiskuputken (1) työntäminen ruiskupistooliin (2) on vaikeaa: rasvaa ruiskuputken (1) tiiviste asennusrasvalla.

### 7.4.2 Ruiskuputken irrottaminen

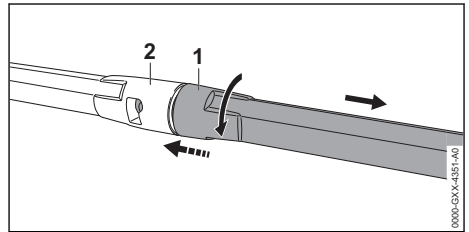

- ▶ Paina ruiskuputki (1) ja ruiskupistooli (2) yhteen ja käännä vasteseen saakka.
- ▶ Vedä ruiskuputki (1) ruiskupistooli (2) irti toisistaan.

## 7.5 Suuttimen asentaminen ja irrottaminen

### 7.5.1 Suuttimen asentaminen

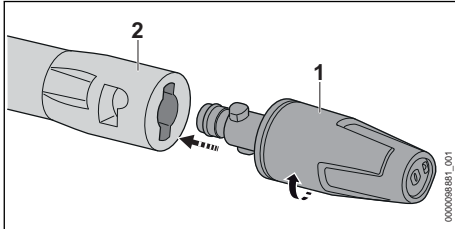

- ▶ Työnnä suutin (1) ruiskuputkeen (2).
- ▶ Kierrä suutinta (1), kunnes suutin lukittuu paikalleen.
- ▶ Jos suuttimen (1) työntäminen ruiskuputkeen (2) on vaikeaa: rasvaa suuttimen (1) tiivistä asennusrasvalla.

### 7.5.2 Suuttimen irrottaminen

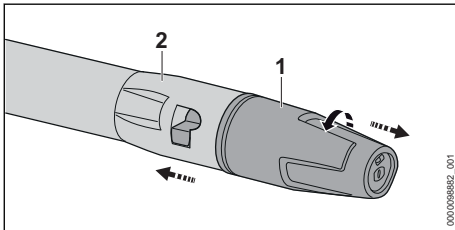

- ▶ Paina suutin (1) ja ruiskuputki (2) yhteen ja käännä vasteeseen saakka.
- ▶ Vedä suutin (1) ja ruiskuputki (2) irti toisistaan.

## 8 Liittäminen vesilähteeseen

### 8.1 Korkeapainepesurin yhdistäminen vesijohtoon

#### Vesisuodattimen liittäminen

Jos korkeapainepesuria käytetään hiekkaa sisältävällä vedellä tai säiliöstä tulevalla vedellä, on korkeapainepesuriin kytkettävä vedensuodatin. Vedensuodatin suodattaa hiekan ja lian pois vedestä suojaten korkeapainepesurin komponentteja vaurioilta.

Vedensuodatin voi sisältyä korkeapainepesurin toimitukseen markkinoiden mukaan.

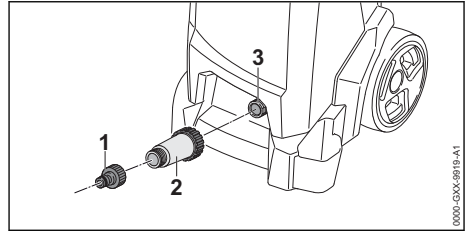

- ▶ Ruuvaa auki yhde (1).
- ▶ Kierrä vedensuodatin (2) kiinni vesiliitäntään ja kiristä se käsin kireälle.
- ▶ Kierrä yhde (1) vedensuodattimeen (2) ja kiristä kiinni käsin.

#### Vesiletkun liittäminen

Vesiletkun on täytettävä seuraavat ehdot:

- Vesiletkun halkaisija on 1/2".
- Vesiletkun pituus on 10 - 25 m.
- ▶ Liitä vesiletku vesihanaan.
- ▶ Avaa vesihana kokonaan ja huuhtelee vesiletku vedellä.
- ▶ Hiekka ja lika huuhdotaan vesiletkusta. Vesiletku ilmataan.
- ▶ Sulje vesihana.

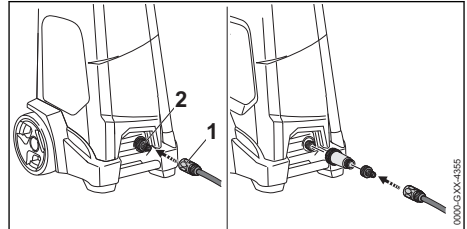

- ▶ Työnnä liitäntä (1) yhteeseen (2).
- ▶ Liitäntä (1) napsahtaa kuuluvasti paikalleen.
- ▶ Avaa vesihana kokonaan.
- ▶ Jos ruiskuputki on asennettu ruiskupistooliin: irrota ruiskuputki.
- ▶ Paina ruiskupistoolin vipua, kunnes ruiskupistoolista purkautuva vesisuihku on tasainen.
- ▶ Vapauta ruiskupistoolin vipu.
- ▶ Lukitse ruiskupistoolin vipu.
- ▶ Asenna ruiskuputki.
- ▶ Asenna suutin.

### Vesiletkun irrottaminen

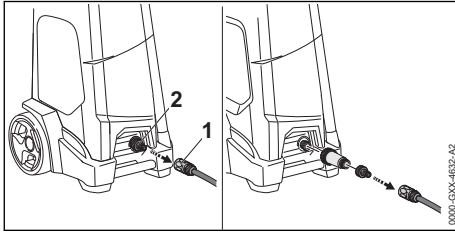

- ▶ Sulje vesihana.
- ▶ Liitäntän lukituksen avaaminen: vedä tai käännä rengasta (1) ja pidä sitä kiinni.
- ▶ Vedä liitäntä yhteestä (2).

## 8.2 Korkeapainepesurin liittäminen toiseen vesilähteeseen

Korkeapainepesuri voi imeä vettä sadevesitynnyreistä, säiliöistä ja virtaavasta tai seisovasta vedestä.

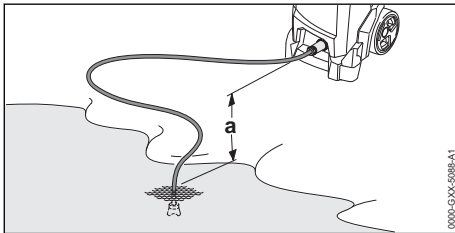

Veden kunnollista imemistä varten korkeapainepesurin ja vesilähteen välinen korkeusero ei saa ylittää korkeinta imukorkeutta (a),  19.

Asianmukaista STIHL-imusarjaa on käytettävä. Imusarjaan kuuluu vesiletku, jossa on erityinen kytkin.

Asianmukainen STIHL-imusarja voi sisältyä korkeapainepesurin toimitukseen markkinoiden mukaan.

### Vesisuodattimen liittäminen

Jos korkeapainepesuria käytetään hiekkaa sisältävällä vedellä, joka on peräisin sadevesitynnyristä, säiliöistä, virtaavasta tai seisovasta vesilähteestä, on vesiletkun ja korkeapainepesurin väliin liitettävä vedensuodatin.

Vedensuodatin voi sisältyä korkeapainepesurin toimitukseen markkinoiden mukaan.

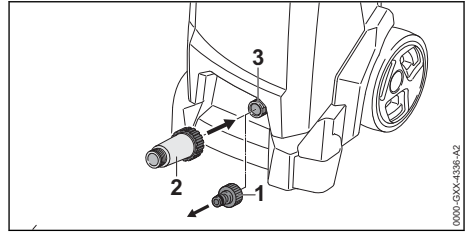

- ▶ Ruuvaa yhde (1) auki.
- ▶ Kierrä vedensuodatin (2) kiinni yhteeseen (3) ja kiristä se käsin.

### Vesiletkun liittäminen

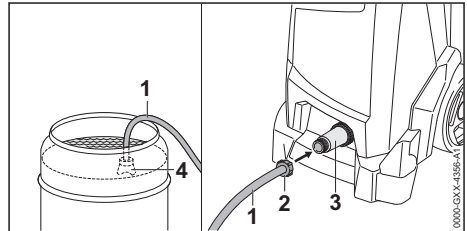

- ▶ Täytä vesiletku (1) vedellä niin, ettei vesiletkussa enää ole ilmaa.
- ▶ Kierrä kytkin (2) kiinni vedensuodattimen liitäntäyhteeseen (3) ja kiristä se käsin kiinni.
- ▶ Kiinnitä imukuppi (4) vesilähteeseen niin, ettei imukuppi (4) kosketa pohjaa.
- ▶ Jos ruiskupistooli on asennettu korkeapainepesurille: irrota ruiskupistooli.
- ▶ Pidä korkeapainepesurin alhaalla.
- ▶ Kytke korkeapainepesuri päälle, kunnes korkeapainepesurista tulee ulos tasainen vesisuihku.
- ▶ Sammuta korkeapainepesuri.
- ▶ Asenna ruiskupistooli korkeapainepesurille.
- ▶ Paina ruiskupistoolin vipua ja pidä painettuna.
- ▶ Kytke korkeapainepesurin päälle.

## 9 Korkeapainepesurin yhdistäminen sähköliitântään

### 9.1 Korkeapainepesurin yhdistämisen sähköliitântään

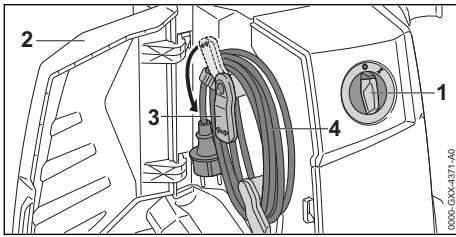

- ▶ Aseta kääntökytkin (1) asentoon 0.
- ▶ Avaa läppä (2).
- ▶ Kallista pidikettä (3) alaspäin.
- ▶ Irrota liitoskaapeli (4).

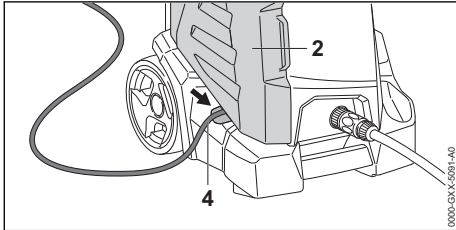

- ▶ Aseta liitoskaapeli (4) syvennykseen.
- ▶ Sulje läppä (2).
- ▶ Yhdistä liitoskaapelin (4) pistoke asianmukaisesti asennettuun pistorasiaan.

## 10 Korkeapainepesurin kytkeminen päälle ja pois päältä

### 10.1 Korkeapainepesurin päälle kytkeminen

Kun korkeapainepesuri kytketään päälle epäedullisissa verkko-olosuhteissa, voi esiintyä jännitteen vaihteluita. Jännitteen vaihtelut voivat vaikuttaa muihin liitettyihin laitteisiin.

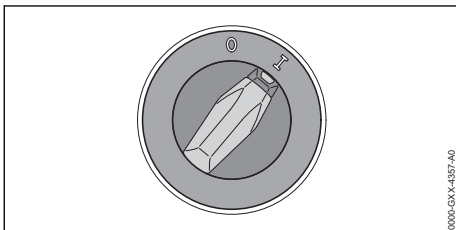

- ▶ Aseta kääntökytkin asentoon I.

### 10.2 Korkeapainepesurin sammuttaminen

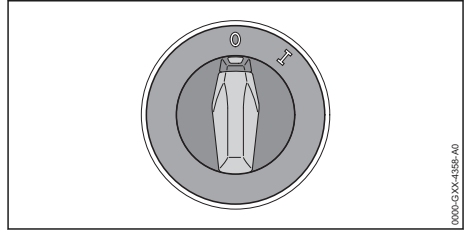

- ▶ Aseta kääntökytkin asentoon 0.

## 11 Työskentely korkeapainepesurin kanssa

### 11.1 Ruiskupistoolin ote ja ohjaus



- ▶ Tartu toisella kädellä ruiskupistoolin kahvaan siten, että peukalo on kahvan ympärillä.
- ▶ Tartu toisella kädellä ruiskuputkeen siten, että peukalo on ruiskuputken ympärillä.
- ▶ Suuntaa suutin maata kohti.

### 11.2 Korkeapaineletkun purkaminen

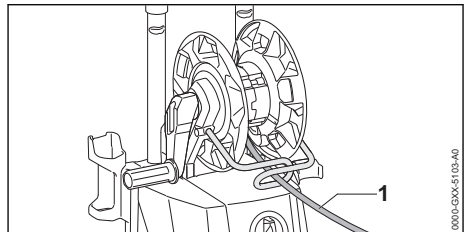

**VAROITUS**

- Kun ruiskupistoolin vipu vapautetaan, korkeapaineletkussa syntyy takapotku. Takapotku aiheuttaa korkeapaineletkun laajenemisen. Jos korkeapaineletku ei ole kokonaan purkautunut letkukelasta, korkeapaineletkulla ei ole tilaa laajentua ja korkeapaineletku saattaa vaurioitua. Vaurio saattaa aiheuttaa veden pääsemisen ympäristöön hallitsemattomasti suurella paineella. Seurauksena voi olla vakava loukkaantuminen samoin kuin esinevahinkoja.
  - ▶ Pura korkeapaineletku kokonaan.

- ▶ Pura korkeapaineletku (1) kokonaan.

### 11.3 Ruiskupistoolin vivun painaminen ja lukitseminen

#### Paina ruiskupistoolin vipua

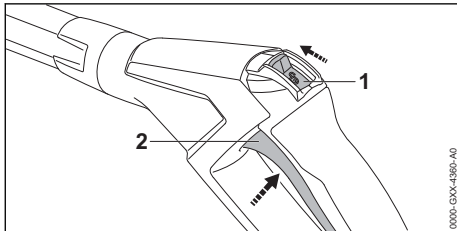

- ▶ Työnnä lukitusvipu (1) asentoon .
- ▶ Paina vipua (2) ja pidä painettuna. Korkeapainepumppu käynnistyy automaattisesti ja veden virtaus suuttimesta alkaa.

#### Ruiskupistoolin vivun lukitseminen

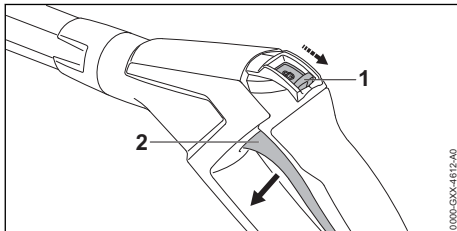

- ▶ Vapauta vipu (2). Korkeapainepumppu pysähtyy automaattisesti eikä vettä enää virtaa suuttimesta. Korkeapainepesuri on pysyvästi edelleen päällä.
- ▶ Työnnä lukitusvipu (1) asentoon .

## 11.4 Puhdistaminen

Seuraavia suuttimia voidaan käyttää sovelluksen mukaan:

- Litteä ruiskusuutin: litteä ruiskusuutin sopii suurien pintojen puhdistamiseen.
- Roottorisuutin: roottorisuutin sopii kiinnipintyneiden lian irrottamiseen.

Kiinnipintynyttä likaa irrotettaessa voidaan työskennellä lähietäisyydellä.

Seuraavia pintoja puhdistettaessa työskennellään suurella etäisyydellä:

- maalatut pinnat
- puupinnat
- kumipinnat

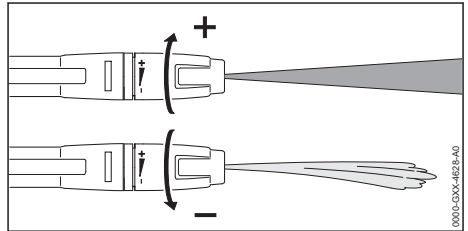

Litteää ruiskusuutinta voidaan säätää.

Kun litteää ruiskusuutinta käännetään suuntaan +, työpaine kasvaa.

Kun litteää ruiskusuutinta käännetään suuntaan -, työpaine pienenee.

- ▶ Kohdistu vesisuihku pinnan huomaamattomaan kohtaan ennen puhdistusta ja tarkista, ettei pinta vaurioidu.
- ▶ Valitse suuttimen etäisyys puhdistettavaan pintaan siten, että puhdistettava pinta vaurioidu.
- ▶ Säädä litteää suutin siten, ettei puhdistettava pinta vaurioidu.

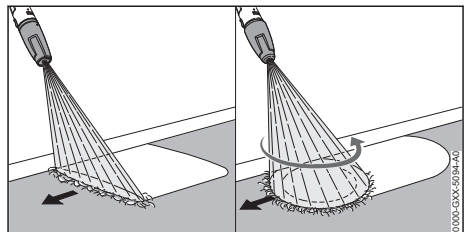

- ▶ Siirrä ruiskua tasaisesti puhdistettavan pinnan päällä.
- ▶ Liiku hitaasti ja varovasti eteenpäin.

## 11.5 Työskentely puhdistusaineiden kanssa

Puhdistusaineet voivat parantaa veden puhdistusvaikutusta. On käytettävä mukana toimitettua STIHL-ruiskusarjaa.

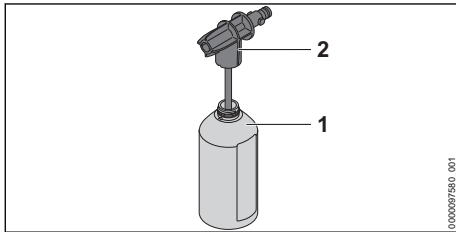

- ▶ Annostele puhdistusainetta puhdistusaineen käyttöohjeen kuvauksen mukaisesti.
- ▶ Täytä pulloon (1) enintään 500 ml puhdistusainetta.
- ▶ Kierrä ruiskusuutin (2) pulloon (1) ja kiristä se käsin kiinni.

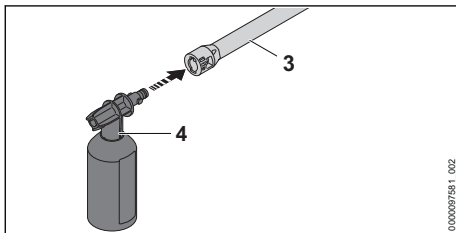

- ▶ Jos suutin on asennettu ruiskuputkeen (3): irrota suutin.
- ▶ Asenna ruiskusarja (4) ruiskuputkeen (3).
- ▶ Liota erittäin likaiset pinnat vedellä ennen puhdistamista.
- ▶ Paina ruiskutuspistoolin vipua ja ruiskuta puhdistusaine puhdistettavalle pinnalle.
- ▶ Levitä puhdistusainetta alhaalta ylöspäin äläkä anna kuivua.
- ▶ Irrota ruiskusarja.
- ▶ Asenna suutin.
- ▶ Puhdista pinta.

## 12 Työskentelyn jälkeen

### 12.1 Työskentelyn jälkeen

- ▶ Kytke korkeapainepesuri pois päältä ja irrota verkkopistoke pistorasiasta.
- ▶ Jos korkeapainepesuri on kytketty vesijohtoon: sulje vesihana.
- ▶ Paina ruiskupistoolin vipua. Veden paine laskee.
- ▶ Lukitse ruiskupistoolin vipu.
- ▶ Irrota korkeapainepesuri vesilähteestä.

- ▶ Irrota vesiletku.
- ▶ Irrota ja puhdista suutin ja suihkuputki.
- ▶ Pura ruiskutuspistooli ja anna jäljellä olevan veden valua ulos ruiskutuspistoolista.
- ▶ Puhdista korkeapainepesuri.

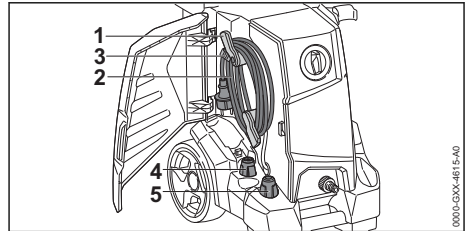

- ▶ Kallista pidikettä (1) ylöspäin.
- ▶ Kääri liitosjohto (2) pidikkeisiin (1).
- ▶ Kiinnitä liitosjohto (2) kiinnittimellä (3).
- ▶ Aseta litteä ruiskusuutin (4) tai roottorisuutin (5).

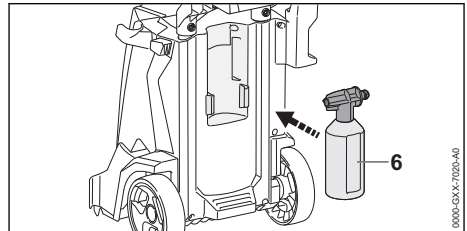

- ▶ Sijoita ruiskusarja (6) paikalleen.

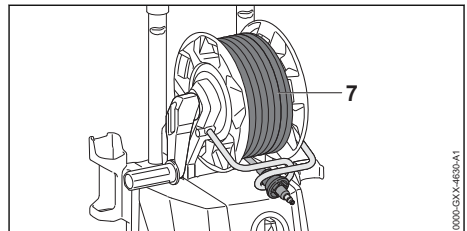

- ▶ Kierrä korkeapaineletku (7) rullalle takaisesti jakaen.

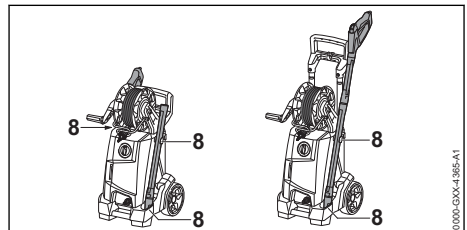

- ▶ Säilytä ruiskutusyksikkö korkeapainepesurin pidikkeissä (8).

## 12.2 Korkeapainepesuri suojaamisen pakkasnesteellä

Jos korkeapainepesuria ei voida kuljettaa tai säilyttää suojassa pakkaselta: korkeapainepesuri täytyy suojata glykolipohjaisella pakkasnesteellä. Pakkasneste estää korkeapainesuodattimen veden jäätyminen ja korkeapainepesuria vahingoittumasta.

- ▶ Irrota ruiskuputki.
- ▶ Yhdistä korkeapainepesuriin mahdollisimman lyhyt vesiletku. Mitä lyhyempi vesiletku on, sitä vähemmän pakkasnestettä tarvitaan.
- ▶ Sekoita pakkasneste pakkasnesteen käyttöohjeen mukaisesti.
- ▶ Täytä pakkasneste puhtaaseen astiaan.
- ▶ Upota vesiletku pakkasnesteastiaan.
- ▶ Paina ruiskupistoolin vipua yhtäjaksoisesti.
- ▶ Kytke korkeapainepesurin päälle.
- ▶ Paina ruiskupistoolin vipua yhtäjaksoisesti, kunnes ruiskupistoolista purkautuva pakkasnestesuihku on tasainen ja kohdistu ruiskupistooli astiaan.
- ▶ Paina ruiskupistoolin vipua useita kertoja ja vapauta.
- ▶ Kytke korkeapainepesuri pois päältä ja irrota verkkopistoke pistorasiasta.
- ▶ Irrota ruiskupistooli ja vesiletku ja anna pakkasnesteen virrata säiliöön.
- ▶ Hävitä tai säilytä pakkasneste määräysten mukaisesti ja ympäristöstävällisesti.

## 13 Kuljettaminen

### 13.1 Korkeapainepesurin kuljettaminen

- ▶ Kytke korkeapainepesuri pois päältä ja irrota verkkopistoke pistorasiasta.
- ▶ Tyhjennä tai kiinnitä puhdistusainesäiliö niin, ettei se voi kaatua, pudota eikä liikkua paikaltaan.

#### Korkeapainepesurin vetäminen tai kantaminen

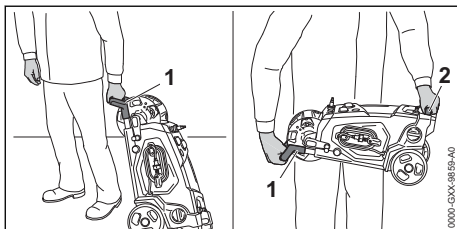

- ▶ Korkeapainepesurin vetäminen kahvasta (1).

- ▶ Korkeapainepesurin kantaminen kahvasta (1) ja kuljetuskahvasta (2).

#### Korkeapainepesurin kuljettaminen ajoneuvossa

- ▶ Kiinnitä korkeapainepesuri siten, ettei korkeapainepesuri voi kaatua eikä liikkua paikaltaan.
- ▶ Jos korkeapainepesuria ei voida kuljettaa pakkaselta suojassa: suojaa korkeapainepesuri pakkasnesteellä.

## 14 Säilytys

### 14.1 Korkeapainepesurin säilytys

- ▶ Kytke korkeapainepesuri pois päältä ja irrota verkkopistoke pistorasiasta.
- ▶ Säilytä korkeapainepesuria siten, että seuraavat edellytykset täyttyvät:
  - Korkeapainepesuria on poissa lasten ulottuvilta.
  - Korkeapainepesuri on puhdas ja kuiva.
  - Korkeapainepesuri on suljetussa tilassa.
  - Korkeapainepesuri on lämpötila-alueella yli 0 °C.
  - Jos korkeapainepesuria ei voida säilyttää suojassa pakkaselta: suojaa korkeapainepesuri pakkasnesteellä.

## 15 Puhdistaminen

### 15.1 Korkeapainepesurin ja lisälaitteiden puhdistaminen

- ▶ Kytke korkeapainepesuri pois päältä ja irrota verkkopistoke pistorasiasta.
- ▶ Puhdista korkeapainepesuri, korkeapainepesuri, ruiskupistooli ja lisälaitteet kostealla liinalla.
- ▶ Puhdista korkeapainepesurin, korkeapainepesurin ja ruiskupistoolin liittimet ja liitännät kostealla liinalla.
- ▶ Puhdista tuuletusraot pensselillä.

### 15.2 Suuttimen ja ruiskuputken puhdistaminen

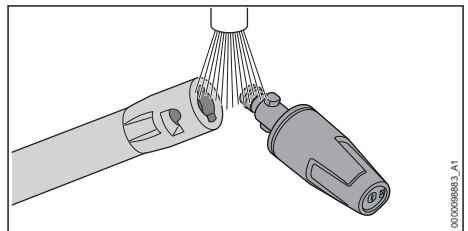

- ▶ Huuhtele suutin ja ruiskuputki juoksevan veden alla ja kuivaa liinalla.



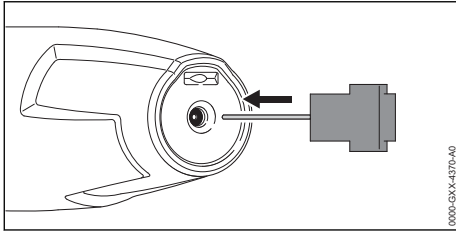

- Jos suutin on tukossa: puhdista suutin puhdistusneulalla.

### 15.3 Tulovesisiivilän puhdistaminen

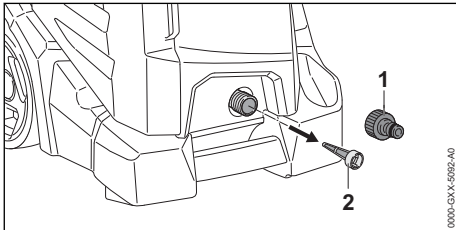

- Ruuvaa auki vesiliitäntän yhde (1).
- Vedä tulovesisiivilä (2) ulos vesiliitännästä.
- Huuhtelee tulovesisiivilä (2) juoksevan veden alla.
- Aseta tulovesisiivilä (2) vesiliitäntään.
- Asenna ja kiristä yhteet (1) käsin tiukalle.

### 15.4 Vedensuodattimen puhdistaminen

Vedensuodatin täytyy purkaa puhdistamista varten.

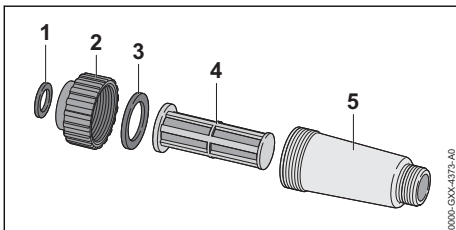

## 18 Häiriöiden poistaminen

### 18.1 Korkeapainepesurin häiriöiden poistaminen

Häiriö	Syy	Korjaustoimenpide
Korkeapainepesuri ei käynnisty, vaikka ruiskupistoolin vipua painetaan.	Liitoskaapelin tai jatkokaapelin pistoketta ei ole yhdistetty.	► Yhdistä liitoskaapelin tai jatkokaapelin pistoke.

- Irrota tiiviste (1) kannesta (2).
- Ruuvaa kansi (2) irti suodatinkotelosta (5).
- Irrota tiiviste (3) kannesta (2).
- Poista suodatin (4) suodatinkotelosta (5).
- Huuhtelee tiivisteet (1 ja 3), kansi (2) ja suodatin (4) juoksevan veden alla.
- Voitele tiivisteet (1 ja 3) asennusrasvalla.
- Kokoa vedensuodatin.

## 16 Huoltaminen

### 16.1 Huoltovälit

Huoltovälit riippuvat ympäristö- ja työskentelyolosuhteista. STIHL suosittelee noudattamaan seuraavia huoltovälejä:

Kuukausittain

- Puhdista tulovesisiivilä.

## 17 Korjaaminen

### 17.1 Korkeapainepesurin korjaaminen

Käyttäjä ei voi itse korjata korkeapainepesuria eikä varusteita.

- Jos korkeapainepesuri on vaurioitunut, älä käytä korkeapainepesuria tai varusteita ja ota yhteyttä STIHL-erikoisliikkeeseen.

Häiriö	Syy	Korjaustoimenpide
	Suojakytkin (varoke) tai vikavirtasuojakytkin on lauennut. Virtapiiri on sähköisesti ylikuormittunut tai viallinen.	<ul style="list-style-type: none"> <li>▶ Etsi ja korjaa laukaisun syy. Kytke suojakytkin (varoke) tai vikavirtasuojakytkin päälle.</li> <li>▶ Kytke samaan virtapiiriin kytketyt muut laitteet pois päältä.</li> </ul>
	Pistorasian suojaus on riittämätön.	▶ Yhdistä liitoskaapelin verkkopistoke asianmukaisesti suojattuun pistorasiaan,  19.
	Jatkokaapelin johtimien poikkipinta-ala on väärä.	▶ Käytä korkeapainepesuria johtimien riittävän poikkipinta-alan omaavalla jatkokaapelilla,  19.4
	Jatkokaapeli on liian pitkä.	▶ Käytä vain oikeanpituista jatkokaapelia,  19.4
	Sähkömoottori liian kuuma.	<ul style="list-style-type: none"> <li>▶ Anna korkeapainepesurin jäähtyä 5 minuuttia.</li> <li>▶ Puhdista suutin.</li> </ul>
Korkeapainepesuri ei käynnisty kytketäessä virta päälle. Sähkömoottori humisee.	Verkköjännite on liian alhainen.	<ul style="list-style-type: none"> <li>▶ Pidä ruiskupistoolin vipua painettuna ja käynnistä korkeapainepesuri.</li> <li>▶ Kytke samaan virtapiiriin kytketyt muut laitteet pois päältä.</li> </ul>
	Jatkokaapelin johtimien poikkipinta-ala on väärä.	▶ Käytä korkeapainepesuria johtimien riittävän poikkipinta-alan omaavalla jatkokaapelilla,  19.4
	Jatkokaapeli on liian pitkä.	▶ Käytä vain oikeanpituista jatkokaapelia,  19.4
Korkeapainepesuri pysähtyy käytön aikana itsestään.	Liitoskaapelin tai jatkokaapelin pistoke on irrotettu pistorasiasta.	▶ Yhdistä liitoskaapelin tai jatkokaapelin pistoke.
	Suojakytkin (varoke) tai vikavirtasuojakytkin on lauennut. Virtapiiri on sähköisesti ylikuormittunut tai viallinen.	<ul style="list-style-type: none"> <li>▶ Etsi ja korjaa laukaisun syy. Kytke suojakytkin (varoke) tai vikavirtasuojakytkin päälle.</li> <li>▶ Kytke samaan virtapiiriin kytketyt muut laitteet pois päältä.</li> </ul>
	Pistorasian suojaus on riittämätön.	▶ Yhdistä liitoskaapelin verkkopistoke asianmukaisesti suojattuun pistorasiaan,  19.
	Sähkömoottori liian kuuma.	<ul style="list-style-type: none"> <li>▶ Anna korkeapainepesurin jäähtyä 5 minuuttia.</li> <li>▶ Puhdista suutin.</li> </ul>
Korkeapainepumppu käynnistyy ja pysähtyy itsestään ilman, että ruiskupistoolin vipua painetaan.	Korkeapainepumppu, korkeapainelietku tai ruiskutuslaite ei ole tiivis.	▶ Anna STIHL-erikoisliikkeen tarkastaa korkeapainepesuri.
Työpaine vaihtelee tai putoaa.	Vettä ei tule riittävästi.	<ul style="list-style-type: none"> <li>▶ Avaa vesihana kokonaan.</li> <li>▶ Varmista, että käytettävissä on riittävästi vettä.</li> </ul>
	Suutin on tukossa.	▶ Puhdista suutin.
	Tulovesisiivilä tai vedensuodatin on tukossa.	▶ Puhdista tulovesisiivilä ja vedensuodatin.
	Korkeapainepumppu, korkeapainelietku tai ruiskutuslaite eivät ole tiiviitä tai ovat viallisia.	▶ Anna STIHL-erikoisliikkeen tarkastaa korkeapainepesuri.
Vesiruisun muoto on muuttunut.	Suutin on tukossa.	▶ Puhdista suutin.

Häiriö	Syy	Korjaustoimenpide
	Suutin on kulunut.	► Vaihda suutin.
Lisäpesuainetta ei imetä.	Pullo on tyhjä.	► Täytä pullo puhdistusaineella.
	Ruiskusuuttimen suutin on tukossa.	► Puhdista ruiskusuutin.
Korkeapainepesuriin, korkeapaineletkun, ruiskupistoolin tai ruiskuputken liittimiä on vaikea liittää.	Liittimien tiivisteitä ei ole voideltu.	► Voitele tiivisteet.  18.2

## 18.2 Tiivisteiden voitelu

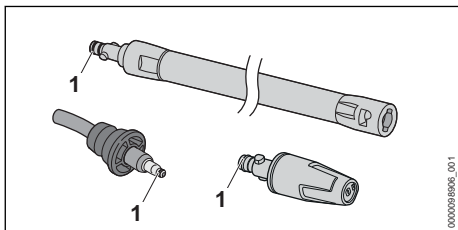

- Voitele tiivisteet (1) asennusrasvalla.

## 19 Tekniset tiedot

### 19.1 Korkeapainepesuri STIHL RE 120 PLUS

#### Malli 220 V – 240 V / 50 Hz

- Varoke (tunnus "C" tai "K"): 10 A
- Tehonkulutus (EU) 2019/1781 §2(2) (j): 2,1 kW
- Suurin sallittu verkkoimpedanssi: 0,42 ohmia
- Suojausluokka/sähkö: I
- Kotelointiluokka/sähkö: IPX5
- Työpaine (p): 12,5 MPa (125 baaria)
- Suurin sallittu paine (p max.): 16 MPa (160 baaria)
- Suurin tuloveden paine (p in max.): 1 MPa (10 baaria)
- Suurin veden virtausnopeus (Q max.): 8,0 l/min (480 l/h)
- Pienin veden virtausnopeus (Q min): 6,7 l/min (400 l/h)
- Suurin imukorkeus: 0,5 m
- Suurin veden lämpötila painekäytön aikana (t in max): 40 °C
- Suurin veden lämpötila imukäytön aikana: 20 °C
- Mitat
  - Pituus: 400 mm
  - Leveys: 408 mm
  - Suurin korkeus: 925 mm
  - Pienin korkeus: 717 mm
- Korkeapaineletkun pituus: 9 m

- Paino (m) lisävarusteiden kanssa: 21,2 kg – 21,3 kg

Paineesta riippuvat tiedot on mitattu 0,3 MPa:n (3 baarin) tulopaineella.

### 19.2 Korkeapainepesuri STIHL RE 130 PLUS

#### Mallit 120 V – 127 V / 60 Hz

- Varoke (tunnus "C" tai "K"): 15 A
- Tehonkulutus (EU) 2019/1781 §2(2) (j): 1,6 kW
- Suojausluokka/sähkö: I
- Kotelointiluokka/sähkö: IPX5
- Työpaine (p): 9,5 MPa (95 baaria)
- Suurin sallittu paine (p max.): 14 MPa (140 baaria)
- Suurin tuloveden paine (p in max.): 1 MPa (10 baaria)
- Suurin veden virtausnopeus (Q max.): 7,3 l/min (440 l/h)
- Pienin veden virtausnopeus (Q min): 5,9 l/min (355 l/h)
- Suurin imukorkeus: 0,5 m
- Suurin veden lämpötila painekäytön aikana (t in max): 40 °C
- Suurin veden lämpötila imukäytön aikana: 20 °C
- Mitat
  - Pituus: 400 mm
  - Leveys: 408 mm
  - Suurin korkeus 925 mm
  - Pienin korkeus: 717 mm
- Korkeapaineletkun pituus: 9 m
- Paino (m) lisävarusteiden kanssa: 20,3 kg

#### Mallit 220 V – 240 V / 50 Hz

- Varoke (tunnus "C" tai "K"): 10 A
- Tehonkulutus (EU) 2019/1781 §2(2) (j): 2,3 kW
- Suurin sallittu verkkoimpedanssi: 0,42 ohmia
- Suojausluokka/sähkö: I
- Kotelointiluokka/sähkö: IPX5
- Työpaine (p): 13,5 MPa (135 baaria)

- Suurin sallittu paine (p max.): 17 MPa (170 baaria)
  - Suurin tuloveden paine (p in max.): 1 MPa (10 baaria)
  - Suurin veden virtausnopeus (Q max.): 8,3 l/min (500 l/h)
  - Pienin veden virtausnopeus (Q min): 7,0 l/min (420 l/h)
  - Suurin imukorkeus: 0,5 m
  - Suurin veden lämpötila painekäytön aikana (t in max): 40 °C
  - Suurin veden lämpötila imukäytön aikana: 20 °C
- Mitat
- Pituus: 400 mm
  - Leveys: 408 mm
  - Suurin korkeus: 925 mm
  - Pienin korkeus: 717 mm
- Korkeapaineletkun pituus: 9 m
  - Paino (m) lisävarusteiden kanssa: 21,2 kg – 21,3 kg

Paineesta riippuvat tiedot on mitattu 0,3 MPa:n (3 baarin) tulopaineella.

### 19.3 Korkeapainepesuri STIHL RE 140 PLUS

#### Malli 220 V – 230 V / 50 Hz

- Varoke (tunnus "C" tai "K"): 13 A
  - Tehonkulutus (EU) 2019/1781 §2(2) (j): 2,5 kW
  - Suurin sallittu verkkoimpedanssi: 0,42 ohmia
  - Suojausluokka/sähkö: I
  - Koteloitiluokka/sähkö: IPX5
  - Työpaine (p): 14,5 MPa (145 baaria)
  - Suurin sallittu paine (p max.): 18 MPa (180 baaria)
  - Suurin tuloveden paine (p in max.): 1 MPa (10 baaria)
  - Suurin veden virtausnopeus (Q max.): 8,5 l/min (510 l/h)
  - Pienin veden virtausnopeus (Q min): 7,2 l/min (430 l/h)
  - Suurin imukorkeus: 0,5 m
  - Suurin veden lämpötila painekäytön aikana (t in max): 40 °C
  - Suurin veden lämpötila imukäytön aikana: 20 °C
- Mitat
- Pituus: 400 mm
  - Leveys: 408 mm
  - Suurin korkeus: 925 mm
  - Pienin korkeus: 717 mm
- Korkeapaineletkun pituus: 10 m
  - Paino (m) lisävarusteiden kanssa: 22,7 kg

Paineesta riippuvat tiedot on mitattu 0,3 MPa:n (3 baarin) tulopaineella.

### 19.4 Jatkokaapelit

Jos laitteen yhteydessä käytetään jatkokaapelia, siinä täytyy olla suojajohdin ja jatkokaapelin johdinten paksuuden on täytettävä vähintään seuraavat vaatimukset, jotka määräytyvät verkkojärjestelmän ja jatkokaapelin pituuden perusteella:

#### Jos nimellisjännite arvokilvessä on 220 V – 240 V:

- Kaapelin pituus enintään 20 m: AWG 15 / 1,5 mm<sup>2</sup>
- Kaapelin pituus 20 m - 50 m: AWG 13 / 2,5 mm<sup>2</sup>

#### Jos nimellisjännite arvokilvessä on 100 V – 127 V:

- Kaapelin pituus enintään 10 m: AWG 14 / 2,0 mm<sup>2</sup>
- Kaapelin pituus 10 m - 30 m: AWG 12 / 3,5 mm<sup>2</sup>

### 19.5 Melu- ja värinäarvot

Äänenpainetason laskennassa käytettävä korjauskerroin on 2 dB(A). Äänitehotason laskennassa käytettävä korjauskerroin on 2 dB(A). Tärinän laskennassa käytettävä korjauskerroin on 2 m/s<sup>2</sup>.

- Äänenpainetaso L<sub>pA</sub> mitattu standardin EN 60335-2-79 mukaan: 74 dB(A)
- Äänitehotaso L<sub>wA</sub> mitattu standardin EN 60335-2-79 mukaan: 86 dB(A)
- Tärinäarvo a<sub>hv</sub> mitattu standardin EN 60335-2-79 mukaan, liiteä ruiskusuutin: ≤ 2,5 m/s<sup>2</sup>.

Tietoja työnantajia koskevan tärinädirektiivin 2002/44/EY vaatimusten täyttämisestä on osoitteessa [www.stihl.com/vib](http://www.stihl.com/vib).

### 19.6 REACH-asetus

REACH-asetuksella tarkoitetaan EY:n kemikaalien rekisteröintiä, arviointia ja lupamenettelyjä koskevaa asetusta.

Lisätietoja REACH-asetuksen vaatimusten täyttämisestä on saatavissa osoitteesta [www.stihl.com/reach](http://www.stihl.com/reach).

## 20 Varaosat ja varusteet

### 20.1 Varaosat ja varusteet

**STIHL** Alkuperäiset STIHL-varaosat ja alkuperäiset STIHL-varusteet tunnistaa näistä merkeistä.

STIHL suosittelee käyttämään ainoastaan alkuperäisiä STIHL-varaosia ja alkuperäisiä STIHL-varusteita.

STIHL ei voi arvioida muiden valmistajien varaosia ja lisävarusteita luotettavuuden, turvallisuuden ja sopivuuden suhteen jatkuvasta markkinoiden tarkkailusta huolimatta, eikä STIHL ei voi taata niiden käyttöä.

Alkuperäisiä STIHL-varaosia ja alkuperäisiä STIHL-varusteita on saatavissa STIHL-erikoisliikkeestä.

## 21 Hävittäminen

### 21.1 Korkeapainepesurin hävittäminen

Lisätietoja hävittämisestä saat STIHL-erikoisliikkeestä.

- ▶ Hävitä korkeapainepesuri, korkeapaineletku, suuttimet, lisälaitteet ja pakkaus määräysten mukaisesti ja ympäristöstävällisesti.

## 22 EU-vaatimusten mukaisuusvakuutus

### 22.1 Korkeapainepesuri STIHL RE 120,130,140PLUS

ANDREAS STIHL AG & Co. KG  
Badstraße 115  
D-71336 Waiblingen

Saksa

vakuuttaa yksinomaisena vastuullisena, että  
– Tyyppi: korkeapainepesuri  
– Merkki: STIHL  
– Malli: RE 120 PLUS, 130 PLUS, 140 PLUS  
– Sarjatunniste: 4950

vastaa soveltuvilta osin direktiivien 2011/65/EU, 2006/42/EY, 2014/30/EU ja 2009/125/EY säännöksiä ja tuote on kehitetty ja valmistettu seuraavien standardien tuotteen valmistuspäivänä voimassa olevien versioiden mukaisesti:  
EN 55014-1, EN 55014-2, EN 60335-1, EN 60335-2-79, EN 61000-3-2, EN 61000-3-11.

Mitattu ja taattu äänitehotaso on määritetty direktiivin 2000/14/EY liitteen V ja standardin ISO 3744 mukaisesti.

- mitattu äänitehotaso: 86 dB(A)
- taattu äänitehotaso: 88 dB(A)

Teknisten asiakirjojen säilytyksestä vastaa ANDREAS STIHL AG & Co. KG:n tuotteiden lupamennettelyistä vastaava tuotehyväksynnän osasto.

Valmistusvuosi, valmistusmaa ja koneen numero on ilmoitettu korkeapainepesurin päällä.

Waiblingen, 18.01.2021

ANDREAS STIHL AG & Co. KG  
HRA 260269, Amtsgericht Stuttgart



puolesta

Dr. Jürgen Hoffmann, johtaja, tuotetiedot, -asetukset ja -hyväksyntä

## Indholdsfortegnelse

1	Forord.....	45
2	Oplysninger om denne brugsvejledning....	46
3	Oversigt.....	46
4	Sikkerhedshenvisninger.....	48
5	Sikkerhedshenvisninger – Tilbehør.....	54
6	Klærgøring af højtryksrenseren.....	55
7	Samling af højtryksrenseren.....	55
8	Tilslut til vandforsyning.....	57
9	Elektrisk tilslutning af højtryksrenseren.....	59
10	Sådan tændes og slukkes højtryksrenseren .....	59
11	Arbejde med højtryksrenseren.....	59
12	Efter arbejdet.....	61
13	Transport.....	62
14	Opbevaring.....	62
15	Rengøring.....	62
16	Vedligeholdelse.....	63
17	Reparation.....	63
18	Afhjælpning af fejl.....	63
19	Tekniske data.....	65
20	Reserve dele og tilbehør.....	66
21	Bortskaffelse.....	67
22	EU-overensstemmelseserklæring.....	67

## 1 Forord

Kære kunde

Vi er glade for, at du har valgt STIHL. Vi udvikler og producerer vores produkter i topkvalitet efter

vores kunders behov. Dermed kan vi fremstille produkter med høj pålidelighed, selv ved ekstrem belastning.

STIHL står også for topkvalitet, når det drejer sig om service. Vores fagpersonale garanterer kompetent rådgivning og instruktion samt omfattende teknisk hjælp.

STIHL vedkender sig udtrykkeligt en bæredygtig og ansvarsfuld omgang med naturen. Denne brugsanvisning har til formål at hjælpe dig med at anvende dit STIHL-produkt med en lang levetid på en sikker og miljøvenlig måde.

Vi takker for din tillid og håber, at du får stor glæde af dit STIHL-produkt.



Nikolas Stihl

**VIGTIGT! SKAL LÆSES FØR BRUG OG OPBEVARES.**

## 2 Oplysninger om denne brugsvejledning

### 2.1 Gældende dokumenter

De lokale sikkerhedsforskrifter er gældende.

- ▶ Ud over denne brugsvejledning skal følgende dokumenter læses, forstås og opbevares:
  - Brugsvejledning og emballage for det anvendte tilbehør
  - Brugsvejledning og emballage for det anvendte rengøringsmiddel

### 2.2 Markering af advarselshenvisninger i teksten



**FARE**

- Henvisningen gør opmærksom på farer, som medfører alvorlige kvæstelser eller død.
  - ▶ De nævnte foranstaltninger kan medføre alvorlige kvæstelser eller død.



**ADVARSEL**

- Henvisningen henviser til farer, som **kan** medføre alvorlige kvæstelser eller død.
  - ▶ De nævnte foranstaltninger kan medføre alvorlige kvæstelser eller død.

### BEMÆRK

- Henvisningen henviser til farer, som kan medføre materielle skader.
  - ▶ De nævnte foranstaltninger kan forhindre materielle skader.

## 2.3 Symboler i teksten



Dette symbol henviser til et kapitel i denne brugsvejledning.

## 3 Oversigt

### 3.1 Højtryksrensere

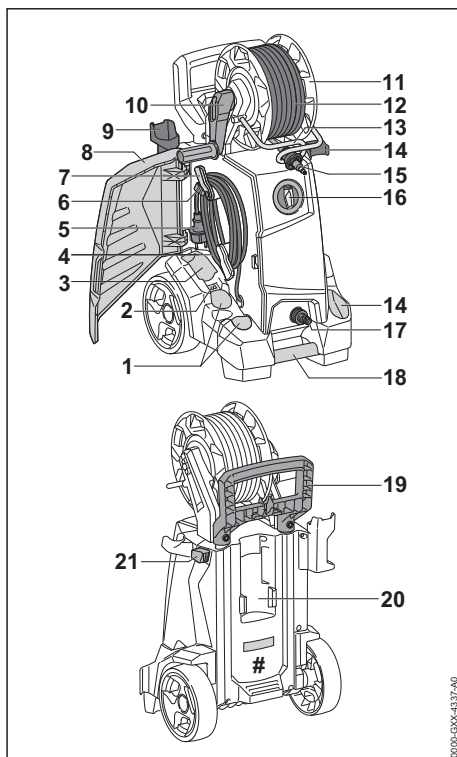

#### 1 Rum

Rummene er beregnet til opbevaring af de medfølgende mundstykker.

#### 2 Holder

Holderen er beregnet til opbevaring af rensenålen.

#### 3 Boks

Boksen bruges til opbevaring af yderligere mundstykker fra tilbehøret til højtryksrensere.

**4 Tilslutningsledning**

Tilslutningsledningen forbinder højtryksrenseren med netstikket.

**5 Netstik**

Netstikket forbinder tilslutningsledningen med en stikdåse.

**6 Klips**

Klipsen holder netstikket fast på den udrulde tilslutningsledning.

**7 Holder**

Holderen er beregnet til at trække ud opbevaring af tilslutningsledningen og kan drejes.

**8 Klap**

Klappen dækker mundstykkerne, tilslutningsledningen og rensenålen.

**9 Holder**

Holderen er beregnet til opbevaring af sprøjteepistolen.

**10 Krumtap**

Håndsvinget er beregnet til at dreje slange-tromlen.

**11 Slangetromlen**

Slangetromlen er beregnet til at vikle højtryksslangen ud.

**12 Højtryksslange**

Højtryksslangen fører vand fra højtrykspumpen og ind i sprøjteepistolen.

**13 Styrebøjle (kun RE 130 PLUS og 140 PLUS)**

Styrebøjlen fører højtryksslangen fra forsiden af slangetromlen.

**14 Holder**

Holderen er beregnet til opbevaring af sprøjteanordningen.

**15 Studs**

Studsen forbinder højtryksslangen med sprøjteepistolen.

**16 Drejeknap**

Drejekontakten er beregnet til at tænde og slukke for højtryksrenseren.

**17 Studs**

Studsens er beregnet til tilslutning af vandslangen.

**18 Transporthåndtag**

Transporthåndtaget er beregnet til at bære højtryksrenseren.

**19 Håndtag**

Håndtaget er beregnet til at bære og bevæge højtryksrenseren.

**20 Holder**

Holderen er beregnet til opbevaring af sprøjtesættet.

**21 Spærreknapp**

Spærreknappen blokerer skaftets længdeindstilling.

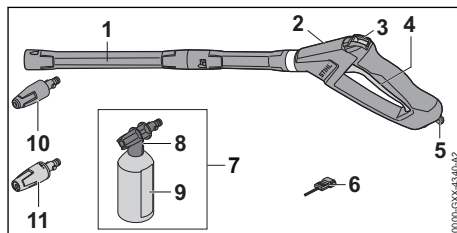
**# Effektskilt med maskinnummer****3.2 Sprøjteanordning****1 Strålerør**

Strålerøret forbinder sprøjteepistolen med mundstykket.

**2 Sprøjteepistole**

Sprøjteepistolen fastholder og fører sprøjteanordningen.

**3 Låsegreb**

Låsearmen låser op for armen.

**4 Arm**

Armen åbner og lukker ventilen i sprøjteepistolen. Armen standser og stopper vandstrålen.

**5 Spærrehåndtag**

Spærrehåndtaget holder studsens på plads i sprøjteepistolen.

**6 Rensenål**

Rensenålen renses mundstykkerne.

**7 Sprøjtesæt**

Sprøjtesættet er egnet til rengøring med rengøringsmiddel.

**8 Spraymundstykke**

Spraymundstykket blander vandet med rengøringsmidlet.

**9 Flaske**

Flasken indeholder rengøringsmiddel.

**10 Rotormundstykke**

Rotormundstykket giver en hård, roterende vandstråle.

**11 Mundstykke til flad stråle**

Mundstykket til flad stråle giver en flad vandstråle.

### 3.3 Symboler

Symbolerne kan være at finde på højtryksrensere, sprøjteanordningen og sprøjtesættet og har følgende betydning:



Låsearmen låser i denne position armen op.



Låsearmen låser i denne position armen.



Sørg for at tømme sprøjtesættet inden transport eller sikre det, så det ikke kan vælte eller flytte sig.



Produktet må ikke bortskaffes som husholdningsaffald.



Garanteret lydeffektniveau iht. direktivet 2000/14/EF i dB(A) for at kunne sammenligne lydmissioner fra produkter.



Disse symboler kendetegner originale reservedele fra STIHL og originalt tilbehør fra STIHL.

## 4 Sikkerhedshenvisninger

### 4.1 Advarselssymboler

Advarselssymbolerne på højtryksrenseren har følgende betydning:



Følg sikkerhedsanvisningerne og de tilhørende foranstaltninger.



Sørg for, at denne brugsvejledning læses, forstås og opbevares.



Bær sikkerhedsbriller.



- Ret ikke vandstrålen mod personer og dyr.
- Ret ikke vandstrålen mod elektriske anlæg, elektriske tilslutninger, stikdåser eller strømførende ledninger.
- Ret ikke vandstrålen mod elektriske apparater eller højtryksrenseren.



Hvis tilslutningsledningen eller forlængerledningen er beskadiget: Træk netstikket ud af stikdåsen.



Højtryksrenseren må ikke tilsluttes direkte til drikkevandsnettet.



Tag højtryksrenseren ud under afbrydelse af arbejdet samt under transport, opbevaring, vedligeholdelse eller reparation.



Anvend, transportér eller opbevar ikke højtryksrenseren ved en temperatur under 0 °C.

### 4.2 Formålsbestemt anvendelse

Højtryksrenseren STIHL RE 120 PLUS, 130 PLUS og 140 PLUS er beregnet til rengøring af for eksempel køretøjer, anhængere, terrasser, vægge og facader.

Højtryksrenseren er ikke beregnet til industriel brug.

Højtryksrenseren må ikke anvendes i regnvejr.

### ▲ ADVARSEL

- Hvis højtryksrenseren ikke anvendes i overensstemmelse med formålet, kan personer pådrage sig alvorlige kvæstelser, og der kan opstå materielle skader.
  - ▶ Anvend højtryksrenseren, som det er beskrevet i denne brugsvejledning.

Højtryksrenseren STIHL RE 120 PLUS, 130 PLUS og 140 PLUS er ikke beregnet til følgende anvendelsesformål:

- Rengøring af asbestcement og lignende overflader
- Rengøring af overflader, der er malet eller lakeret med blyholdig maling
- Rengøring af overflader, der kommer i kontakt med næringsmidler
- Rengøring af selve højtryksrenseren

### 4.3 Krav til brugeren

### ▲ ADVARSEL

- Brugere, der ikke er blevet instrueret, kan ikke genkende eller vurdere de farer, som højtryksrenseren giver anledning til. Brugeren eller andre personer kan pådrage sig alvorlige kvæstelser eller udsættes for livsfare.



- ▶ Sørg for, at denne brugsvejledning læses, forstås og opbevares.
- ▶ Hvis højtryksrenseren overdrages til en anden person: Lad brugsvejledningen følge med.
- ▶ Sørg for, at brugeren opfylder følgende krav:
  - Brugeren er udhvilet.



- Denne maskine må ikke anvendes af personer (herunder børn) med nedsatte fysiske, sensoriske eller mentale evner eller mangel på erfaring og viden.
- Brugeren kan genkende og vurdere de farer, som højtryksrenseren giver anledning til.
- Brugeren er myndig, eller brugeren uddannes under opsyn til et erhverv efter nationale forskrifter.
- Brugeren har modtaget instruktion fra en STIHL-forhandler eller en fagkyndig person inden første anvendelse af højtryksrenseren.
  - Brugeren er ikke påvirket af alkohol, medicin eller stoffer.
- ▶ Kontakt en STIHL-forhandler, hvis du er i tvivl.

#### 4.4 Beklædning og udstyr

### ▲ ADVARSEL

- Under arbejdet kan genstande slynges op med høj hastighed. Brugeren kan pådrage sig kvæstelser.
  - ▶ Bær tætsiddende sikkerhedsbriller. Egnede sikkerhedsbriller er kontrollet iht. standard EN 166 eller lan-despecifikke forskrifter og kan købes i handlen med den pågældende identifikation.
- ▶ Bær en tætsiddende overdel med lange ærmer og lange bukser.
- Under arbejdet kan der dannes aerosoler. Indåndet aerosol kan skade helbredet og udløse allergiske reaktioner.
  - ▶ Foretag en risikovurdering afhængigt af de overflader, der skal rengøres, og deres omgivelser.



- ▶ Hvis risikovurderingen viser, at der dannes aerosol: Anvend en beskyttelsesmaske i beskyttelsesklasse FFP2 eller tilsvarende.
- Ved brug af sko, der er uegnede til arbejdet, kan brugeren glide. Brugeren kan pådrage sig kvæstelser.
  - ▶ Bær fast og lukket skotøj med skridsikker sål.

#### 4.5 Arbejdsområde og omgivelser

### ▲ ADVARSEL

- Uvedkommende personer, børn og dyr kan ikke genkende og vurdere de farer, der udgår fra højtryksrenseren og de udslyngede genstande. Uvedkommende personer, børn og dyr kan pådrage sig alvorlige kvæstelser, og der kan opstå materielle skader.
  - ▶ Udenforstående personer, børn og dyr skal holdes væk fra arbejdsområdet.
  - ▶ Efterlad ikke højtryksrenseren uden opsyn.
  - ▶ Sørg for, at børn ikke kan lege med højtryksrenseren.
- Hvis der arbejdes i regn eller fugtige omgivelser, kan der opstå elektrisk stød. Brugeren kan blive alvorligt kvæstet, og højtryksrenseren kan blive beskadiget.
  - ▶ Arbejd ikke i regnvejr.
  - ▶ Opstil højtryksrenseren et sted, hvor den ikke kan blive våd af dryppende vand.
  - ▶ Opstil højtryksrenseren væk fra det fugtige arbejdsområde.
- Højtryksrenserens elektriske komponenter kan generere gnister. Gnister kan udløse brande eller eksplosioner i let antændelige eller eksplosive omgivelser. Personer kan pådrage sig alvorlige kvæstelser eller udsættes for livsfare, og der kan opstå materielle skader.
  - ▶ Arbejd ikke i omgivelser, der er let antændelige eller eksplosive.

#### 4.6 Sikkerhedskonform tilstand

Højtryksrenseren er i sikker tilstand, når følgende betingelser er opfyldt:

- Højtryksrenseren er ubeskadiget.
- Højtryksslangen, koblingerne og sprøjteanordningen er ubeskadigede.
- Sprøjteanordningen er rigtig monteret.
- Tilslutningsledningen, forlængerledningen og deres netstik er ubeskadigede.

- Højtryksrenseren er ren og tør.
- Sprøjteanordningen er ren.
- Betjeningselementerne fungerer og er ikke blevet ændrede.
- Der er monteret originalt STIHL-tilbehør til denne højtryksrenser.
- Tilbehøret er monteret korrekt.

## ▲ ADVARSEL

- I tilfælde af en ikke-sikkerhedskonform tilstand kan komponenterne ikke længere fungere korrekt, og sikkerhedsanordningerne sættes ud af kraft. Personer kan pådrage sig alvorlige kvæstelser eller udsættes for livsfare.
  - ▶ Arbejd ikke, hvis højtryksrenseren er beskadiget.
  - ▶ Arbejd med en ubeskadiget højtryksslange ubeskadigede koblinger og en ubeskadiget sprøjteanordning.
  - ▶ Monter sprøjteanordningen på den måde, som det beskrives i denne brugsanvisning.
  - ▶ Arbejd med en ubeskadiget tilslutningsledning, forlængerledning og et ubeskadiget netstik.
  - ▶ Hvis højtryksrenseren er tilsmudset eller våd: Rengør højtryksrenseren, og lad den tørre.
  - ▶ Hvis sprøjteanordningen er tilsmudset: Rengør sprøjteanordningen.
  - ▶ Foretag ikke ændringer ved højtryksrenseren.
  - ▶ Hvis betjeningselementerne ikke fungerer: Arbejd ikke med højtryksrenseren.
  - ▶ Monter originalt STIHL-tilbehør til denne højtryksrenser.
  - ▶ Monter tilbehøret på den måde, som beskrives i denne brugsvejledning eller i tilbehørets brugsvejledning.
  - ▶ Der må ikke stikkes genstande gennem højtryksrenserens åbninger.
  - ▶ Udskift slidte eller beskadigede informationsskilte.
  - ▶ Kontakt en STIHL-forhandler, hvis du er i tvivl.

## 4.7 Arbejde

### ▲ ADVARSEL

- Brugeren kan i visse situationer ikke længere arbejde koncentreret. Brugeren kan snuble, falde og pådrage sig alvorlige kvæstelser.
  - ▶ Arbejdet skal udføres roligt og velovervejet.
  - ▶ Hvis lysforholdene og udsynet er dårligt: Arbejd ikke med højtryksrenseren.
  - ▶ Betjen højtryksrenseren alene.
  - ▶ Vær opmærksom på forhindringer.

- ▶ Arbejd stående på jorden, og hold balancen. Hvis der skal arbejdes i højden: Anvend en løfteplatform eller et sikkert stillads.
- ▶ Hvis der opstår træthedssymptomer: Hold en pause i arbejdet.
- Hvis højtryksrenseren ændrer sig eller reagerer på en usædvanlig måde under arbejdet, kan højtryksrenseren være i en ikke-sikkerhedskonform tilstand. Personer kan pådrage sig alvorlige kvæstelser, og der kan opstå materielle skader.
  - ▶ Afslut arbejdet, tag netstikket ud af stikkontakten, og kontakt en STIHL-forhandler.
  - ▶ Anvend højtryksrenseren i stående position.
  - ▶ Tildæk ikke højtryksrenseren, da der kræves tilstrækkelig tilgang af afkølingsluft.
- Når sprøjtepistolens arm slippes, slukkes højtrykspumpen automatisk, og der strømmer ikke længere vand ud af mundstykket. Højtryksrenseren er nu i standbytilstand og tændes igen. Når sprøjtepistolens arm trykkes ned, tændes højtrykspumpen automatisk, og der strømmer vand ud af mundstykket. Personer kan pådrage sig alvorlige kvæstelser, og der kan opstå materielle skader.
  - ▶ Når der ikke arbejdes: Lås sprøjtepistolens arm.



- ▶ Sluk højtryksrenseren.

- ▶ Træk højtryksrenserens netstik ud af stikdåsen.
- Ved temperaturer under 0 °C kan vand fryse i højtryksrenserens komponenter. Brugeren kan snuble, falde og pådrage sig alvorlige kvæstelser. Der kan opstå materielle skader.
  - ▶ Anvend ikke højtryksrenseren ved temperaturer under 0 °C.
- Hvis der trækkes i højtryksslangen, vandslangen eller tilslutningsledningen, kan højtryksrenseren bevæge sig og vælte. Der kan opstå materielle skader.
  - ▶ Træk ikke i højtryksslangen, vandslangen eller tilslutningsledningen.
- Hvis højtryksrenseren anvendes på en skrånende, ujævn eller ikke-fastgjort overflade, kan den bevæge sig og vælte. Der kan opstå materielle skader.
  - ▶ Anvend højtryksrenseren på en vandret, jævn og fastgjort overflade.
- Hvis der arbejdes i højden, kan højtryksrenseren eller sprøjteanordningen falde ned. Personer kan pådrage sig alvorlige kvæstelser, og der kan opstå materielle skader.

- ▶ Anvend en løfteplatform eller et sikkert stillads.
- ▶ Anvend ikke højtryksrensere på en løfteplatform eller et stillads.
- ▶ Hvis højtryksslansens rækkevidde ikke er stor nok: Forlæng højtryksslansen med en højtryksslangeforlænger.
- ▶ Sikr sprøjteanordningen mod fald.
- Vandstrålen kan løsne asbestfibre fra overflader. Asbestfibre kan, når de er tørre, fordele sig i luften og indåndes. Indåndede asbestfibre kan skade helbredet og udløse allergiske reaktioner.
  - ▶ Rengør ikke asbestholdige overflader.
- Vandstrålen kan løsne olie fra køretøjer eller maskiner. Olieholdigt vand kan ende i jorden, i vandet eller i kloakeringen. Det udgør fare for miljøet.
  - ▶ Rengør kun køretøjer eller maskiner på steder, hvor der findes en olieudskiller i vandløbet.
- Vandstrålen kan sammen med blyholdig maling danne blyholdige aerosoler og blyholdigt vand. Blyholdige aerosoler og blyholdigt vand kan ende i jorden, i vandet eller i kloakeringen. Indåndet aerosol kan skade helbredet og udløse allergiske reaktioner. Det udgør fare for miljøet.
  - ▶ Rengør ikke overflader, der er malet eller lakeret med blyholdig maling.
- Vandstrålen kan beskadige følsomme overflader. Der kan opstå materielle skader.
  - ▶ Rengør ikke følsomme overflader med rotormundstykket.
  - ▶ Rengør følsomme overflader af gummi, tekstil, træ og lignende materialer med lavere arbejdsstryk og større afstand.
- Hvis rotormundstykket under arbejdet dyppes ned i beskidt vand og anvendes, kan rotormundstykket beskadiges.
  - ▶ Anvend ikke rotormundstykket i beskidt vand.
  - ▶ Hvis en beholder skal rengøres: Tøm beholderen, og lad vandet flyde ud af beholderen under rengøringen.
- Opsugede let brændbare og eksplosive væsker kan udløse brande og eksplosioner. Personer kan pådrage sig alvorlige kvæstelser eller udsættes for livsfare, og der kan opstå materielle skader.
  - ▶ Sug ikke let brændbare eller eksplosive væsker op, og lad dem ikke flyde ud.
- Opsugede korrosive, ætsende og giftige væsker kan skade helbredet og højtryksrensens komponenter. Personer kan pådrage sig

alvorlige kvæstelser eller udsættes for livsfare, og der kan opstå materielle skader.

- ▶ Sug ikke korrosive, ætsende eller giftige væsker op, og lad dem ikke flyde ud.

- Den stærke vandstråle kan påføre personer og dyr svære kvæstelser, og der kan opstå materielle skader.



- ▶ Ret ikke vandstrålen mod personer og dyr.

- ▶ Ret ikke vandstrålen mod steder med ringe udsyn.

- ▶ Rengør ikke tøj, mens det bæres.

- ▶ Rengør ikke sko, mens de bæres.

- Hvis elektriske anlæg, elektriske tilslutninger, stikdåser eller strømførende ledninger kommer i kontakt med vandet, kan det føre til elektrisk stød. Personer kan pådrage sig alvorlige kvæstelser eller udsættes for livsfare, og der kan opstå materielle skader.



- ▶ Ret ikke vandstrålen mod elektriske anlæg, elektriske tilslutninger, stikdåser eller strømførende ledninger.

- ▶ Ret ikke vandstrålen mod tilslutningsledningen eller forlængerledningen.

- Hvis elektriske apparater eller højtryksrensere kommer i kontakt med vandet, kan det føre til elektrisk stød. Brugeren kan pådrage sig alvorlige kvæstelser eller miste livet, og der kan opstå materielle skader.



- ▶ Ret ikke vandstrålen mod elektriske apparater eller højtryksrensere.

- ▶ Hold elektriske apparater og højtryksrensere væk fra den overflade, der skal rengøres.

- En forkert ført højtryksslange kan blive beskadiget. Ved beskadigelse kan vand med højt tryk sendes ukontrolleret ud i omgivelserne. Personer kan pådrage sig alvorlige kvæstelser, og der kan opstå materielle skader.

- ▶ Ret ikke vandstrålen mod højtryksslansen.

- ▶ Før højtryksslansen på en sådan måde, at den ikke bliver spændt ud eller viklet ind.

- ▶ Før højtryksslansen, så den ikke bliver beskadiget og ikke har knæk, klemmes eller gnubbes.

- ▶ Beskyt højtryksslansen mod varme, olie og kemikalier.

- Hvis vandslangen er ført forkert, kan den blive beskadiget, og personer kan snuble over den.

Personer kan pådrage sig kvæstelser, og vandslangen kan blive beskadiget.

- ▶ Ret ikke vandstrålen mod vandslangen.
- ▶ Vandslangen skal føres og mærkes således, at personer ikke kan snuble.
- ▶ Før vandslangen på en sådan måde, at den ikke bliver spændt ud eller viklet ind.
- ▶ Før vandslangen, så den ikke bliver beskadiget og ikke har knæk, klemmes eller gnubbes.
- ▶ Beskyt vandslangen mod varme, olie og kemikalier.
- Den stærke vandstråle afgiver reaktionskræfter. Som følge af de reaktionskræfter, der opstår, kan brugeren miste kontrollen over sprøjteanordningen. Brugeren kan pådrage sig alvorlige kvæstelser, og der kan opstå materielle skader.
  - ▶ Hold sprøjtepipistolen fast med begge hænder.
  - ▶ Arbejd på den måde, som beskrives i denne brugsvejledning.

## 4.8 Rengøringsmiddel

### ▲ ADVARSEL

- Hvis rengøringsmidlet kommer i kontakt med huden eller øjnene, kan huden eller øjnene blive irriterede.
  - ▶ Følg brugsvejledningen for rengøringsmidlet.
  - ▶ Undgå kontakt med rengøringsmidlet.
  - ▶ Hvis der er opstået kontakt med huden: Vask det pågældende sted på huden med rigeligt vand og sæbe.
  - ▶ Hvis der er opstået kontakt med øjnene: Skyl øjnene i mindst 15 minutter med rigeligt vand, og søg læge.
- Forkerte eller uegnede rengøringsmidler kan beskadige højtryksrensere eller overfladen på den genstand, der rengøres, samt miljøet.
  - ▶ STIHL anbefaler at anvende originalt STIHL-rengøringsmiddel.
  - ▶ Følg brugsvejledningen for rengøringsmidlet.
  - ▶ Kontakt en STIHL-forhandler, hvis du er i tvivl.

## 4.9 Tilslutning af vand

### ▲ ADVARSEL

- Når sprøjtepipistolens arm slippes, opstår der et tilbageskud i vandslangen. Ved et tilbageskud kan beskidt vand løbe tilbage i drikkevandsnettet. Drikkevandet kan blive forurenet.



▶ Højtryksrenseren må ikke tilsluttes direkte til drikkevandsnettet.

- ▶ Vær opmærksom på vandforsyningsselskabets regler og anvisninger. Hvis det er påkrævet, skal der ved tilslutning til drikkevandsnettet anvendes en reglementeret systemadskillelse (fx en kontraventil).
- Beskidt eller sandholdigt vand kan beskadige højtryksrenserens komponenter.
  - ▶ Anvend rent vand.
  - ▶ Hvis der anvendes beskidt eller sandholdigt vand: Anvend højtryksrenseren sammen med et vandfilter.
- Hvis højtryksrenseren tilføres for lidt vand, kan dens komponenter beskadiges.
  - ▶ Skru helt op for vandhanen.
  - ▶ Sørg for, at højtryksrenseren tilføres rigeligt vand,  19.

## 4.10 Elektrisk tilslutning

Kontakt med strømførende komponenter kan have følgende årsager:

- Tilslutningsledningen eller forlængerledningen er beskadiget.
- Tilslutningsledningens eller forlængerledningens netstik er beskadiget.
- Stikdåsen er ikke installeret korrekt.

### ▲ FARE



- Kontakt med strømførende komponenter kan medføre elektrisk stød. Brugeren kan pådrage sig alvorlige kvæstelser eller udsættes for livsfare.
  - ▶ Kontrollér, at tilslutningsledningen, forlængerledningen og deres netstik ikke er beskadiget.



Hvis tilslutningsledningen eller forlængerledningen er defekt eller beskadiget:

- ▶ Børør ikke det beskadigede sted.
- ▶ Træk netstikket ud af stikdåsen.
- ▶ Tilslutningsledningen, forlængerledningen og deres netstik må kun berøres med tørre hænder.
- ▶ Sæt tilslutningsledningens eller forlængerledningens netstik ind i en korrekt installeret og afsikret stikdåse med beskyttelseskontakt.
- ▶ Tilslutningen til elnettet skal foretages af en kvalificeret elektriker og opfylde kravene af IEC 60364-1. Det anbefales, at strømforsyningen til denne maskine enten tilsluttes via en fejlstrømskontakt, som afbryder energitilførslen, så snart afledningsstrømmen til jor-

den overstiger 30 mA i 30 ms, eller har en jordningstester.

- En beskadiget eller uegnet forlængerledning kan medføre elektrisk stød. Personer kan pådrage sig alvorlige kvæstelser eller udsættes for livsfare.
  - ▶ Anvend en forlængerledning, der har det korrekte ledningstværsnit,  19.4.
  - ▶ Anvend stænkvandbeskyttede forlængerledninger, der er godkendt til udendørs brug.
  - ▶ Anvend en forlængerledning, der besidder de samme egenskaber som højtryksrensensers tilslutningsledning,  19.4.
  - ▶ Det anbefales at bruge en kabeltromle, som holder stikdåsen mindst 60 mm over jorden.

## ADVARSEL

- Under arbejdet kan en forkert netspænding eller en forkert netfrekvens medføre overspænding i højtryksrenseren. Højtryksrenseren kan blive beskadiget.
  - ▶ Kontrollér, at netspændingen og netfrekvensen i strømnettet stemmer overens med angivelserne på højtryksrenseren effektskilt.
- Hvis der er tilsluttet flere elværktøjer til en multistikdåse, kan de elektriske komponenter overbelastes under arbejdet. De elektriske komponenter kan blive varme og være årsag til en brand. Personer kan pådrage sig alvorlige kvæstelser eller udsættes for livsfare, og der kan opstå materielle skader.
  - ▶ Sæt højtryksrenseren i sin egen stikdåse.
  - ▶ Sæt ikke højtryksrenseren i en multistikdåse.
- Hvis tilslutningsledningen og forlængerledningen er ført forkert, kan de blive beskadiget, og personer kan snuble over dem. Personer kan pådrage sig kvæstelser, og tilslutningsledningen, eller forlængerledningen kan blive beskadiget.
  - ▶ Før tilslutningsledningen og forlængerledningen på en sådan måde, at de ikke kan rammes af vandstrålen.
  - ▶ Tilslutningsledningen og forlængerledningen skal installeres og mærkes således, at ingen personer kan snuble over dem.
  - ▶ Før tilslutningsledningen og forlængerledningen på en sådan måde, at de ikke bliver spændt ud eller viklet ind i hinanden.
  - ▶ Tilslutningsledningen og forlængerledningen skal installeres således, at de ikke kan blive beskadiget, bukket, klemt eller gnide mod hinanden.

- ▶ Beskyt tilslutningsledningen og forlængerledningen mod varme, olie og kemikalier.
- ▶ Før tilslutningsledningen og forlængerledningen på et tørt underlag.
- Forlængerledningen bliver varm under arbejdet. Der opstår brandfare, hvis varmen ikke kan bortledes.
  - ▶ Hvis der anvendes en kabeltromle: Afvikl kabeltromlen fuldstændigt.

## 4.11 Transport

### ADVARSEL

- Under transporten kan højtryksrenseren vælte eller flytte sig. Personer kan pådrage sig kvæstelser, og der kan opstå materielle skader.
  - ▶ Lås sprøjtepestolens arm.
  - ▶ Sluk højtryksrenseren.



- ▶ Træk højtryksrenserens netstik ud af stikdåsen.



- ▶ Sørg for at tømme sprøjtesættet eller sikre det, så det ikke kan vælte eller flytte sig.
- ▶ Sørg for at sikre højtryksrenseren med gjorde, remme eller et net, så den ikke kan vælte eller flytte sig.
- Ved temperaturer under 0 °C kan vand fryse i højtryksrenserens komponenter. Højtryksrenseren kan blive beskadiget.
  - ▶ Tøm sprøjteanordningen og højtryksslangen.



- ▶ Hvis højtryksrenseren ikke kan transporteres frostsikret: Beskyt højtryksrenseren med et frostsbeskyttelsesmiddel baseret på glykol.

## 4.12 Opbevaring

### ADVARSEL

- Børn kan ikke genkende eller vurdere de farer, som udgår fra højtryksrenseren. Børn kan pådrage sig alvorlige kvæstelser.
  - ▶ Lås sprøjtepestolens arm.



- ▶ Sluk højtryksrenseren.
- ▶ Træk højtryksrenserens netstik ud af stikdåsen.
- ▶ Opbevar højtryksrenseren uden for børns rækkevidde.
- De elektriske kontakter og de metalliske komponenter på højtryksrenseren kan korrodere pga. fugt. Højtryksrenseren kan blive beskadiget.

- ▶ Opbevar højtryksrenseren rent og tørt.
- Ved temperaturer under 0 °C kan vand fryse i højtryksrenserens komponenter. Højtryksrenseren kan blive beskadiget.
- ▶ Tøm sprøjteanordningen og højtryksslangen.



- ▶ Hvis højtryksrenseren ikke kan opbevares frostsikret: Beskyt højtryksrenseren med et frostbeskyttelsesmiddel.

#### 4.13 Rengøring, vedligeholdelse og reparation

### ⚠ ADVARSEL

- Hvis netstikket er sat i en stikdåse under rengøring, vedligeholdelse eller reparation, kan højtryksrenseren gå i gang utilsigtet. Personer kan pådrage sig alvorlige kvæstelser, og der kan opstå materielle skader.
- ▶ Lås sprøjtepisistolens arm.



- ▶ Sluk højtryksrenseren.

- ▶ Træk højtryksrenserens netstik ud af stikdåsen.
- Aggressive rengøringsmidler, rengøring med højtryksrenser eller spidse genstande kan beskadige højtryksrenseren. Hvis højtryksrenseren ikke rengøres korrekt, er der risiko for, at komponenterne ikke længere fungerer korrekt, og at sikkerhedsanordningerne sættes ud af kraft. Personer kan pådrage sig alvorlige kvæstelser.
- ▶ Rengør højtryksrenseren, som det er beskrevet i denne brugsvejledning.
- Hvis højtryksrenseren ikke vedligeholdes eller repareres korrekt, er der risiko for, at komponenterne ikke længere fungerer korrekt, og at sikkerhedsanordningerne sættes ud af kraft. Personer kan pådrage sig alvorlige kvæstelser eller udsættes for livsfare.
- ▶ Forsøg ikke selv at vedligeholde eller reparere højtryksrenseren.
- ▶ Hvis tilslutningsledningen er defekt eller beskadiget: Få tilslutningsledningen udskiftet hos en STIHL-forhandler.
- ▶ Hvis højtryksrenseren skal vedligeholdes eller repareres: Kontakt en STIHL-forhandler.

## 5 Sikkerhedshenvisninger – Tilbehør

### 5.1 Strålerørsforlænger, overfladerenser, rørrengørings sæt, vinklet strålerør og vinkelmundstykke

#### Strålerørsforlænger

### ⚠ ADVARSEL

- Strålerørsforlængerens forstærker reaktionskræfterne. Som følge af de reaktionskræfter, der opstår, kan brugeren miste kontrollen over sprøjteanordningen. Brugeren kan pådrage sig alvorlige kvæstelser, og der kan opstå materielle skader.
- ▶ Monter kun én strålerørsforlænger.
- ▶ Hold sprøjtepisistolens fast med begge hænder.
- ▶ Arbejd på den måde, som beskrives i denne brugsvejledning.

#### Overfladerenser

### ⚠ ADVARSEL

- Vandstrålen kan påføre brugeren kvæstelser.
- ▶ Før ikke hånden ind under overfladerenseren.
- ▶ Hold og før overfladerengøringen på den måde, som beskrives i den tilhørende brugsvejledning.



#### Rørrengørings sæt

### ⚠ ADVARSEL

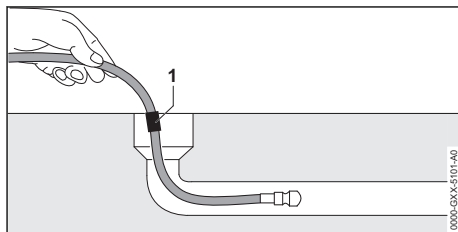

- Rørrengøringsslangen forstærker reaktionskræfterne. Hvis sprøjtepisistolens arm trykkes ned, og rørrengøringsslangen befinder sig uden for røret, kan rørrengøringsslangen bevæge sig ukontrolleret rundt. Brugeren kan miste kontrollen over rørrengøringsslangen. Brugeren kan pådrage sig alvorlige kvæstelser, og der kan opstå materielle skader.

- ▶ Tænd først for højtryksrensere, og tryk først ned på sprøjtepipetten, når rørringøringslangen er skubbet ind i røret indtil markeringen (1).
- ▶ Når markeringen på rørringøringslangen kan ses ved udtrækning:
  - Slip sprøjtepipettens arm
  - Sådan slukkes højtryksrensere
  - Luk for vandhanen
  - Aktivér sprøjtepipetten: Der opbygges vandtryk
  - Lås sprøjtepipettens arm
- Inde i et stort rør kan rørringøringslangen ændre retning og slippe ud af rørets åbning. Brugeren kan miste kontrollen over rørringøringslangen. Brugeren kan pådrage sig alvorlige kvæstelser, og der kan opstå materielle skader.
  - ▶ Hold øje med røret.
  - ▶ Hvis mundstykket fra rørringøringslangen falder ud af røret:
    - Slip sprøjtepipettens arm
    - Lås sprøjtepipettens arm
    - Sådan slukkes højtryksrensere

### Vinklet strålerør og vinkelmundstykke

## ▲ ADVARSEL

- Et vinklet strålerør og vinkelmundstykket forstærker reaktionskræfterne til siden. Som følge af de reaktionskræfter, der opstår, kan brugeren miste kontrollen over sprøjteanordningen. Brugeren kan pådrage sig alvorlige kvæstelser, og der kan opstå materielle skader.
  - ▶ Monter kun én strålerørsforlænger.
  - ▶ Hold sprøjtepipetten fast med begge hænder.
  - ▶ Arbejd på den måde, som beskrives i denne brugsvejledning.

## 6 Klargøring af højtryksrensere

### 6.1 Klargøring af højtryksrensere

Udfør altid følgende trin, inden arbejdet påbegyndes:

- ▶ Kontrollér athøjtryksrensere og tilslutningsledningen befinder sig i sikkerhedskonform tilstand, [11.2](#).
- ▶ Rens højtryksrensere, [15](#).
- ▶ Hvis der anvendes et vandfilter: Kontrollér om vandfilteret er tilsmudset, og hvis det er, så rens det, [15.4](#).

- ▶ Stil højtryksrensere på et stabilt og jævnt underlag.
- ▶ Vikl højtryksslange helt ud af slangetromlen, [11.2](#).
- ▶ Monter sprøjtepipetten, [7.3.1](#).
- ▶ Monter strålerøret, [7.4](#).
- ▶ Hvis der anvendes mundstykke : Monter mundstykke, [7.5.1](#).
- ▶ Hvis der anvendes et rengøringsmiddel: Arbejd med rengøringsmidlet og sprøjtesættet, [11.5](#).
- ▶ Hvis der anvendes tilbehør: Monter tilbehøret, [5.1](#).
- ▶ Tilslut vand, [8](#).
- ▶ Tilslut højtryksrensere til elektricitet, [9.1](#).
- ▶ Hvis disse trin ikke kan gennemføres: Anvend ikke højtryksrensere, og kontakt en STIHL-forhandler.

## 7 Samling af højtryksrensere

### 7.1 Samling af højtryksrensere

#### Monter håndsving

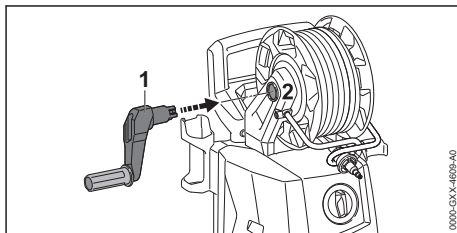

- ▶ Skub håndsving (1) i holderen (2). Håndsvinget (1) klikker hørbart i.

#### Montering af sprøjtesæt

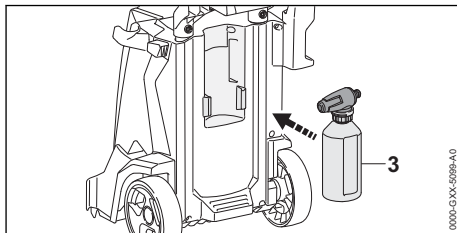

- ▶ Indsæt sprøjtesættet (1).

## Indsæt dyser og rensenål

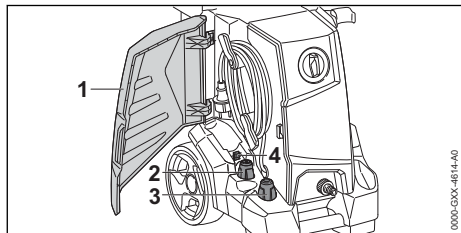

- ▶ Åbn klap (1).
- ▶ Indsæt mundstykke til flad stråle (2) og rotormundstykke (3).
- ▶ Indsæt rensenålen (4).

## 7.2 Træk grebet ud og skub ind

### 7.2.1 Træk grebet ud

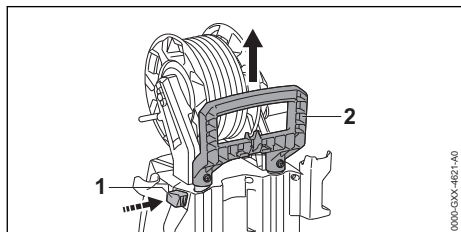

- ▶ Træk spærreknappen (1) og grebet (2) ud.
- ▶ Slip spærreknapp (1), og skub greb(2) så langt ud, at man kan høre, det klikker i.

### 7.2.2 Træk grebet ud og skub ind

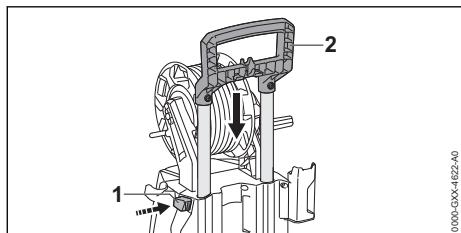

- ▶ Tryk spærreknappen (1) og grebet (2) ind.
- ▶ Slip spærreknapp (1), og skub greb(2) så langt ind, at man kan høre, det klikker i.

## 7.3 Montering og afmontering af sprøjtepistolen

### 7.3.1 Montering af sprøjtepistolen

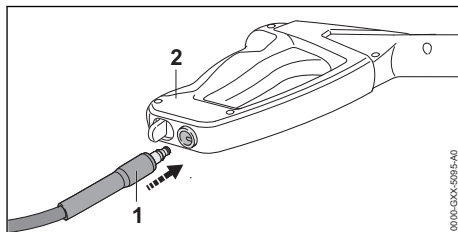

- ▶ Skub studs (1) ind i sprøjtepistolen (2). Studsen (1) går hørbart i hak.
- ▶ Hvis studs (1) er svær at skubbe ind i sprøjtepistolen (2): Smør pakningen på studs (1) med noget armaturfedt.

### 7.3.2 Afmontering af sprøjtepistolen

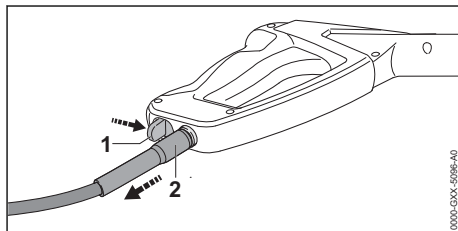

- ▶ Tryk på spærrearmen (1), og hold den trykket ned.
- ▶ Træk studs (2) ud.

## 7.4 Montering og afmontering af strålerørret

### 7.4.1 Montering af strålerørret

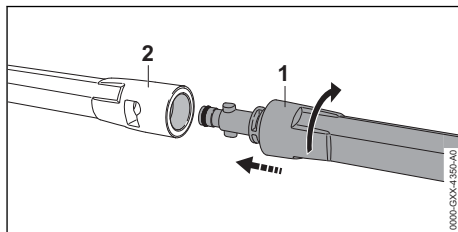

- ▶ Skub strålerørret (1) ind i sprøjtepistolen (2).
- ▶ Drej strålerørret (1), indtil det går i indgreb.
- ▶ Hvis strålerørret (1) er svært at skubbe ind i sprøjtepistolen (2): Smør pakningen på strålerørret (1) med armaturfedt.



### 7.4.2 Afmontering af strålerørret

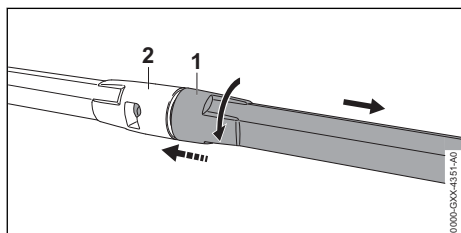

- ▶ Tryk strålerørret (1) og sprøjtepistolen (2) sammen, og drej indtil anslag.
- ▶ Træk strålerørret (1) og sprøjtepistolen (2) fra hinanden.

## 7.5 Montering og afmontering af mundstykket

### 7.5.1 Montering af mundstykket

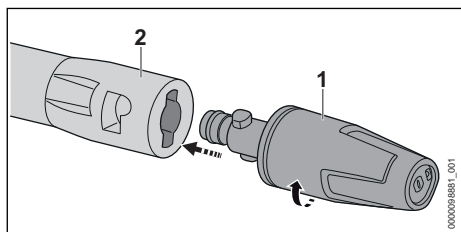

- ▶ Skub mundstykket (1) ind i strålerørret (2).
- ▶ Drej mundstykket (1), indtil det går i indgreb.
- ▶ Hvis mundstykket (1) er svært at skubbe ind i strålerørret (2): Smør pakningen på mundstykket (1) med armaturfedt.

### 7.5.2 Afmontering af mundstykke

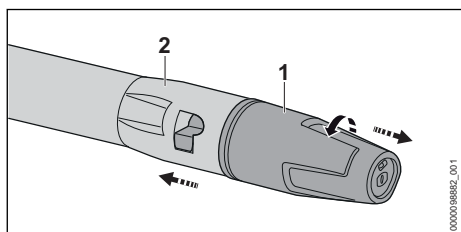

- ▶ Tryk mundstykket (1) og strålerørret (2) sammen, og drej indtil anslag.
- ▶ Træk mundstykket (1) og strålerørret (2) fra hinanden.

## 8 Tilslut til vandforsyning

### 8.1 Tilslutning af højtryksrensere til vandnettet

#### Tilslutning af vandfilter

Hvis højtryksrensere anvendes med sandholdigt vand eller vand fra cisterner, skal der tilsluttes et vandfilter til højtryksrensere. Vandfilteret filtrerer sand og snavs ud af vandet og beskytter således højtryksrensere mod beskadigelse.

Vandfilteret kan for nogle markeder følge med højtryksrensere.

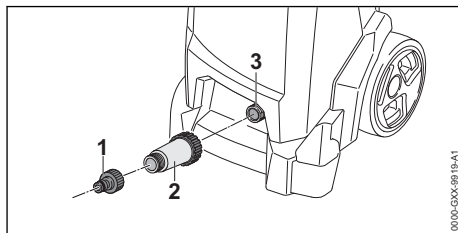

- ▶ Skru studsene (1) af.
- ▶ Drej vandfilteret (2) på vandtilslutningen, og stram det med hånden.
- ▶ Skru studsene (1) på vandfilteret (2), og stram til med hånden.

#### Tilslutning af vandslange

Vandslangen skal opfylde følgende betingelser:

- Vandslangen har en diameter på 1/2".
  - Vandslangen er mellem 10 m og 25 m lang.
  - ▶ Vandslangen er tilsluttet til en vandhane.
  - ▶ Skru helt op for vandhane, og skyl vandslangen med vand.
- Sand og snavs skylles ud af vandslangen. Vandslangen luftes igennem.
- ▶ Luk for vandhane.

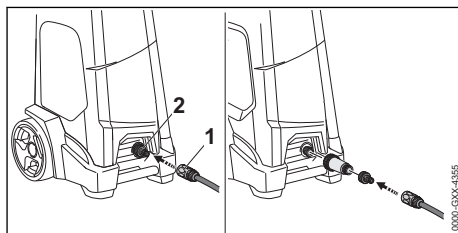

- ▶ Skub koblingen (1) på studsene (2). Koblingen (1) går hærbart i hak.
- ▶ Skru helt op for vandhane.
- ▶ Hvis der er monteret et strålerør på sprøjtepistolen: Afmonter strålerørret.

- ▶ Tryk på sprøjtepistolens arm, indtil der sprøjtes en ensartet vandstråle ud af sprøjtepistolens.
- ▶ Slip sprøjtepistolens arm.
- ▶ Lås sprøjtepistolens arm.
- ▶ Montering af strålerør.
- ▶ Monter mundstykket.

### Sådan trækkes vandslangen af

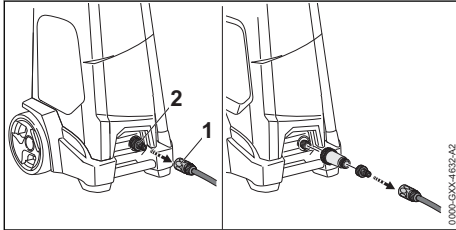

- ▶ Luk for vandhanen.
- ▶ Sådan frigøres koblingen: Træk eller drej ringen (1), og hold den.
- ▶ Træk koblingen af studs (2).

## 8.2 Tilslutning højtryksrensere til en anden vandforsyning

Højtryksrensere kan suge vand fra regntønder, cisterner og fra flydende eller stillestående vandløb.

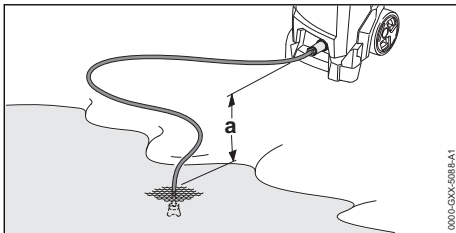

For at vandet skal kunne suges op, må højdeforskellen mellem højtryksrensere og vandforsyningen ikke overskride den maksimale sugehøjde (a),  19.

Det passende STIHL-sugesæt skal anvendes. Sugesættet leveres med en vandslange med en særlig kobling.

Det passende sugesæt kan for nogle markeder følge med højtryksrensere.

### Tilslutning af vandfilter

Hvis højtryksrensere anvendes med sandholdigt vand eller vand fra regntønder, cisterner eller flydende eller stillestående vandløb, skal

der tilsluttes et vandfilter mellem vandslangen og højtryksrensere.

Vandfilteret kan for nogle markeder følge med højtryksrensere.

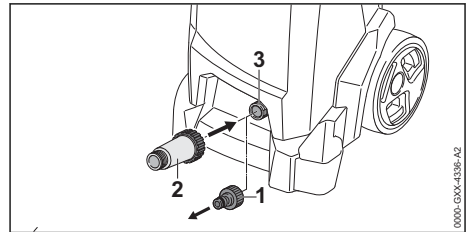

- ▶ Skru studs (1) af.
- ▶ Drej vandfilteret (2) på studs (3), og stram det med hånden.

### Tilslutning af vandslange

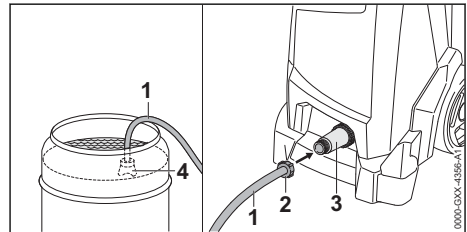

- ▶ Fyld vandslangen (1) med vand, således at der ikke findes noget luft tilbage i vandslangen.
- ▶ Drej koblingen (2) på vandfilterets tilslutningsstuds (3), og stram den med hånden.
- ▶ Hæng sugelokken (4) i vandforsyningen, således at sugelokken (4) ikke berører bunden.
- ▶ Hvis der er monteret en sprøjtepistol på højtryksslangen: Afmonter sprøjtepistolens.
- ▶ Hold højtryksslangen nedad.
- ▶ Tænd for højtryksrensere, indtil der løber en jævn vandstråle ud af højtryksslangen.
- ▶ Sluk højtryksrensere.
- ▶ Monter sprøjtepistolens på højtryksslangen.
- ▶ Tryk sprøjtepistolens arm ned, og hold den nede.
- ▶ Tænd for højtryksrensere.

## 9 Elektrisk tilslutning af højtryksrenseren

### 9.1 Elektrisk tilslutning af højtryksrenseren

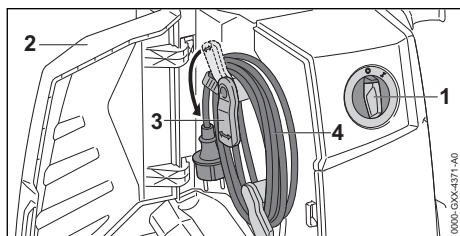

- ▶ Stil drejeknappen (1) i position 0.
- ▶ Åbn klap (2).
- ▶ Drej holderen (3) ned.
- ▶ Tag tilslutningsledning (4) af.

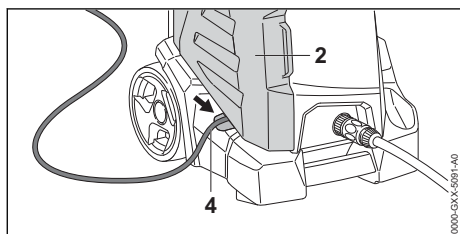

- ▶ Læg tilslutningsledning (4) i fordybningen.
- ▶ Luk klap (2).
- ▶ Sæt tilslutningsledningens (4) stik i en korrekt installeret stikkåse.

## 10 Sådan tændes og slukkes højtryksrenseren

### 10.1 Sådan tændes højtryksrenseren

Når højtryksrenseren tændes, kan der ved uhenigtsmæssige netstrømsforhold opstå spændingsudsving. Spændingsudsvingene kan forringe andre tilsluttede forbrugeres spænding.

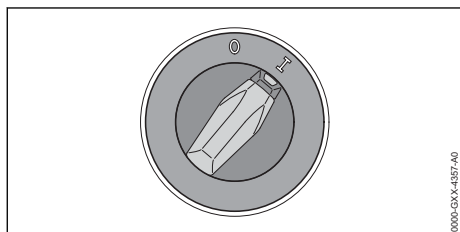

- ▶ Flyt drejeknappen til position I.

### 10.2 Sådan slukkes højtryksrenseren

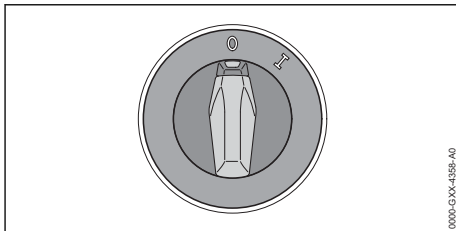

- ▶ Flyt drejeknappen til position 0.

## 11 Arbejde med højtryksrenseren

### 11.1 Fastholdelse og føring af sprøjtepistolen

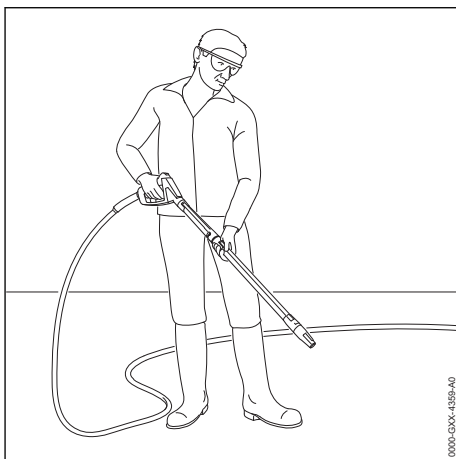

- ▶ Hold sprøjtepistolen med en hånd på håndtaget, således at tommelfingeren når rundt om håndtaget.
- ▶ Hold strålerøret med den anden hånd, således at tommelfingeren når rundt om strålerøret.
- ▶ Ret mundstykket mod jorden.

### 11.2 Vikl højtryksslange ud

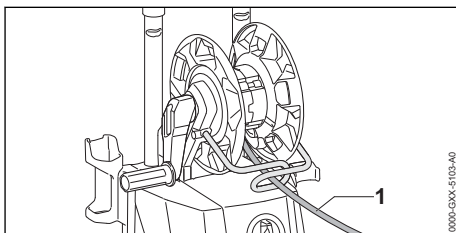

## ! ADVARSEL

- Når sprøjtepestolens arm slippes, opstår der et tilbageslud i højtryksslangen. Via et tilbageslud folder højtryksslangen sig ud. Hvis højtryksslangen ikke er fuldstændig rullet ud af slangetromlen, har højtryksslangen ingen plads til at rulle sig ud, og højtryksslangen kan blive beskadiget. Vand kan med højt tryk sendes ukontrolleret ud i omgivelserne. Personer kan pådrage sig alvorlige kvæstelser, og der kan opstå materielle skader.
  - ▶ Vikl højtryksslange helt ud.

- ▶ Vikl højtryksslange (1) helt ud.

### 11.3 Sådan trykkes sprøjtepestolens arm ned og låses

#### Sådan trykkes sprøjtepestolens arm ned

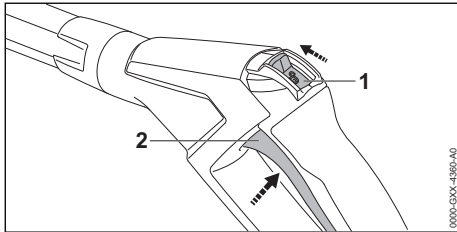

- ▶ Skub låsearmen (1) i position  $\odot$ .
- ▶ Tryk armen (2) ned, og hold den nede. Højtrykspumpen tændes automatisk, og der strømmer vand ud af mundstykket.

#### Sådan låses sprøjtepestolens arm

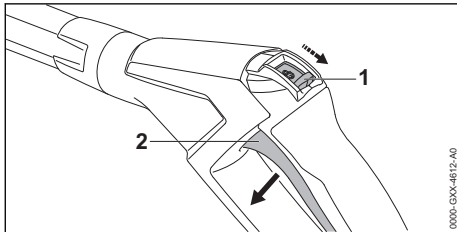

- ▶ Slip armen (2). Højtrykspumpen slukkes automatisk, og der strømmer ikke længere vand ud af mundstykket. Højtryksrenseren tændes igen.
- ▶ Skub låsearmen (1) i position  $\odot$ .

### 11.4 Rengøring

Der kan arbejdes med følgende mundstykker alt efter anvendelsestype:

- Mundstykke til flad stråle: Mundstykket til flad stråle egner sig til rengøring af større overflader.
- Rotormundstykke: Rotormundstykket egner sig til at fjerne indgroet snavs.

Der kan arbejdes med kort afstand, når indgroet snavs skal fjernes.

Der kan arbejdes med stor afstand, når følgende overflade skal rengøres:

- lakerede overflader
- overflader af træ
- overflader af gummi

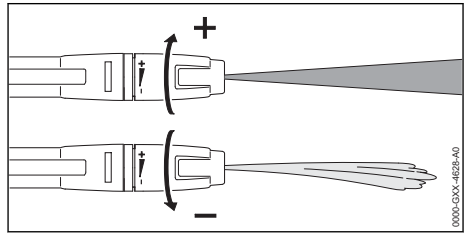

Mundstykket til flad stråle kan indstilles.

Når mundstykket til flad stråle drejes i retning af  $+$ , øges arbejdsstrykket.

Når mundstykket til flad stråle drejes i retning af  $+$ , sænkes arbejdsstrykket.

- ▶ Inden rengøringen påbegyndes, skal vandstrålen rettes mod et diskret sted på overfladen, så det kan testes, om overfladen beskadiges.
- ▶ Vælg en passende afstand mellem mundstykket og den overflade, der skal rengøres, så overfladen ikke beskadiges.
- ▶ Indstil mundstykket til flad stråle, således at den overflade, der skal rengøres, ikke beskadiges.

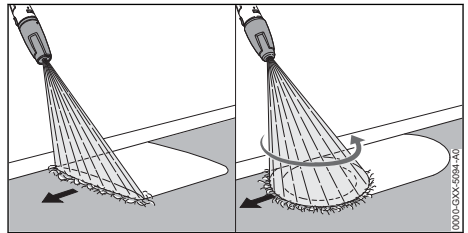

- ▶ Bevæg sprøjteanordningen ensartet over den overflade, der skal rengøres.
- ▶ Arbejd langsomt og kontrolleret.

## 11.5 Anvendelse af rengøringsmiddel

Rengøringsmiddel kan forstærke vandets rengørende effekt. Det medfølgende STIHL-sprøjtesæt skal anvendes.

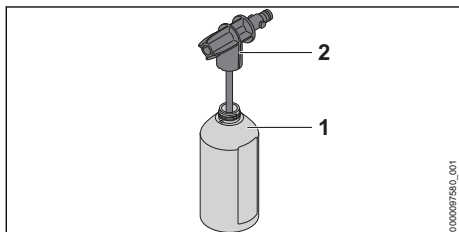

- ▶ Dosér og anvend rengøringsmidlet, som det er beskrevet i brugsvejledningen for rengøringsmidlet.
- ▶ Fyld flasken (1) med maks. 500 ml rengøringsmiddel.
- ▶ Skru spraymundstykket (2) på flasken (1), og stram til med hånden.

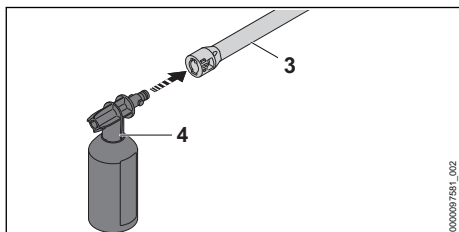

- ▶ Hvis der er monteret et mundstykke på strålerøret (3): Afmonter mundstykket.
- ▶ Monter sprøjtesættet (4) på strålerøret (3).
- ▶ Blødgør groft snavsede overflader med vand inden rengøringen.
- ▶ Tryk ned på sprøjtepistolens arm, og spray rengøringsmiddel på den overflade, der skal rengøres.
- ▶ Påfør rensmiddel nedefra og opad, og lad det ikke tørre ind.
- ▶ Afmonter sprøjtesættet.
- ▶ Monter mundstykket.
- ▶ Rengør overfladen.

## 12 Efter arbejdet

### 12.1 Efter arbejdet

- ▶ Sluk for højtryksrensere, og træk netstikket ud af stikdåsen.
- ▶ Hvis højtryksrensere er tilsluttet til vandnettet: Luk for vandhanen.
- ▶ Tryk sprøjtepistolens arm. Der opbygges vandtryk.

- ▶ Lås sprøjtepistolens arm.
- ▶ Frakobl højtryksrensere fra vandkilden.
- ▶ Afmonter vandslangen.
- ▶ Afmonter og rens mundstykke og strålerør.
- ▶ Afmonter sprøjtepistol, og lad resten af vandet løbe ud af sprøjtepistol.
- ▶ Rens højtryksrensere.

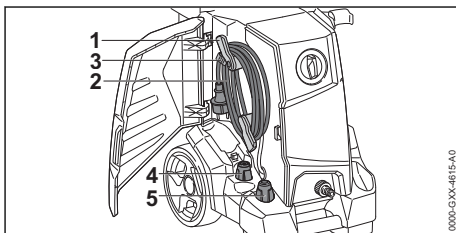

- ▶ Drej holderen (1) opad.
- ▶ Vikl tilslutningsledningen (2) op på holderne (1).
- ▶ Fastgør tilslutningsledningen (2) med klipsen (3).
- ▶ Indsæt mundstykke til flad stråle (4) eller rotormundstykke (5).

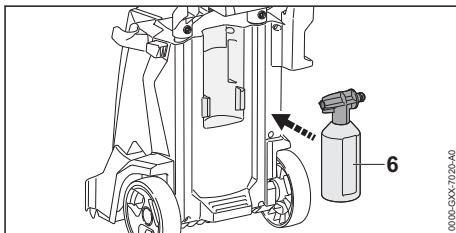

- ▶ Indsæt sprøjtesættet (6).

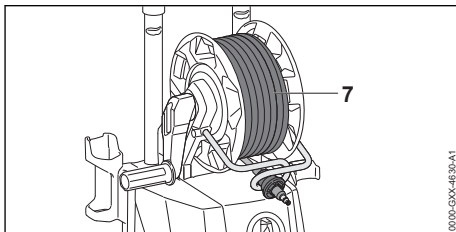

- ▶ Vikl højtryksslangen (7) op jævnt fordelt.

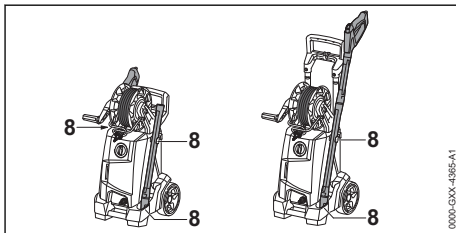

- ▶ Opbevar sprøjteanordningen i holderen (8) på højtryksrensere.

## 12.2 Beskyt højtryksrensere med et frostbeskyttelsesmiddel

Hvis højtryksrensere ikke kan transporteres frostsikret, skal højtryksrensere beskyttes med et frostbeskyttelsesmiddel baseret på glykol. Frostbeskyttelsesmidlet forhindrer, at vandet i højtryksrensere fryser, og at højtryksrensere dermed bliver beskadiget.

- ▶ Afmonter strålerøret.
- ▶ Tilslut den kortest mulige vandslange til højtryksrensere.
- Jo kortere vandslangen er, jo mindre frostbeskyttelsesmiddel kræves der.
- ▶ Bland frostbeskyttelsesmidlet, som det er beskrevet i brugsvejledningen for frostbeskyttelsesmidlet.
- ▶ Fyld frostbeskyttelsesmidlet i en ren beholder.
- ▶ Dyp vandslangen ned i beholderen med frostbeskyttelsesmiddel.
- ▶ Tryk sprøjtepisistolens arm ned, og hold den nede.
- ▶ Tænd for højtryksrensere.
- ▶ Hold sprøjtepisistolens arm nede så længe, at der kommer en jævn stråle af frostbeskyttelsesmiddel ud af sprøjtepisistol, og ret sprøjtepisistol mod beholderen.
- ▶ Tryk flere gange på sprøjtepisistolens arm, og slip igen.
- ▶ Sluk for højtryksrensere, og træk netstikket ud af stikdåsen.
- ▶ Afmonter sprøjtepisistol og vandslangen, og lad frostbeskyttelsesmidlet løbe ned i beholderen.
- ▶ Opbevar eller bortskaf frostbeskyttelsesmidlet på korrekt og miljøvenlig vis.

## 13 Transport

### 13.1 Transport af højtryksrensere

- ▶ Sluk for højtryksrensere, og træk netstikket ud af stikdåsen.
- ▶ Sørg for at beholderen til rengøringsmiddel, eller sikr den, så den ikke kan vælte, falde ned eller flytte sig.

### Træk eller bær højtryksrensere

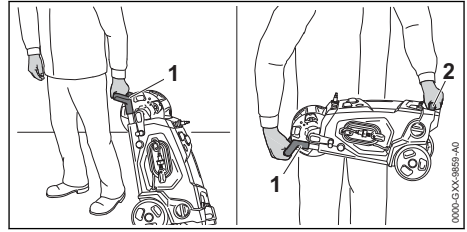

- ▶ Træk højtryksrensere i grebet (1).
- ▶ Løft højtryksrensere i grebet (1) og på transportgrebet (2).

### Transport af højtryksrensere i et køretøj

- ▶ Sørg for at sikre højtryksrensere, så den ikke vælter og ikke flytter sig.
- ▶ Hvis højtryksrensere ikke kan transporteres frostsikret: Beskyt højtryksrensere med et frostbeskyttelsesmiddel.

## 14 Opbevaring

### 14.1 Opbevaring af højtryksrensere

- ▶ Sluk for højtryksrensere, og træk netstikket ud af stikdåsen.
- ▶ Opbevar højtryksrensere, så følgende betingelser opfyldes:
  - Højtryksrensere er uden for børns rækkevidde.
  - Højtryksrensere er ren og tør.
  - Højtryksrensere er i et lukket rum.
  - Højtryksrensere befinder sig i et temperaturinterval over 0 °C.
  - Hvis højtryksrensere ikke kan opbevares frostsikret: Beskyt højtryksrensere med et frostbeskyttelsesmiddel.

## 15 Rengøring

### 15.1 Rensning af højtryksrensere og tilbehør

- ▶ Sluk for højtryksrensere, og træk netstikket ud af stikdåsen.
- ▶ Rens højtryksrensere, højtryksslange, sprøjtepisistol og tilbehøret med en fugtig klud.
- ▶ Rens studser og koblinger på højtryksrensere, højtryksslange og på sprøjtepisistol med en fugtig klud.
- ▶ Rengør ventilationslisterne med en børste.

## 15.2 Rensning af mundstykke og strålerør

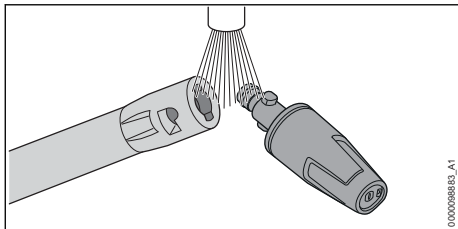

- Skyl mundstykke og strålerør under rindende vand, og tør med en klud.

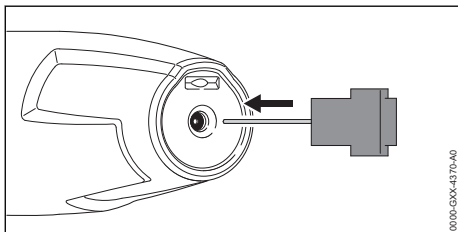

- Hvis mundstykket er tilstoppet: Rens mundstykket med rensenålen.

## 15.3 Rensning af vandtilførselssien

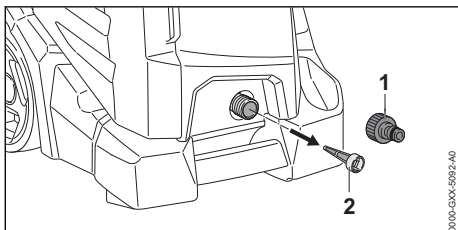

- Skru studsene (1) til vandforsyningen af.
- Træk vandtilførselssien (2) af vandtilslutningen.
- Skyl vandtilførselssien (2) under rindende vand.
- Sæt vandtilførselssien (2) ind i vandtilslutningen.

## 18 Afhjælpning af fejl

### 18.1 Afhjælpning af fejl på højtryksrenseren

Fejl	Årsag	Afhjælpning
Højtryksrenseren starter ikke, selv om der trykkes ned på sprøjtetasten.	Tilslutningsledningens eller forlængerledningens stik er ikke sat i.	► Sæt tilslutningsledningens eller forlængerledningens stik i.

- Skru studsene (1) på med hånden, og spænd til.

## 15.4 Rensning af vandfilteret

Vandfilteret skal skilles ad for at kunne renses.

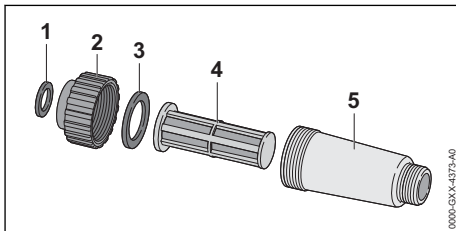

- Tag pakningen (1) ud af dækslet (2).
- Skru dækslet (2) af filterhuset (5).
- Tag pakningen (3) af dækslet (2).
- Tag filteret (4) ud af filterhuset (5).
- Skyl pakningerne (1 og 3), dækslet (2) og filteret (4) under rindende vand.
- Smør pakningerne (1 og 3) med armaturfedt.
- Saml vandfilteret igen.

## 16 Vedligeholdelse

### 16.1 Vedligeholdelsesintervaller

Vedligeholdelsesintervallerne afhænger af omgivelserne og arbejdsbetingelserne. STIHL anbefaler følgende vedligeholdelsesintervaller:

Månedligt

- Rens vandtilførselssien.

## 17 Reparation

### 17.1 Reparation af højtryksrenseren

Brugeren kan ikke selv reparere højtryksrenseren og tilbehøret.

- Hvis højtryksrenseren eller tilbehøret er beskadiget: Brug ikke højtryksrenseren eller tilbehøret, og kontakt en STIHL-forhandler.

Fejl	Årsag	Afhjælpning
	Strømbeskyttelseskontakten (sikring) eller fejlstrømsafbryderen er udløst. Strømkredsløbet er overbelastet eller defekt.	<ul style="list-style-type: none"> <li>▶ Find og afhjælp årsagen til udløsningen. Nulstil strømbeskyttelseskontakten (sikring) fejlstrømsafbryderen.</li> <li>▶ Alternativt: Sluk for andre strømforbrugende apparater tilsluttet samme kredsløb.</li> </ul>
	Stikdåsen er for dårligt afsikret.	▶ Sæt tilslutningsledningens stik i en korrekt sikret stikdåse, <a href="#">19</a> .
	Forlængerledningen har en forkert diameter.	▶ Anvend en forlængerledning med tilstrækkelig diameter, <a href="#">19.4</a>
	Forlængerledningen er for lang.	▶ Anvend en forlængerledning i den rigtige længde, <a href="#">19.4</a>
	Elmotoren er for varm.	<ul style="list-style-type: none"> <li>▶ Lad højtryksrenseren køle af i 5 minutter.</li> <li>▶ Rengør mundstykket.</li> </ul>
Højtryksrenseren starter ikke, når den tændes. Elmotoren afgiver en brummende lyd.	Netspændingen er for lav.	<ul style="list-style-type: none"> <li>▶ Tryk sprøjtepestolens arm ned, og hold den nede, og tænd så for højtryksrenseren.</li> <li>▶ Alternativt: Sluk for andre strømforbrugende apparater tilsluttet samme kredsløb.</li> </ul>
	Forlængerledningen har en forkert diameter.	▶ Anvend en forlængerledning med tilstrækkelig diameter, <a href="#">19.4</a>
	Forlængerledningen er for lang.	▶ Anvend en forlængerledning i den rigtige længde, <a href="#">19.4</a>
Højtryksrenseren slukker under drift.	Tilslutningsledningens eller forlængerledningens stik er trukket ud af stikdåsen.	▶ Sæt tilslutningsledningens eller forlængerledningens stik i.
	Strømbeskyttelseskontakten (sikring) eller fejlstrømsafbryderen er udløst. Strømkredsløbet er overbelastet eller defekt.	<ul style="list-style-type: none"> <li>▶ Find og afhjælp årsagen til udløsningen. Nulstil strømbeskyttelseskontakten (sikring) fejlstrømsafbryderen.</li> <li>▶ Alternativt: Sluk for andre strømforbrugende apparater tilsluttet samme kredsløb.</li> </ul>
	Stikdåsen er for dårligt afsikret.	▶ Sæt tilslutningsledningens stik i en korrekt sikret stikdåse, <a href="#">19</a> .
	Elmotoren er for varm.	<ul style="list-style-type: none"> <li>▶ Lad højtryksrenseren køle af i 5 minutter.</li> <li>▶ Rengør mundstykket.</li> </ul>
Højtrykspumpen slukkes og tændes af sig selv, uden at sprøjtepestolens arm trykkes ned.	Højtrykspumpen, højtryksslængen eller sprøjteanordningen er utæt.	▶ Få en STIHL-forhandler til at kontrollere højtryksrenseren.
Arbejdsstrykket svinger eller aftager.	Der mangler vand.	<ul style="list-style-type: none"> <li>▶ Skru helt op for vandhanen.</li> <li>▶ Sørg for, at der er en passende vandmængde til stede.</li> </ul>
	Mundstykket er tilstoppet.	▶ Rengør mundstykket.
	Vandtilførselssien eller vandfilteret er tilstoppet.	▶ Rens vandtilførselssien og vandfilteret.
	Højtrykspumpen, højtryksslængen eller sprøjteanordningen er utæt eller defekt.	▶ Få en STIHL-forhandler til at kontrollere højtryksrenseren.



Fejl	Årsag	Afhjælpning
Vandstrålen har ændret form.	Mundstykket er tilstoppet.	► Rengør mundstykket.
	Mundstykket er slidt.	► Udskift mundstykket.
Rengøringsmidlet suges ikke op.	Flasken er tom.	► Fyld flasken med rengøringsmiddel.
	Sprøjtesættets mundstykke er tilstoppet.	► Rengør sprøjtesættets mundstykke.
Tilslutningerne mellem højtryksrenseren, højtryksslangen, sprøjtepistolen eller strålerøret er svære at forbinde med hinanden.	Tilslutningernes pakninger er ikke smurt.	► Smør pakningerne.  18.2

## 18.2 Smøring af pakninger

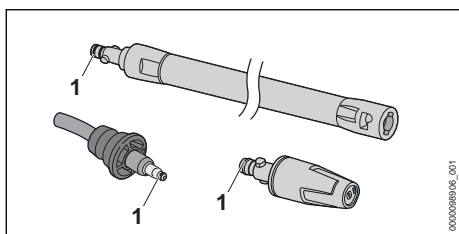

- Smør pakningerne (1) med armaturfedt.

## 19 Tekniske data

### 19.1 Højtryksrenser STIHL RE 120 PLUS

#### Udførelse 220 V - 240 V / 50 Hz

- Sikring (karakteristik "C" eller "K"): 10 A
- Strømforgbrug (EU) 2019/1781 §2(2) (j): 2,1 kW
- Maksimalt tilladte netimpedans: 0,42 Ohm
- elektrisk beskyttelsesklasse: I
- elektrisk kapslingsklasse: IPX5
- Arbejdsdruk: (p): 12,5 MPa (125 bar)
- Maks. tilladt tryk (p max.): 16 MPa (160 bar)
- Maks. vandtilførselstryk (p in max.): 1 MPa (10 bar)
- Maks. vandgennemstrømning (Q max.): 8,0 l/min (480 l/h)
- Min. vandgennemstrømning (Q min.): 6,7 l/min (400 l/h)
- Maks. sugehøjde: 0,5 m
- Maks. vandtemperatur ved trykdrift (t in max): 40 °C
- Maks. vandtemperatur ved sugedrift: 20 °C
- Mål
  - Længde: 400 mm
  - Bredde: 408 mm
  - Maksimal højde: 925 mm

- Minimumshøjde: 717 mm
- Højtryksslængens længde: 9 m
- Vægt (m) med monteret tilbehør: 21,2 kg til 21,3 kg

Trykafhængige data blev målt ved et tilførselstryk på 0,3 MPa (3 bar).

### 19.2 Højtryksrenser STIHL RE 130 PLUS

#### Udførelser fra 120 V til 127 V / 60 Hz

- Sikring (karakteristik "C" eller "K"): 15 A
- Strømforgbrug (EU) 2019/1781 §2(2) (j): 1,6 kW
- elektrisk beskyttelsesklasse: I
- elektrisk kapslingsklasse: IPX5
- Arbejdsdruk: (p): 9,5 MPa (95 bar)
- Maks. tilladt tryk (p max.): 14 MPa (140 bar)
- Maks. vandtilførselstryk (p in max.): 1 MPa (10 bar)
- Maks. vandgennemstrømning (Q max.): 7,3 l/min (440 l/h)
- Min. vandgennemstrømning (Q min.): 5,9 l/min (355 l/h)
- Maks. sugehøjde: 0,5 m
- Maks. vandtemperatur ved trykdrift (t in max): 40 °C
- Maks. vandtemperatur ved sugedrift: 20 °C
- Mål
  - Længde: 400 mm
  - Bredde: 408 mm
  - Maksimal højde: 925 mm
  - Minimumshøjde: 717 mm
- Højtryksslængens længde: 9 m
- Vægt (m) med monteret tilbehør: 20,3 kg

#### Udførelser fra 220 V til 240 V / 50 Hz

- Sikring (karakteristik "C" eller "K"): 10 A
- Strømforgbrug (EU) 2019/1781 §2(2) (j): 2,3 kW
- Maksimalt tilladte netimpedans: 0,42 Ohm
- elektrisk beskyttelsesklasse: I

- elektrisk kapslingsklasse: IPX5
- Arbejdstryk: (p): 13,5 MPa (135 bar)
- Maks. tilladt tryk (p max.): 17 MPa (170 bar)
- Maks. vandtilførselstryk (p in max.): 1 MPa (10 bar)
- Maks. vandgennemstrømning (Q max.): 8,3 l/min (500 l/t)
- Min. vandgennemstrømning (Q min.): 7,0 l/min (420 l/h)
- Maks. sugehøjde: 0,5 m
- Maks. vandtemperatur ved trykdrift (t in max): 40 °C
- Maks. vandtemperatur ved sugedrift: 20 °C
- Mål
  - Længde: 400 mm
  - Bredde: 408 mm
  - Maksimal højde: 925 mm
  - Minimumshøjde: 717 mm
- Højtryksslængens længde: 9 m
- Vægt (m) med monteret tilbehør: 21,2 kg til 21,3 kg

Trykafhængige data blev målt ved et tilførselstryk på 0,3 MPa (3 bar).

### 19.3 Højtrykrenser STIHL RE 140 PLUS

#### Udførelse 220 V - 230 V / 50 Hz

- Sikring (karakteristik "C" eller "K"): 13 A
- Strømförbrug (EU) 2019/1781 §2(2) (j): 2,5 kW
- Maksimalt tilladte netimpedans: 0,42 Ohm
- elektrisk beskyttelsesklasse: I
- elektrisk kapslingsklasse: IPX5
- Arbejdstryk: (p): 14,5 MPa (145 bar)
- Maks. tilladt tryk (p max.): 18 MPa (180 bar)
- Maks. vandtilførselstryk (p in max.): 1 MPa (10 bar)
- Maks. vandgennemstrømning (Q max.): 8,5 l/min (510 l/t)
- Min. vandgennemstrømning (Q min.): 7,2 l/min (430 l/h)
- Maks. sugehøjde: 0,5 m
- Maks. vandtemperatur ved trykdrift (t in max): 40 °C
- Maks. vandtemperatur ved sugedrift: 20 °C
- Mål
  - Længde: 400 mm
  - Bredde: 408 mm
  - Maksimal højde: 925 mm
  - Minimumshøjde: 717 mm
- Højtryksslængens længde: 10 m
- Vægt (m) med monteret tilbehør: 22,7 kg

Trykafhængige data blev målt ved et tilførselstryk på 0,3 MPa (3 bar).

### 19.4 Forlængerledninger

Hvis der anvendes en forlængerledning, skal du have en beskyttelsesledning. Dennes ledere skal mindst have følgende tværsnit afhængigt af spændingen og forlængerledningens længde:

#### Hvis den nominelle spænding på effektskiltet er mellem 220 V og 240 V:

- Ledningslængde op til 20 m: AWG 15/1,5 mm<sup>2</sup>
- Ledningslængde 20 m til 50 m: AWG 13 / 2,5 mm<sup>2</sup>

#### Hvis den nominelle spænding på effektskiltet er mellem 100 V og 127 V:

- Ledningslængde op til 10 m: AWG 14/2,0 mm<sup>2</sup>
- Ledningslængde 10 m til 30 m: AWG 12 / 3,5 mm<sup>2</sup>

### 19.5 Støj- og vibrationsværdier

- K-værdien for lydtrykniveauet er på 2 dB(A). K-værdien for lydeffektniveauet er på 2 dB(A). K-værdien for vibrationsværdierne er på 2 m/s<sup>2</sup>.
- Lydtrykniveau L<sub>PA</sub> målt iht. EN 60335-2-79: 74 dB(A)
  - Lydeffektniveau L<sub>WA</sub> målt iht. EN 60335-2-79: 86 dB(A)
  - Vibrationsværdi a<sub>h</sub> målt efter EN 60335-2-79, mundstykket til flad stråle: ≤ 2,5 m/s<sup>2</sup>.

Oplysninger om overholdelse af arbejdsgiverdirektivet om vibration 2002/44 / EF er tilgængelige på [www.stihl.com/vib](http://www.stihl.com/vib).

### 19.6 REACH

REACH betegner en EF-forordning til registrering, vurdering og godkendelse af kemikalier.

Informationer om overholdelse af REACH-forordningen kan findes på [www.stihl.com/reach](http://www.stihl.com/reach).

## 20 Reservedele og tilbehør

### 20.1 Reservedele og tilbehør

**STIHL** Disse symboler kendetegner originale reservedele fra STIHL og originalt tilbehør fra STIHL.

STIHL anbefaler, at der anvendes originale reservedele fra STIHL og originalt tilbehør fra STIHL.

Reservedele og tilbehør fra andre producenter kan ikke vurderes af STIHL med hensyn til pålidelighed og sikkerhed samt egnethed på trods af løbende markedsovervågning, og STIHL kan heller ikke give garanti for deres anvendelse.

Originale reservedele fra STIHL og originalt tilbehør fra STIHL kan fås hos en STIHL-forhandler.

## 21 Bortskaffelse

### 21.1 Bortskaffelse af højtryksrensere

Informationer om bortskaffelsen kan fås hos en STIHL-forhandler.

- ▶ Højtryksrenseren, højtryksslangen, mundstykkekerne, tilbehøret og emballagen skal bortskaffes på en korrekt og miljøvenlig måde.

## 22 EU-overensstemmelseserklæring

### 22.1 Højtryksrensere STIHL RE 120,130,140PLUS

ANDREAS STIHL AG & Co. KG  
Badstraße 115  
D-71336 Waiblingen

Tyskland

erklærer som eneansvarlig, at

- Konstruktionstype: Højtryksrensere
- Fabriksmærke: STIHL
- Type: RE 120 PLUS, 130 PLUS, 140 PLUS
- Serienummer: 4950

overholder de gældende bestemmelser i direktiverne 2011/65/EU, 2006/42/EF, 2014/30/EU, 2009/125/EF og er udviklet og produceret i overensstemmelse med de på produktionsdatoen gældende versioner af standarderne: EN 55014-1, EN 55014-2, EN 60335-1, EN 60335-2-79, EN 61000-3-2 og EN 61000-3-11.

Til påvisning af det målte og garanterede lydeffektniveau blev retningslinjerne i direktiv 2000/14/EF, bilag V anvendt, under anvendelse af standarden ISO 3744.

- målt lydeffektniveau: 86 dB(A)
- garanteret lydeffektniveau: 88 dB(A)

Den tekniske dokumentation opbevares sammen med ANDREAS STIHL AG & Co. KG's produktgodkendelse.

Fremstillingsåret, fremstillingslandet og maskinnummeret er angivet på højtryksrenseren.

Waiblingen, 18.01.2021

ANDREAS STIHL AG & Co. KG  
HRA 260269, Amtsgericht Stuttgart

p.p. 

Dr. Jürgen Hoffmann, ansvarlig for dokumentation, retsfor skrifter og godkendelse

## Innholdsfortegnelse

1	Forord.....	67
2	Informasjon om denne bruksanvisningen.....	68
3	Oversikt.....	68
4	Sikkerhetsforskrifter.....	70
5	Sikkerhetsinstrukser - Tilbehør.....	76
6	Gjøre klar høytrykksvaskeren til bruk.....	77
7	Sett sammen høytrykksvaskeren.....	77
8	Koble til en vannkilde.....	79
9	Koble til elektrisk høytrykksvasker.....	81
10	Slå høytrykksvaskeren på og av.....	81
11	Arbeid med høytrykksvaskeren.....	81
12	Etter arbeidet.....	83
13	Transport.....	84
14	Oppbevaring.....	84
15	Rengjøring.....	84
16	Vedlikeholde.....	85
17	Reparere.....	85
18	Utbedre feil.....	85
19	Tekniske data.....	87
20	Reservedeler og tilbehør.....	88
21	Kassering.....	89
22	EU-samsvarserklæring.....	89

## 1 Forord

Kjære kunde,

vi er glade for at du har valgt STIHL. Vi utvikler og fremstiller våre produkter i topp kvalitet i samsvær med behovene til våre kunder. Dermed skapes produkter med høy pålitelighet selv ved ekstrem belastning.

STIHL står også for topp kvalitet ved servicen. Vår faghandelen sikrer kompetent rådgøring og opplæring, samt omfattende teknisk omsorg.

STIHL støtter uttrykkelig en bærekraftig og ansvarlig omgang med naturen. Denne bruksanvisningen hjelper deg med å gi ditt STIHL-produkt en lang levetid på trygt og miljøvennlig vis.

Vi takker for din tiltro og ønsker deg god fornøyelse med ditt STIHL-produkt.

Dr. Nikolas Stihl

**VIKTIG! MÅ LESE FØR BRUK OG OPPBEVARERES.**

## 2 Informasjon om denne bruksanvisningen

### 2.1 Gjeldende dokumenter

De lokale sikkerhetsforskriftene gjelder.

- ▶ I tillegg til denne bruksanvisningen skal en lese, forstå og oppbevare følgende dokumenter:
  - Bruksanvisning og emballasjen til tilbehøret som brukes
  - Bruksanvisning og emballasjen til rengjøringsmiddelet som brukes

### 2.2 Merking av advarslene i teksten

#### FARE

- Merknaden henviser til farer som fører til alvorlige personskader eller døden.
  - ▶ De angitte tiltakene kan gjøre at alvorlige personskader eller død unngås.

#### ADVARSEL

- Merknaden henviser til farer som kan føre til alvorlige personskader eller døden.
  - ▶ De angitte tiltakene kan gjøre at alvorlige personskader eller død unngås.

#### LES DETTE

- Merknaden henviser til farer som kan føre til materielle skader.
  - ▶ De angitte tiltakene kan gjøre at materielle skader unngås.

### 2.3 Symboler i teksten



Dette symbolet henviser til et kapittel i denne bruksanvisningen.

## 3 Oversikt

### 3.1 Høytrykksvasker

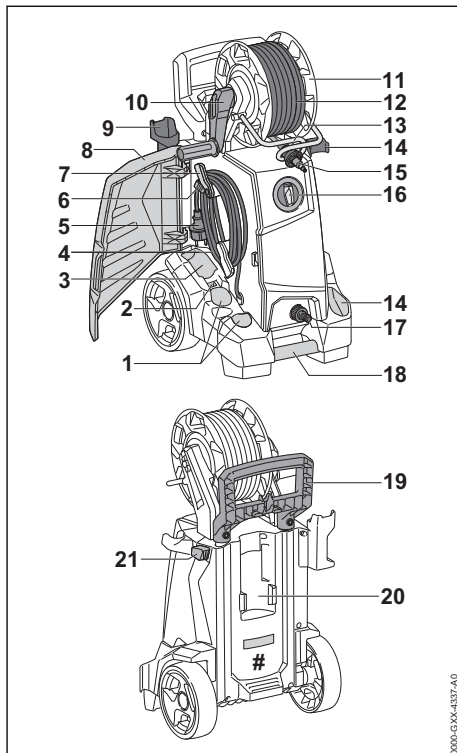

#### 1 Beholder

Beholderen brukes til å lagre de medfølgende dysene.

#### 2 Holder

Holderen brukes til å lagre rengjøringsnålen.

#### 3 Felt

Feltet brukes til å lagre ekstra dyser fra tilbehør for høytrykksvaskeren.

#### 4 Tilkoblingsledning

Tilkoblingsledningen forbinder høytrykksvaskeren med nettpluggen.

#### 5 Nettplugg

Nettpluggen forbinder tilkoblingsledningen med en stikkontakt.

#### 6 Klips

Klipsen holder stikkontakten til tilkoblingsledningen.

#### 7 Holder

Holderen brukes til å fjerne og lagre tilkoblingsledning og er roterbar.

**8 Deksel**

Klaffen dekker dysene, tilkoblingsledningen og rengjøringsnålen.

**9 Holder**

Beholderen brukes til å lagre sprøytepipistolen.

**10 Veiv**

Sveien brukes til å rotere slangetrommelen.

**11 Slangetrommel**

Slangetrommelen brukes til å rulle opp høytrykkslangen.

**12 Høytrykkslange**

Høytrykkslangen leder vannet fra høytrykks-pumpen til sprøytepipistolen.

**13 Føringsbrakett (kun RE 130 PLUS og 140 PLUS)**

Føringsbraketten styrer høytrykkslangen fra forsiden på slangespolen.

**14 Holder**

Beholderen brukes til å lagre sprøyteinnretningen.

**15 Stuss**

Stussen forbinder høytrykkslangen med sprøytepipistolen.

**16 Dreiebryter**

Dreiebryteren brukes til å slå på og av høytrykksvaskeren.

**17 Stuss**

Stussen brukes til å koble til vannslangen.

**18 Transporthåndtak**

Transporthåndtaket brukes til å bære høytrykksvaskeren.

**19 Håndtak**

Håndtaket brukes til å bære og bevege høytrykksvaskeren.

**20 Holder**

Beholderen brukes til å lagre sprøytesettet.

**21 Sperreknapp**

Sperreknappen blokkerer justering av håndtaket.

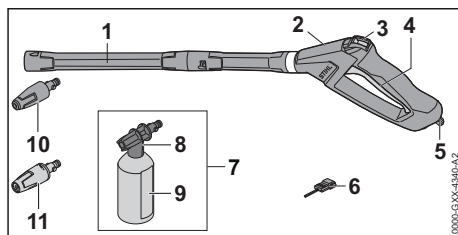
**# Typeskilt med maskinnummer****3.2 Sprøyteinnretning****1 Stålrør**

Stålrør forbinder sprøytepipistolen med dysen.

**2 Sprøytepipistol**

Sprøytepipistolen brukes til å holde og styre sprøyten.

**3 Låsespak**

Spaken låser opp girspaken.

**4 Hendel**

Håndtaket åpner og lukker ventilen til sprøytepipistolen. Håndtaket starter og stopper vannstrålen.

**5 Låsespak**

Låsespaken holder stussen i sprøytepipistolen.

**6 Rengjøringsnålen**

Rengjøringsnålen brukes til rengjøring av dysen.

**7 Sprøytesett**

Sprøytesettet brukes til rengjøring med rengjøringsmiddel.

**8 Spraydysse**

Spraydysen blander vannet med rengjøringsmiddelet.

**9 Flaske**

Flasken inneholder rengjøringsmiddelet.

**10 Rotordysse**

Rotordysen produserer en hard, roterende vannstråle.

**11 Flat spraydysse**

Flat spray dysen produserer en flat vannstråle.

**3.3 Symboler**

Symbolene kan være på høytrykksvaskeren, sprøyteinnretningen og sprøytesettet og har følgende betydning:

 Spaken låser opp girspaken i denne posisjonen.



Spaken låser girspaken i denne posisjonen.



Før transport må spraysettet tømmes eller sikre det på en slik måte at den ikke kan velte eller bevege seg.



Produktet må ikke kasseres med husholdningsavfallet.



**L<sub>WA</sub>** Garantert lydeffektnivå iht. direktiv 2000/14/EF i dB(A) for å gjøre lydutslipp fra produkter sammenlignbare.



Disse symbolene identifiserer STIHL reservedeler og originalt STIHL tilbehør.

## 4 Sikkerhetsforskrifter

### 4.1 Varselsymboler

Varselsymbolene på høytrykksvaskeren betyr følgende:



Følg sikkerhetsmerknadene og tiltakene.



Les, forstå og oppbevar bruksanvisningen.



Bruk vernebriller.



- Ikke rett vannstråle mot personer eller dyr.
- Ikke rett vannstråle mot elektrisk utstyr, elektriske tilkoblinger, stikkontakter og strømledninger.
- Ikke rett vannstrålen mot elektriske apparater og høytrykksvaskeren.



Hvis tilkoblingsledningen eller skjøteledningen er defekt eller skadet: Dra tilkoblingsledningen ut av stikkkontakten.



Ikke koble høytrykksvaskeren direkte til vann-nettet.



Slå av høytrykksvaskeren ved arbeidspauser, transport, oppbevaring, vedlikehold eller reparasjon.



Ikke bruk, transporter eller oppbevar høytrykksvaskeren ved temperaturer under 0 °C.

### 4.2 Tiltent bruk

Høytrykksvaskeren STIHL RE 120 PLUS, 130 PLUS og 140 PLUS brukes til rengjøring av for eksempel kjøretøy, tilhengere, terrasser, veier og fasader.

Høytrykksvaskeren er ikke egnet for kommersiell bruk.

Høytrykksvaskeren må ikke brukes når det regner.

### ▲ ADVARSEL

- Hvis høytrykksvaskeren ikke brukes formålsbestemt, kan personer bli alvorlig skadet eller drept, og materielle skader kan oppstå.
  - ▶ Bruk høytrykksvaskeren slik det er beskrevet i denne bruksanvisningen.

Høytrykksvaskeren STIHL RE 120 PLUS, 130 PLUS og 140 PLUS skal ikke brukes til følgende:

- Rengjøring av asbestsement og lignende overflater
- Rengjøring av overflater som er lakkert eller malt med blymaling
- Rengjøring av overflater som kommer i kontakt med næringsmidler
- Rengjøring av selve høytrykksvaskeren

### 4.3 Krav til brukeren

### ▲ ADVARSEL

- Brukere uten opplæring er ikke i stand til å oppdage eller vurdere farene forbundet med høytrykksvaskeren. Brukeren eller andre personer kan bli alvorlig skadet eller drept.
  - ▶ Les, forstå og oppbevar bruksanvisningen.



- ▶ Dersom høytrykksvaskeren gis videre til en annen person: Gi bruksanvisningen videre.
- ▶ Forsikre deg om at brukeren innfrir følgende krav:
  - Brukeren er uthvilt.

– Denne maskinen må ikke brukes av personer (inkludert barn) med reduserte fysiske, sensoriske eller mentale evner eller manglende erfaring og kunnskap.

- Brukeren kan gjenkjenne eller bedømme farene med høytrykksvaskeren.
- Brukeren er myndig eller brukeren blir opplært i et yrke under oppsyn i henhold til nasjonale forskrifter.
- Brukeren er fått en opplæring av en STIHL fagforhandler eller en sakkyndig person, før han benytter høytrykksvaskeren første gang.
  - Brukeren er ikke påvirket av alkohol, legemidler eller narkotiske stoff.
- ▶ Dersom det er uklarheter: Oppsøk en STIHL fagforhandler.

#### 4.4 Klær og utstyr

### ▲ ADVARSEL

- Under arbeidet kan gjenstander kastes opp med høy hastighet. Brukeren kan bli skadet.
  - ▶ Bruk tetsittende vernebriller. Egnede vernebriller er kontrollert iht EN 166 eller nasjonale forskrifter, og fås kjøpt med tilsvarende merking i butikk.
- ▶ Bruk en langermet, tetsittende overdel og en langbukse.
- Det kan dannes aerosoler under arbeid. Aerosoler som pustes inn kan være helseskadelig og utløse allergiske reaksjoner.
  - ▶ Gjennomfør en risikovurdering avhengig av overflaten som skal rengjøres og omgivelsene.
  - ▶ Hvis risikovurderingen indikerer at aerosoler dannes: Bruk åndedrettsvern i beskyttelsesklasse FFP2 eller en tilsvarende beskyttelsesklasse.
- Dersom brukeren bruker uegnede sko, kan han skli. Brukeren kan bli skadet.
  - ▶ Bruk faste, lukkede sko med gripesterk såle.



#### 4.5 Arbeidsområde og omgivelse

### ▲ ADVARSEL

- Personer som ikke deltar, barn og dyr kan ikke gjenkjenne eller bedømme høytrykksvaskeren farer og objekter som slynges opp. Personer uten deltagelse, barn og dyr kan bli alvorlig skadet og materielle skader kan oppstå.
  - ▶ Personer uten deltagelse, barn og dyr må holdes unna arbeidsområdet.
  - ▶ Ikke la høytrykksvaskeren være uten oppsyn.
  - ▶ Sikre at barn ikke kan leke med høytrykksvaskeren.
- Dersom det arbeides i regn eller i fuktige omgivelser, kan det forekomme elektrisk støt. Brukeren kan bli alvorlig skadet eller drept, og høytrykksvaskeren kan skades.
  - ▶ Ikke arbeid i regn.
  - ▶ Sett opp høytrykksvaskeren slik at den ikke blir utsatt for fukt gjennom dryppende vann.
  - ▶ Installer høytrykksvaskeren utenfor det fuktige arbeidsområdet.
- Elektriske komponenter i høytrykksvaskeren kan danne gnister. Gnister kan utløse brann eller eksplosjoner i lett antennelige eller eksplosive omgivelser. Personer kan bli alvorlig skadet eller omkomme, og materielle skader kan oppstå.
  - ▶ Det skal ikke arbeides i en lett antennelig eller eksplosiv omgivelse.

#### 4.6 Sikker tilstand

- Høytrykksvaskeren er i sikker tilstand, hvis følgende betingelser er oppfylt:
- Høytrykksspyleren er uskadd.
  - Høytrykksslengen, koblingene og sprøyteinnetningene er uskadd.
  - Sprøyteinnetningen er riktig montert.
  - Tilkoblingsledningen, skjøteledningen og nettpluggen er uten skader.
  - Høytrykksvaskeren er rent og tørt.
  - Sprøyteinnetningen er ren.
  - Betjeningselementene fungerer og er ikke endret.
  - Det er montert originalt STIHL-tilbehør for denne høytrykksvaskeren.
  - Tilbehøret er montert riktig.

## ▲ ADVARSEL

- I usikker stand kan komponenter slutte å fungere korrekt, og sikkerhetsinnretninger tre ut av kraft. Personer kan bli alvorlig skadet eller drept.
  - ▶ Arbeid med en uskadd høytrykksspylers.
  - ▶ Arbeid med en uskadd høytrykksslange, uskadd koblinger eller en uskadd sprøyteinnretning.
  - ▶ Sprøyteinnretningen må monteres slik det er beskrevet i denne bruksanvisningen.
  - ▶ Arbeid med en uskadd tilkoblingsledning, skjøteledning og nettplugg.
  - ▶ Dersom høytrykksvaskeren er tilsmusset eller våt: Rengjør høytrykksvaskeren og la den tørke.
  - ▶ Hvis sprøyteinnretningen er tilsmusset: rengjør sprøyteinnretningen.
  - ▶ Ikke endre høytrykksvaskeren.
  - ▶ Dersom betjeningsselementene ikke fungerer: Ikke arbeid med høytrykksvaskeren.
  - ▶ Monter originalt STIHL-tilbehør for denne høytrykksvaskeren.
  - ▶ Tilbehøret må monteres slik det er beskrevet i denne bruksanvisningen eller i bruksanvisningen for tilbehøret.
  - ▶ Ikke stikk gjenstander inn i åpningen til høytrykksvaskeren.
  - ▶ Skift ut slitte eller skadde varskilt.
  - ▶ Dersom det er uklarheter: Oppsøk en STIHL fagforhandler.

### 4.7 Arbeid

## ▲ ADVARSEL

- Brukeren kan i visse situasjoner ikke lengre arbeide konsentrert. Brukeren kan snuble, falle og bli alvorlig skadet.
  - ▶ Det må arbeides rolig og vel overveid.
  - ▶ Dersom lysforholdene og siktforholdene er dårlig: Ikke bruk høytrykksvaskeren.
  - ▶ Betjen høytrykksvaskeren alene.
  - ▶ Vær oppmerksom på hindringer.
  - ▶ Arbeid stående på gulvet og hold balansen. Dersom det må arbeides i høyden: Benytt en løfteplattform eller et sikkert stillas.
  - ▶ Hvis man begynner å føle tretthet: Ta en pause i arbeidet.
- Dersom høytrykksvaskeren forandrer seg eller oppfører seg uvanlig under arbeidet, er det ikke sikkert at den er i sikker stand. Personer kan bli alvorlig skadet og materielle skader han oppstå.
  - ▶ Avslutt arbeidet, trekk nettpluggen ut av stikkkontakten og ta kontakt med en STIHL fagforhandler.
  - ▶ Betjen høytrykksvaskeren stående.
  - ▶ Ikke dekk til høytrykksvaskeren på grunn av tilstrekkelig utskifting av kjøleluften.
- Når sprøytepipistolens håndtak slippes, slår høytrykkspumpen seg automatisk av og vannet slutter å strøme ut av dysen. Høytrykksvaskeren er i standby-modus og forblir slått på. Når sprøytepipistolens håndtak trykkes ned, slås høytrykkspumpen automatisk på igjen og vannet strømmer ut av dysen. Personer kan bli alvorlig skadet og materielle skader han oppstå.
  - ▶ Hvis det ikke virker: Lås håndtaket på sprøytepipistolen.



- ▶ Slå høytrykksvaskeren av.

- ▶ Trekk nettpluggen til høytrykksvaskeren ut av stikkkontakten.
- Vannet kan fryse ved temperaturer på overflaten som skal rengjøres og i komponenter i høytrykksvaskeren er under 0 °C. Brukeren kan skli, falle og bli alvorlig skadet. Det kan oppstå materielle skader.
  - ▶ Bruk ikke høytrykksvaskeren ved temperaturer under 0 °C.
- Hvis det dras i høytrykksslengen, vannslangen eller tilkoblingsledningen, kan høytrykksvasker flytte seg og falle. Det kan oppstå materielle skader.
  - ▶ Ikke dra i høytrykksslengen, vannslangen eller tilkoblingsledningen.
- Hvis høytrykksvaskeren står på en skrå, ujevn eller ikke-belagt overflate, kan flytte på seg og falle. Det kan oppstå materielle skader.
  - ▶ Plasser høytrykksvasker på en horisontal, plan og fast overflate.
- Ved arbeid høyt oppe kan høytrykksvaskeren eller sprøyteinnretningen falle ned. Personer kan bli alvorlig skadet og materielle skader han oppstå.
  - ▶ Benytt en løfteplattform eller et sikkert stillas.
  - ▶ Ikke plasser høytrykksvasker på en løfteplattform eller et stillas.
  - ▶ Hvis rekkevidden til høytrykksslengen ikke er tilstrekkelig: Forleng høytrykksslengen med høytrykksslangeforlenger.
  - ▶ Pass på at sprøyteinnretningen er sikret mot fall.
- Vannstrålen kan løsne asbestfibre fra overflater. Asbestfibre kan spres i luften etter tørking



og pustes inn. Asbestfibre som pustes inn kan være helseskadlig.

- ▶ Ikke rengjøre overflater mer asbestfibre.
- Vannstrømmen kan løse opp olje fra kjøretøy eller maskiner. Det oljeholdige vannet trenger inn i jord, vann eller avløp. Miljøet trues av dette.
  - ▶ Rengjør kjøretøy eller maskiner bare på steder som har oljeseparator i vanntanken.
- Vannstrålen, sammen med blyholdig maling, kan danne blyholdige aerosoler og blyholdig vann. Blyholdige aerosoler og blyholdig vann kan trenge inn i jorden, vannet eller avløp. Aerosoler som pustes inn kan være helseskadlig og utløse allergiske reaksjoner. Miljøet trues av dette.
  - ▶ Ikke rengjør overflater som er lakkert eller malt med blymaling.
- Vannstråle kan skade sensitive overflater. Det kan oppstå materielle skader.
  - ▶ Ikke rengjør sensitive overflater med rotordysen.
  - ▶ Rengjør sensitive overflater som gummi, stoff, tre og lignende overflater med redusert arbeidstrykk og større avstand.
- Hvis rotordysen dypes ned i skittent vann for deretter og brukes, kan rotordysen skades.
  - ▶ Ikke bruk rotordysen i skittent vann.
  - ▶ Hvis en beholder rengjøres: Tøm beholderen og la vann som ble brukt under rengjøringen renne ut.
- Lett antennelige og eksplosive væsker som suges opp, kan utløse brann og eksplosjoner. Personer kan bli alvorlig skadet eller omkomme, og materielle skader kan oppstå.
  - ▶ Ikke aspirer eller kast lett brennbare eller eksplosive væsker.
- Irriterende, korroderende og giftige væsker kan utgjøre helseskader og skade delene i høytrykksvaskeren. Personer kan bli alvorlig skadet eller omkomme, og materielle skader kan oppstå.
  - ▶ Ikke aspirer eller kast lett irriterende, korroderende og gifte væsker.
- Den sterke vannstrålen kan forårsake skader på personer og dyr samt materielle skader.



- ▶ Ikke rett vannstrålen mot steder med dårlig sikt.
- ▶ Ikke rengjør klærne mens de brukes.
- ▶ Ikke rengjør sko mens de brukes.

- Hvis elektrisk utstyr, elektriske tilkoblinger, stikkontakter og strømledninger kommer i kontakt med vann, kan det føre til elektrisk støt. Personer kan bli alvorlig skadet eller omkomme, og materielle skader kan oppstå.



- ▶ Ikke rett vannstråle mot elektrisk utstyr, elektriske tilkoblinger, stikkontakter og strømledninger.

- ▶ Ikke rett vannstrålen nit tilkoblingsledningen eller skjøteledningen.
- Hvis elektriske apparater eller høytrykksvaskeren kommer i kontakt med vann kan det føre til elektrisk støt. Brukeren kan bli alvorlig skadet eller drept og materielle skader kan oppstå.



- ▶ Ikke rett vannstrålen mot elektriske apparater og høytrykksvaskeren.

- ▶ Hold elektriske apparater og høytrykksvaskeren vekk fra overflaten som skal rengjøres.
- En feilplassert høytrykksslange kan bli skadet. Skaden kan føre til at vann går ukontrollerbart ut i miljøet under høyt trykk. Personer kan bli alvorlig skadet og materielle skader kan oppstå.
  - ▶ Ikke rett vannstråle mot høytrykksslangen.
  - ▶ Legg høytrykksslangen slik at den ikke strekkes ut eller vikler seg opp.
  - ▶ Legg høytrykksslangen slik at den ikke blir skadet, klemt, knust eller skrubbet.
  - ▶ Beskytt høytrykksslange mot varme, olje og kjemikalier.
- En feilplassert vannslange kan bli skadet og folk kan snuble over den. Personer kan bli skadet og vannslangen kan bli skadet.
  - ▶ Ikke rett vannstråle mot vannslangen.
  - ▶ Legg og merk vannslangen slik at personer ikke kan snuble.
  - ▶ Legg vannslangen slik at den ikke strekkes ut eller vikler seg opp.
  - ▶ Legg vannslangen slik at den ikke blir skadet, klemt, knust eller skrubbet.
  - ▶ Beskytt vannslangen mot varme, olje og kjemikalier.
- Den sterke vannstrålen forårsaker reaksjonskrefter. Gjennom reaksjonskreftene som oppstår kan brukeren miste kontrollen over sprøytetipstolen. Brukeren kan bli alvorlig skadet og materielle skader kan oppstå.
  - ▶ Hold sprøytetipstolen fast med begge hendene.
  - ▶ Arbeide slik det er beskrevet i denne bruksanvisningen.

## 4.8 Rengjøringsmiddel

### ▲ ADVARSEL

- Hvis rengjøringsmidler kommer i kontakt med hud eller øyne, kan huden eller øynene bli irritert.
  - ▶ Følg bruksanvisningen for rengjøringsmiddelet.
  - ▶ Unngå kontakt med rengjøringsmiddelet.
  - ▶ Dersom det har oppstått kontakt med huden: Vask de aktuelle hudområdene med rikelig vann og såpe.
  - ▶ Dersom det har oppstått kontakt med øynene: Skyll øynene i minst 15 minutter med rikelig vann og oppsøk lege.
- Feil eller uegnede rengjøringsmidler kan føre til skade på høytrykksvaskeren eller overflaten på objektet som skal rengjøres og miljøskade.
  - ▶ STIHL anbefaler at originale STIHL-rengjøringsmidler brukes.
  - ▶ Følg bruksanvisningen for rengjøringsmiddelet.
  - ▶ Dersom det er uklarerheter: Oppsøk en STIHL fagforhandler.

## 4.9 Tilkobling av vann

### ▲ ADVARSEL

- Når håndtaket til sprøytepipstolen slippes opp, kan det oppstå tilbakeslag i vannslangen. Tilbakeslag kan forurenset vann som går tilbake i drikkevannnettverket. Drikkevannet kan være forurenset.



- ▶ Ikke koble høytrykksvaskeren direkte til vann-nettet.
- ▶ Følg forskriftene til vannforsyningssekskapet. Hvis det er nødvendig, bruk riktig systemskille (f.eks. tilbakeslagsvern) når du kobler til drikkevannsnettet.
- Skittent eller sandholdig vann kan skade komponentene i høytrykksvaskeren.
  - ▶ Bruk rent vann.
  - ▶ Hvis skittent eller sandholdig vann brukes: Bruk høytrykksvaskeren sammen med et vannfilter.
- Hvis høytrykksvaskeren brukes med for lite vann, kan komponenter i høytrykksvaskeren skades.
  - ▶ Skru opp kranen helt.
  - ▶ Pass på at høytrykksvaskeren brukes med tilstrekkelig vann,  19.

## 4.10 Koble til strøm

Det kan oppstå kontakt med strømførende komponenter på grunn av følgende årsaker:

- Tilkoblingsledningen eller skjøteledningen er skadet.
- Nettpluggen til tilkoblingsledningen eller skjøteledningen er skadet.
- Stikkkontakten er ikke riktig installert.



### ▲ FARE

- Kontakt med strømførende komponenter kan føre til strømstøt. Brukeren kan bli alvorlig skadet eller drept.

- ▶ Forsikre deg om at tilkoblingsledningen og nettpluggene er uskadet.



Hvis tilkoblingsledningen eller skjøteledningen er defekt eller skadet:

- ▶ Skadde punkter må ikke berøres.
- ▶ Trekk nettpluggen ut av stikkkontakten.
- ▶ Ta på tilkoblingsledningen, skjøteledningen og de tilhørende nettpluggene med tørre hender.
- ▶ Sett nettpluggen på tilkoblingsledningen eller skjøteledningen inn i en korrekt installert og sikret stikkontakt med jording.
- ▶ Strømtilkoblingen må foretas av en kvalifisert elektriker og oppfylle kravene i IEC 60364-1. Det anbefales at strømforsyningen til denne maskinen enten kobles til via en jordfeilbryter, som avbryter strømforsyningen så snart lekkasjestrømmen til jorden overstiger 30 mA i 30 ms, eller har en jordtester.
- En skadet eller uegnet skjøteledning kan føre til elektrisk støt. Personer kan bli alvorlig skadet eller drept.
  - ▶ Bruk en skjøteledning med riktig lednings-tverrsnitt,  19.4.
  - ▶ Bruk en skjøteledning som er beskyttet mot vannsprut og som er godkjent for utendørs bruk.
  - ▶ Bruk en forlengelsesledning som har de samme egenskapene som høytrykksvaskerens tilkoblingsledning  19.4.
  - ▶ Det anbefales at du bruker en kabeltrommel som holder kontakten minst 60 mm over bakken.

### ▲ ADVARSEL

- Under arbeidet kan en feil nettspenning eller en feil nettfrekvens føre til en overspenning i høytrykksvaskeren. Høytrykksvaskeren kan skades.

- ▶ Forsikre deg om at nettspenningen og nettfrekvensen til strømmettet stemmer overens med angivelsene på høytrykksvaskeren.
- Dersom flere elektriske apparater koblet til en stikkontakt med flere uttak, kan elektriske ledninger bli overbelastet under arbeidet. De elektriske komponentene kan bli varme og utløse brann. Personer kan bli alvorlig skadet eller omkomme, og materielle skader kan oppstå.
  - ▶ Høytrykksvaskeren skal kobles enkeltvis til en stikkontakt.
  - ▶ Høytrykksvaskeren må ikke kobles til flerveisstikkontakter.
- En feil lagt tilkoblingsledning og skjøteledning kan være skadet og personer kan snuble over dem. Personer kan bli skadet og tilkoblingsledningen eller skjøteledningen kan bli skadet.
  - ▶ Legg tilkoblingsledningen og skjøteledningen slik at vannstrålen ikke kan komme i kontakt med dem.
  - ▶ Legg og merk tilkoblingsledningen og skjøteledningen slik at personer ikke kan snuble.
  - ▶ Legg tilkoblingsledningen og skjøteledningen slik at de ikke spennes eller floker seg.
  - ▶ Legg tilkoblingsledningen og skjøteledningen slik at de ikke blir skadet, bøyd eller klemt eller skrubbet.
  - ▶ Beskytt tilkoblingsledningen og skjøteledningen mot varme, olje og kjemikalier.
  - ▶ Legg tilkoblingsledningen og skjøteledningen på tørt underlag.
- Skjøteledningen blir varm under arbeidet. Hvis varmen ikke kan ledes bort, kan varmen starte brann.
  - ▶ Hvis det brukes en kabeltrommel: Vikle av hele kabeltrommelen.

#### 4.11 Transport

### ▲ ADVARSEL

- Høytrykksvaskeren kan velte eller bevege seg under transporten. Personer kan bli skadet og materielle skader kan oppstå.
  - ▶ Lås håndtaket til sprøytepipstolen.



▶ Slå høytrykksvaskeren av.

- ▶ Trekk nettpluggen til høytrykksvaskeren ut av stikkontakten.



▶ Tøm spraysettet eller sikre det på en slik måte at den ikke kan velte eller bevege seg.

- ▶ Høytrykksvaskeren må sikres med belter, reimer eller et nett, slik at den ikke kan velte eller bevege seg.
- Vannet kan fryse ved temperaturer i komponenter i høytrykksvaskeren er under 0 °C. Høytrykksvaskeren kan skades.
  - ▶ Tøm høytrykksslengen og sprøyteinnretningen.



▶ Hvis høytrykksvaskeren ikke kan transportes på frostsikker måte: Beskytt høytrykksvaskeren med glykolbasert frostvæske.

#### 4.12 Oppbevaring

### ▲ ADVARSEL

- Barn kan ikke gjenkjenne eller bedømme høytrykksvaskerens farer. Barn kan skades alvorlig.

▶ Lås håndtaket til sprøytepipstolen.



▶ Slå høytrykksvaskeren av.

- ▶ Trekk nettpluggen til høytrykksvaskeren ut av stikkontakten.
- ▶ Oppbevar høytrykksvaskeren utenfor rekkevidden til barn.
- De elektriske kontaktene på høytrykksvaskeren og metallkomponenter kan korrodere på grunn av fuktighet. Høytrykksvaskeren kan skades.
  - ▶ Oppbevar høytrykksvaskeren rent og tørt.
- Vannet kan fryse ved temperaturer i komponenter i høytrykksvaskeren er under 0 °C. Høytrykksvaskeren kan skades.
  - ▶ Tøm høytrykksslengen og sprøyteinnretningen.



▶ Hvis høytrykksvaskeren ikke kan lagres på frostsikker måte: Beskytt høytrykksvaskeren med glykolbasert frostvæske.

#### 4.13 Rengjøring, vedlikehold og reparasjon

### ▲ ADVARSEL

- Hvis nettpluggen er satt inn i en stikkontakt ved rengjøring, vedlikehold eller reparasjon, kan høytrykksvaskeren slås på ved uhell. Personer kan bli alvorlig skadet og materielle skader kan oppstå.

▶ Lås håndtaket til sprøytepipstolen.



▶ Slå høytrykksvaskeren av.

- ▶ Trekk nettpluggen til høytrykksvaskeren ut av stikkontakten.
- Sterke rengjøringsmidler, rengjøring med høytrykksvaskere eller skarpe gjenstander kan skade høytrykksspyleren. Dersom høytrykksvaskeren ikke rengjøres på riktig måte, kan komponenter slutte å fungere riktig og sikkerhetsinnretninger tre ut av kraft. Personer kan bli alvorlig skadet.
  - ▶ Rengjør høytrykksspyleren slik det er beskrevet i denne bruksanvisningen.
- Dersom høytrykksvaskeren ikke vedlikeholdes og repareres på riktig måte, kan komponenter slutte å fungere riktig og sikkerhetsinnretninger tre ut av kraft. Personer kan bli alvorlig skadet eller drept.
  - ▶ Høytrykksvaskeren må ikke vedlikeholdes eller repareres selv.
  - ▶ Hvis tilkoblingsledningen er defekt eller skadet: La en STIHL fagforhandler bytte tilkoblingsledningen.
  - ▶ Hvis høytrykksspyleren må vedlikeholdes eller repareres: Oppsøk en STIHL fagforhandler.

## 5 Sikkerhetsinstrukser - Tilbehør

### 5.1 Strålerørforlenger, overflaterengjører, rørrengjøringssett, vinklet strålerør og vinkeldyse

#### Strålerørforlenger

#### ▲ ADVARSEL

- Strålerørforlengeren forsterker reaksjonskreftene. Gjennom reaksjonskreftene som oppstår kan brukeren miste kontrollen over sprøytepipistolen. Brukeren kan bli alvorlig skadet og materielle skader kan oppstå.
  - ▶ Monter kun en strålerørforlenger.
  - ▶ Hold sprøytepipistolen fast med begge hendene.
  - ▶ Arbeid slik det er beskrevet i denne bruksanvisningen.

#### Overflaterengjører

#### ▲ ADVARSEL

- Vannstrålen kan forårsake personskader hos brukeren.
  - ▶ Ikke ta hånden under overflaterengjøreren.



- ▶ Hold og før overflaterengjøreren slik det er beskrevet i bruksanvisningen til overflaterengjøreren.

#### Rørrengjøringssett

#### ▲ ADVARSEL

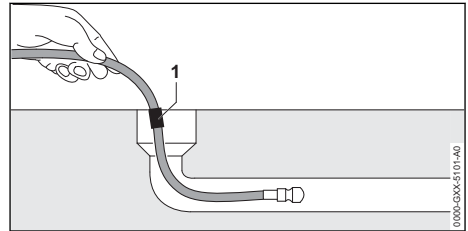

- Rørrengjøringssett forsterker reaksjonskreftene. Hvis håndtaket på sprøytepipistolen er trykket inn og rørrengjøringsslangen er utenfor røret, kan rørrengjøringsslangen bevege seg ukontrollert. Brukeren kan miste kontroll over rørrengjøringsslangen. Brukeren kan bli alvorlig skadet og materielle skader kan oppstå.
  - ▶ Slå først på høytrykksvaskerens og trykk inn håndtaket til sprøytepipistolen, deretter sett inn rørrengjøringsslangen inn i røret helt opp til merkingen (1).
  - ▶ Hvis markeringen på rørrengjøringsslangen er synlig når den trekkes ut:
    - Slipp opp håndtaket på sprøytepipistolen
    - Slå høytrykksvaskeren av
    - Lukk vannkranen
    - Trykk på sprøytepipistolen: Vanntrykket reduseres
    - Lås håndtaket til sprøytepipistolen
- Hvis røret er for stort kan rørrengjøringsslangen skifte retning og komme ut av rørråpningen. Brukeren kan miste kontroll over rørrengjøringsslangen. Brukeren kan bli alvorlig skadet og materielle skader kan oppstå.
  - ▶ Observer røret.
  - ▶ Hvis dysen kommer ut av røret til rørrengjøringsslangen:
    - Slipp opp håndtaket på sprøytepipistolen
    - Lås håndtaket til sprøytepipistolen
    - Slå høytrykksvaskeren av

#### Vinklet strålerør og vinkeldyse

#### ▲ ADVARSEL

- Et vinklet strålerør og vinkeldysen øker de laterale reaksjonskreftene. Gjennom reaksjonskreftene som oppstår kan brukeren miste kontrollen over sprøytepipistolen. Brukeren kan bli alvorlig skadet og materielle skader kan oppstå.

- ▶ Monter kun en strålerørforlenger.
- ▶ Hold srøytepipstolen fast med begge hendene.
- ▶ Arbeid slik det er beskrevet i denne bruksanvisningen.

## 6 Gjøre klar høytrykksvaskeren til bruk

### 6.1 Gjøre klar høytrykksvaskeren til bruk

Før hver arbeidsstart må følgende trinn gjennomføres:

- ▶ Forsikre deg om at høytrykksvaskeren, høytrykkslangan, slangekoblingen og tilkoblingsledningen er i sikker stand, [11.4.6](#).
- ▶ Rengjør høytrykksvaskeren, [11.5](#).
- ▶ Hvis et vannfilter benyttes, kontroller om vannfilteret er skittent og om nødvendig, rengjør vannfilteret, [11.5.4](#).
- ▶ Plasser høytrykksvaskeren på en stabil og jevn overflate slik at den ikke kan glide eller velte.
- ▶ Rull ut høytrykkslangan fullstendig fra slange-trommelen, [11.2](#).
- ▶ Monter sprøytepipstol, [7.3.1](#).
- ▶ Monter strålerøret, [7.4](#).
- ▶ Hvis det brukes en dyse: monter dysen, [7.5.1](#).
- ▶ Hvis et rengjøringsmiddel brukes: arbeid med rengjøringsmiddelet og spraysettet, [11.5](#).
- ▶ Hvis det brukes tilbehør: monter tilbehøret, [5.1](#).
- ▶ Tilkobling av vann, [8](#).
- ▶ Koble til elektrisk høytrykksvasker, [9.1](#).
- ▶ Dersom trinnene ikke kan gjennomføres: Ikke bruk høytrykksvaskeren og oppsøk en STIHL fagforhandler.

## 7 Sett sammen høytrykksvaskeren

### 7.1 Sett sammen høytrykksvaskeren

Montere sveiv

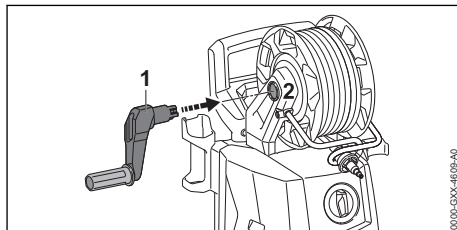

- ▶ Skyv sveiven (1) inn i festet (2). Sveiven(1) går hørbart i inngrep.

Monter sprøytesettet

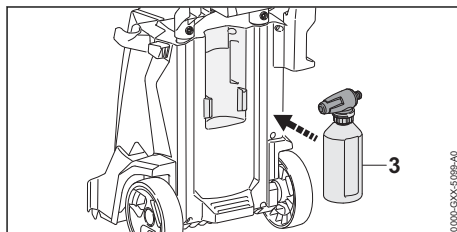

- ▶ Sett i sprøytesettet (1).

Sett inn dysen og rengjøringsnålen

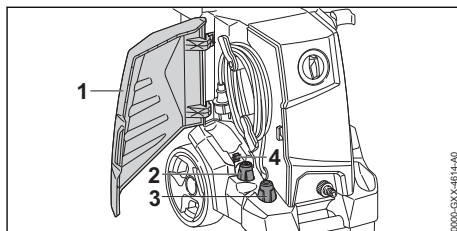

- ▶ Åpne klaffen (1).
- ▶ Sett inn flat spray dysen (2) og rotordysen (3).
- ▶ Sett inn rengjøringsnålen (4).

## 7.2 Trekk ut håndtaket og sett det inn

### 7.2.1 Trykk ut håndtaket

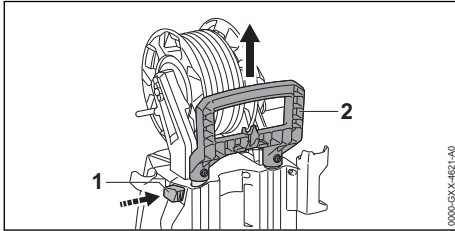

- ▶ Trykk på sperreknappen (1) og trekk ut håndtaket (2).
- ▶ Slipp opp sperreknappen (1) og trykk på håndtaket (2) frem til det hørbart klikker på plass.

### 7.2.2 Sett inn håndtaket

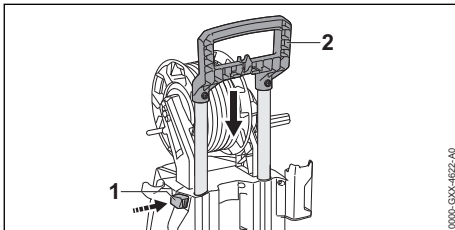

- ▶ Trykk på sperreknappen (1) og sett inn håndtaket (2).
- ▶ Slipp opp sperreknappen (1) og hold håndtaket (2) frem til det hørbart klikker på plass.

## 7.3 Montere og demontere sprøytepipstol

### 7.3.1 Monter sprøytepipstol

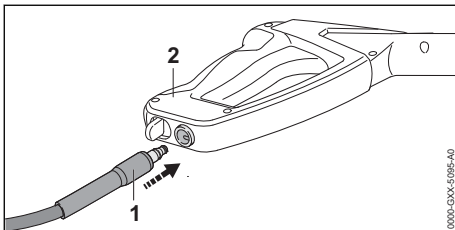

- ▶ Skyv stussen (1) inn i sprøytepipstolen (2). Stussen (1) går hørbart i inngrep.
- ▶ Hvis stussen er vanskelig å skyve inn i sprøytepipstolen (2): Smør forseglingen på stussen (1) med et smørefett.

### 7.3.2 Demonter sprøytepipstolen

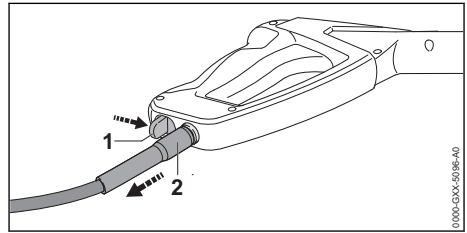

- ▶ Trykk inn låsespaken (1) og hold den inne.
- ▶ Trekk ut stussen (2).

## 7.4 Montere og demontere strålerøret

### 7.4.1 Monter strålerøret

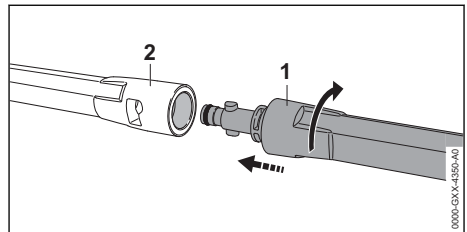

- ▶ Skyv strålerøret (1) inn i sprøytepipstolen (2).
- ▶ Strålerøret (1) dreies så langt, til den smekker på plass.
- ▶ Hvis strålerøret (1) er vanskelig å skyve inn i sprøytepipstolen (2): Smør forseglingen på strålerøret (1) med smørefett.

### 7.4.2 Demonter strålerøret

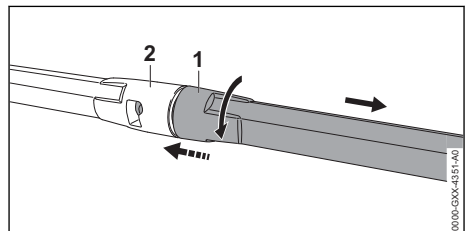

- ▶ Sett sammen strålerøret (1) og sprøytepipstolen (2) og skru den sammen til de stopper.
- ▶ Trekk strålerøret (1) og sprøytepipstolen (2) fra hverandre.

## 7.5 Montere og demontere dyse

### 7.5.1 Montere dysen

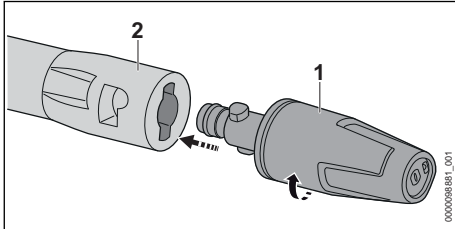

- ▶ Skyv dysen (1) inn i strålerøret (2).
- ▶ Dysen (1) dreies så langt, til den smekker på plass.
- ▶ Hvis dysen (1) er vanskelig å skyve inn i strålerøret (2): Smør forseglingen på dysen (1) med smørefett.

### 7.5.2 Demontere dysen

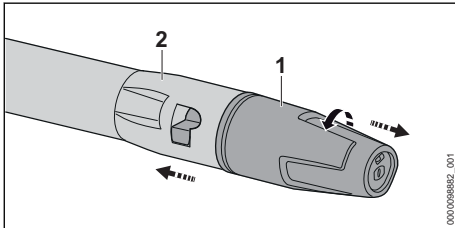

- ▶ Sett sammen dysen (1) og strålerøret (2) og skru den sammen til de stopper.
- ▶ Trekk dysen (1) og strålerøret (2) fra hverandre.

## 8 Koble til en vannkilde

### 8.1 Koble høytrykksvaskeren til vannnettverket

#### Tilkobling av vannfilter

Hvis høytrykksvaskeren brukes med sandholdig vann eller med vann fra sisterner, må et vannfilter kobles på høytrykksspyleren. Vannfilteret filtrerer sand og smuss ut av vannet og beskytter dermed komponentene i høytrykksvaskeren slik at de ikke skades.

Vannfilteret kan være inkludert med høytrykksvaskeren avhengig av markedet.

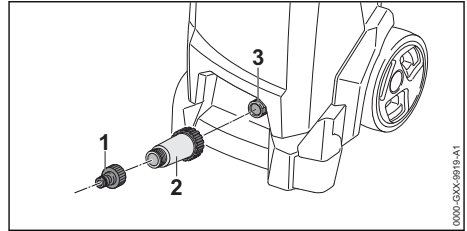

- ▶ Skru av stussen (1).
- ▶ Skru vannfilteret (2) på vanntilkoblingen og trekk godt til for hånd.
- ▶ Skru stussen (1) på vannfilteret (2) og trekk godt til for hånd.

#### Koble til vannslange

Vannslangen må oppfylle følgende betingelser:

- Vannslangen har en diameter på 1/2".
- Vannslangen er mellom 10 m og 25 m lang.
- ▶ Vannslangen kan kobles til en kran.
- ▶ Åpne kranen fullstendig og skyll vannslangen med vann.
- Sand og smuss spyles ut av vannslangen. Vannslangen er utluftet.
- ▶ Lukk vannkranen.

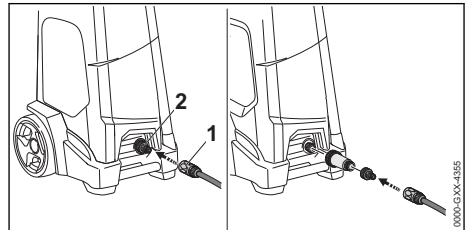

- ▶ Skyv koblingen (1) på stussen (2).
- Koblingen (1) går hørbart i inngrep.
- ▶ Åpne kranen fullstendig.
- ▶ Hvis strålerøret er montert på sprøytepestolen: Demonter strålerøret.
- ▶ Trykk på håndtaket til sprøytepestolen til en jevn strøm av vann kommer ut av sprøytepestolen.
- ▶ Slipp opp håndtaket på sprøytepestolen.
- ▶ Lås håndtaket til sprøytepestolen.
- ▶ Montere stålrøret.
- ▶ Montere dysen.

### Trekk ut vannslangen

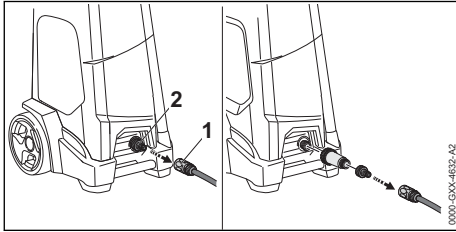

- ▶ Lukk vannkranen.
- ▶ For å låse opp koblingen: Trekk eller vri ringen (1) og hold.
- ▶ Skyv koblingen ut av stussen (2).

## 8.2 Koble høytrykksvaskere til en annen vannkilde

Høytrykksvaskeren kan suge vann fra regnfat, sisterner og fra flytende eller stillestående vann.

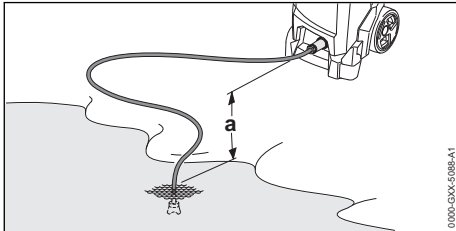

For at vannet skal suges inn, må høydeforskjellen mellom høytrykksvaskeren og vannkilde ikke overskride den maksimale sug høyden (a),  19.

Det passende STIHL sugesettet må brukes. Sugesettet inneholder en vannslange med en spesiell kobling.

Det passende STIHL sugesettet kan være inkludert med høytrykksvaskeren avhengig av markedet.

### Tilkobling av vannfilter

Hvis høytrykksvaskeren brukes med sandholdig vann fra regnfat, sisterner, fra flytende eller stillestående vann, må et vannfilter kobles mellom vannslangen og høytrykksvaskeren.

Vannfilteret kan være inkludert med høytrykksvaskeren avhengig av markedet.

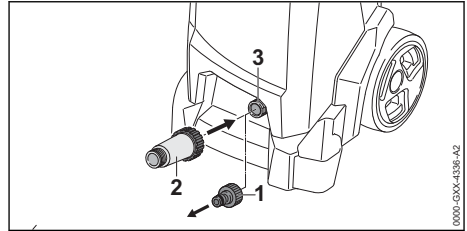

- ▶ Skru av stussen (1).
- ▶ Skru vannfilteret (2) på stussen (3) og trekk godt til for hånd.

### Koble til vannslange

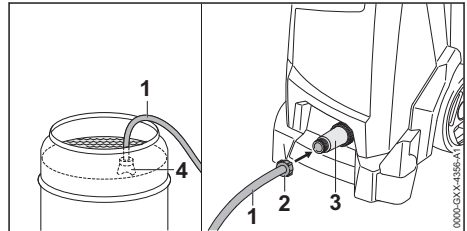

- ▶ Fyll vannslangen (1) med vann slik at det ikke er mer luft i vannslangen.
- ▶ Vri koblingen (2) på vannfilterets (3) tilkoblingsstykke og stram godt til for hånden.
- ▶ Heng sugekoppen (4) i vannkilden slik at sugekoppen (4) ikke berører bakken.
- ▶ Hvis sprøytepipstolen er montert på høytrykksslangen: Fjern sprøytepipstolen.
- ▶ Hold høytrykksslangen nede.
- ▶ Hold høytrykksslangen nedover. Slå på høytrykksvaskeren til en jevn strøm av vann strømmet ut av høytrykksslangen.
- ▶ Slå høytrykksvaskeren av.
- ▶ Montere sprøytepipstolen på høytrykksslangen.
- ▶ Trykk håndtaket til sprøytepipstolen og hold den trykket.
- ▶ Slå på høytrykksvaskeren.



## 9 Koble til elektrisk høytrykksvasker

### 9.1 Koble til elektrisk høytrykksvasker

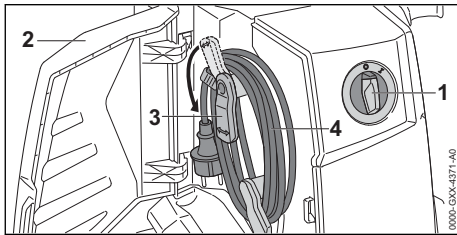

- ▶ Sett dreiebryteren (1) i posisjon 0.
- ▶ Åpne klaffen (2).
- ▶ Sving holderen (3) nedover.
- ▶ Fjern tilkoblingsledningen (4).

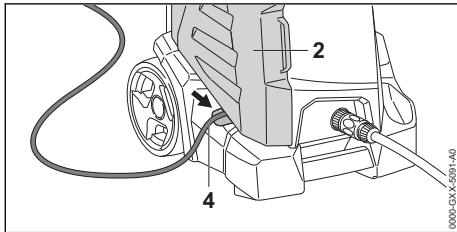

- ▶ Legg tilkoblingsledningen (4) i fordypningen.
- ▶ Lukk klaffen (2).
- ▶ Sett kontakten til tilkoblingsledningen (4) inn i en korrekt installert stikkontakt.

## 10 Slå høytrykksvaskeren på og av

### 10.1 Slå på høytrykksvaskeren

Når høytrykksvaskeren er slått på, kan det under ugunstige nettforhold forekomme spenningsfluktasjoner. Spenningsfluktasjoner kan påvirke andre tilkoblede brukere.

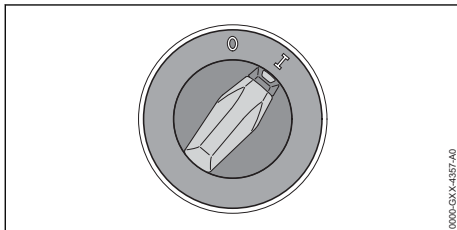

- ▶ Sett dreiebryteren i posisjon I.

### 10.2 Slå høytrykksvaskeren av

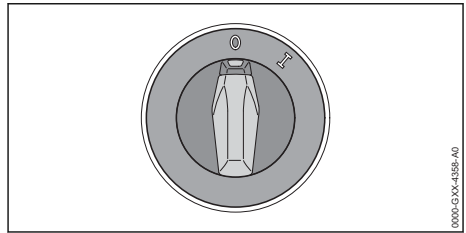

- ▶ Sett dreiebryteren i posisjon 0.

## 11 Arbeid med høytrykksvaskeren

### 11.1 Holde og føre sprøytepipstolen



- ▶ Hold sprøytepipstolen med en hånd på håndtaket slik, at tommelen griper rundt håndtaket.
- ▶ Hold strålingsrøret med den andre hånden, slik at tommelen griper rundt strålingsrøret.
- ▶ Rett dysen mot bakken.

### 11.2 Rull ut høytrykkslangen

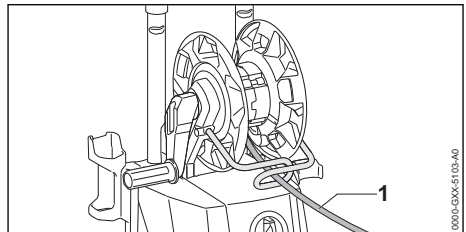

## ! ADVARSEL

- Når håndtaket til sprøytepipstolen slippes opp kan det oppstå tilbakeslag i høytrykkslangen. Ved et fremstøt vil høytrykkslangen utvides. Hvis høytrykkslangen ikke blir fullstendig rullet ut fra slangetrommelen har høytrykkslangen ikke noe rom å utvide seg og høytrykkslangen kan bli skadet. Vann kan gå ukontrollert ut i miljøet under høyt trykk. Personer kan bli alvorlig skadet og materielle skader kan oppstå.

► Rull ut høytrykkslangen fullstendig.

- Rull ut høytrykkslangen (1) fullstendig.

### 11.3 Trykk og lås håndtaket til sprøytepipstolen

#### Trykk håndtaket til sprøytepipstolen

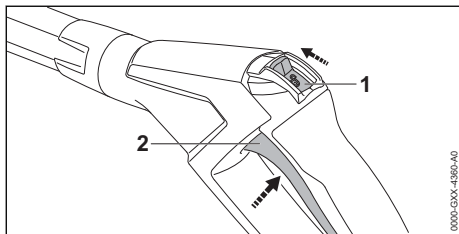

- Skyv låsespaken (1) i posisjon  $\odot$ .
- Trykk håndtaket (2) og hold den trykket. Høytrykkspumpen slås automatisk på igjen og vannet strømmer ut av dysen.

#### Lås håndtaket til sprøytepipstolen

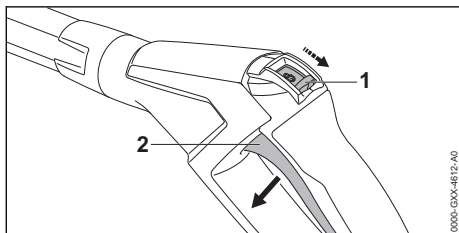

- Slipp håndtaket (2). Høytrykkspumpen slås automatisk på igjen og vannet stopper å strøme ut av dysen. Høytrykksvaskeren forblir slått på.
- Skyv låsespaken (1) i posisjon  $\odot$ .

### 11.4 Rengjøring

Følgende dyser kan brukes avhengig av bruken:

- Flat vifte dyse: Den flate vifte dysen egner seg for rengjøring av store overflater.

- Rotordyse: Rotordysen egner seg for fjerning av størket smuss.

På en liten avstand kan arbeid pågå hvis det skal fjernes størket smuss.

Med stor avstand kan arbeid utføres hvis følgende overflater skal rengjøres:

- lakerte overflater
- overflater av tre
- overflater av gummi

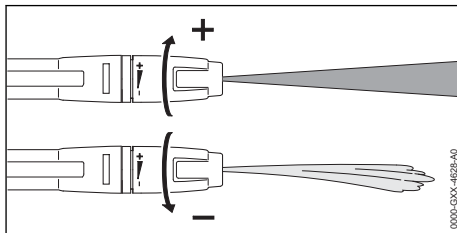

Den flate vifte dysen kan justeres.

Når den flate vifte dysen er skrudd på +, øker arbeidstrykket.

Når den flate vifte dysen er skrudd på -, senkes arbeidstrykket.

- Rett vannstrålen mot et ubetydelig sted på overflaten før rengjøring og kontroller at overflaten ikke skades.
- Velg avstanden fra dysen til overflaten som skal rengjøres, slik at overflaten som skal rengjøres ikke blir skadet.
- Still inn den flate vifte dysen slik at overflaten som skal rengjøres ikke skades.

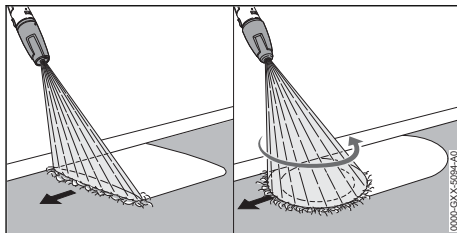

- Flytt vannstrålen jevnt langs overflaten som skal rengjøres.
- Gå langsomt og kontrollert fremover.

### 11.5 Arbeid med rengjøringsmiddel

Rengjøringseffekten til rengjøringsmidlet kan forsterkes med vann. Det medfølgende STIHL-spraysettet må brukes.

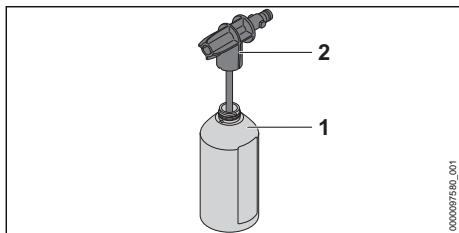

- Rengjøringsmiddelet doseres og brukes slik det er beskrevet i rengjøringsmiddelets bruksanvisning.
- Fyll flasken (1) med maksimalt 500 ml rengjøringsmiddel.
- Skru sprøytedysen (2) på flasken (1) og trekk godt til for hånd.

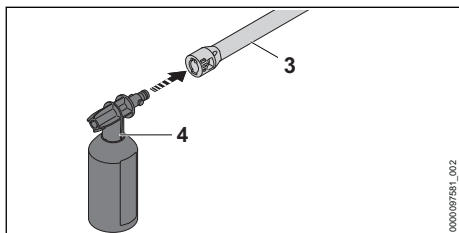

- Hvis dysen er montert på strålerøret (3): demonter dysen.
- Monter sprøytesettet (4) på strålerøret (3).
- Bløt svært skitne overflater med vann før rengjøring.
- Trykk inn håndtaket på sprøytetipstolen og spray rengjøringsmidlet på overflaten som skal rengjøres.
- Påfør rengjøringsmiddel nedenfra og oppover og ikke la det tørke.
- Demonter sprøytesettet.
- Monter dysen.
- Rengjør overflaten.

## 12 Etter arbeidet

### 12.1 Etter arbeidet

- Slå av høytrykksvaskeren og trekk nettpluggen ut av stikkkontakten.
- Hvis høytrykksvaskeren er koblet til vannforsyningen: Lukk springen.
- Trykk håndtaket til sprøytetipstolen. Vanntrykket reduseres.
- Lås håndtaket til sprøytetipstolen.
- Koble høytrykksvaskeren fra vannkilden.
- Demonter vannslangen.
- Rengjør og demonter dysen og strålerøret.
- Demonter sprøytetipstolen og la resten av vannet renne ut av den.

- Rengjør høytrykksvaskeren.

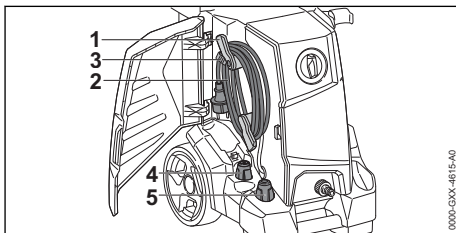

- Sving holderen (1) oppover.
- Fest tilkoblingsledningen (2) på holderen (1).
- Fest tilkoblingsledningen (2) med klemmen (3).
- Sett inn flat spray dysen (4) eller rotordysen (5).

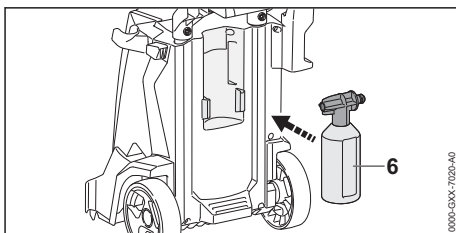

- Sett i sprøytesettet (6).

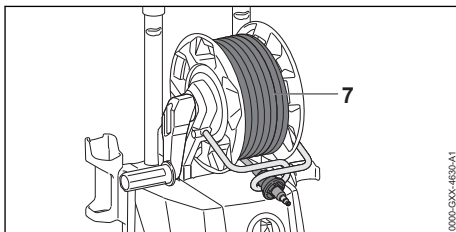

- Rull opp høytrykksslengen (7) jevnt.

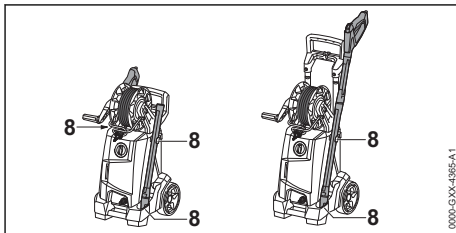

- Oppbevar sprøyteinneheten i holderen (8) på høytrykksvaskeren.

### 12.2 Beskytt høytrykksvaskeren med frostvæske

Hvis høytrykksvaskeren ikke kan transportes eller oppbevares på frostsikker måte, må høy-

trykksvaskeren beskyttes med glykolbasert frostvæske. Frostvæsken forhindrer at vann i høytrykksvaskeren fryser og ødelegger høytrykksvaskeren.

- ▶ Demonter strålerøret.
- ▶ Koble kortest mulig vannslange til høytrykksvaskeren.
  - Jo kortere vannslangen, desto mindre frostvæske er nødvendig.
- ▶ Bland frostvæsken som beskrevet i bruksanvisningen for frostvæske.
- ▶ Fyll frostvæsken i en ren beholder.
- ▶ Senk vannslangen i frostvæskebeholderen.
- ▶ Trykk håndtaket til sprøytepipistolen og hold den trykket.
- ▶ Slå på høytrykksvaskeren.
- ▶ Trykk og hold sprøytepipistolhåndtaket til en jevn strøm av frostvæske kommer ut fra sprøytepipistolen og før sprøytepipistolen inn i beholderen.
- ▶ Trykk håndtaket på sprøytepipistolen flere ganger og slipp opp.
- ▶ Slå av høytrykksvaskeren og trekk nettpluggen ut av stikkkontakten.
- ▶ Fjern sprøytepipistol og vannslange og la frostvæske strømme inn i beholderen.
- ▶ Oppbevar eller kasser frostvæske på en forsvarlig og miljøvennlig måte.

## 13 Transport

### 13.1 Transporter høytrykkspysler

- ▶ Slå av høytrykksvaskeren og trekk nettpluggen ut av stikkkontakten.
- ▶ Tøm holderen til rengjøringsmiddelet eller sikre det på en slik måte at den ikke kan velte, faller ned eller beveger seg.

#### Trekke eller bære høytrykkspysler

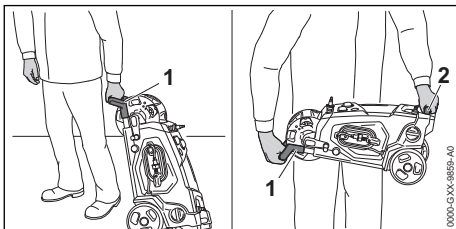

- ▶ Trekk høytrykkspysler på håndtak (1).
- ▶ Bruk en høytrykkspysler på håndtaket (1) og på transporthåndtaket (2).

#### Transporter høytrykksvasker i et kjøretøy

- ▶ Høytrykkspysleren må sikres slik at høytrykkspysleren ikke velter eller beveger seg.

- ▶ Hvis høytrykkspysleren ikke kan transportes på frostsikker måte: Beskytt høytrykkspysleren med frostvæske.

## 14 Oppbevaring

### 14.1 Oppbevaring av høytrykksvasker

- ▶ Slå av høytrykksvaskeren og trekk nettpluggen ut av stikkkontakten.
- ▶ Høytrykksvaskeren må oppbevares slik at følgende betingelser er oppfylt:
  - Høytrykksvaskeren er utenfor rekkevidden til barn.
  - Høytrykksvaskeren er rent og tørt.
  - Høytrykksvaskeren er i et lukket rom.
  - Høytrykksvaskeren er i et temperaturområde over 0 °C.
  - Hvis høytrykksvaskeren ikke kan lagres på frostsikker måte: Beskytt høytrykksvaskeren med frostvæske.

## 15 Rengjøring

### 15.1 Rengjør høytrykksvasker og tilbehør

- ▶ Slå av høytrykksvaskeren og trekk nettpluggen ut av stikkkontakten.
- ▶ Rengjør høytrykksvasker, høytrykkslange, sprøytepipistol og tilbehør med en fuktig klut.
- ▶ Rengjør spissene og koblingene til høytrykksvaskeren, høytrykkslangen og sprøytepipistolen med en fuktig klut.
- ▶ Rengjør lufteråpningene med en pensel.

### 15.2 Rengjøring av dyse og stålørret

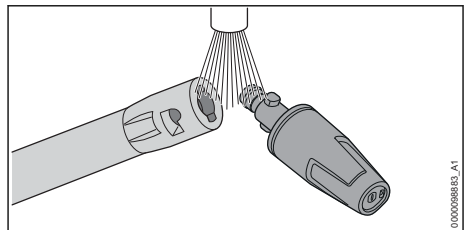

- ▶ Skyll dysen og stålørret under rennende vann og tørk med en klut.

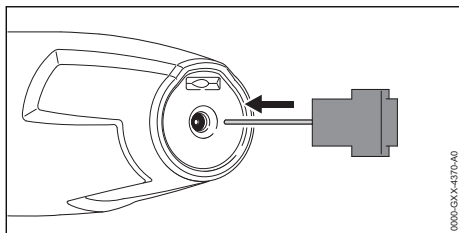

- ▶ Hvis dysen er tilstoppet: Rengjør dysen med rengjøringsnålen.

### 15.3 Rengjøre vanninnløpsfilteret

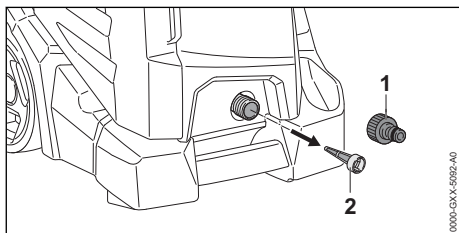

- ▶ Skru av stussen (1) til vanntilkoblingen.
- ▶ Trekk vanninnløpsfilteret (2) ut av vanntilkoblingen.
- ▶ Skyll vanninnløpsfilteret (2) under rennende vann.
- ▶ Sett vanninnløpsfilteret (2) inn i vanntilkoblingen.
- ▶ Skru i stussen (1) og trekk til for hånd.

### 15.4 Rengjøring av vannfilter

Vannfilteret må demonteres for rengjøring.

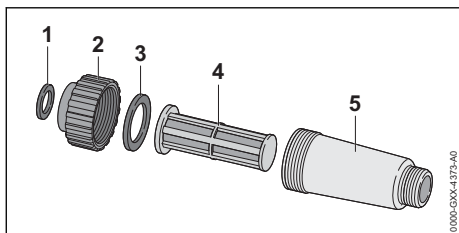

## 18 Utbedre feil

### 18.1 Utbedre feil på høytrykksvaskeren

Feil	Årsak	Løsning
Høytrykksvaskeren starter ikke, selv om sprøtepistolens håndtak er trykket ned.	Pluggen på tilkoblingsledningen eller skjøteledningen er ikke satt i.	▶ Sett i pluggen på tilkoblingsledningen eller skjøteledningen.

- ▶ Fjern tetningen (1) fra lokket (2).
- ▶ Skru av lokket (2) fra filterhuset (5).
- ▶ Fjern tetningen (3) fra lokket (2).
- ▶ Fjern filteret (4) fra filterhuset (5).
- ▶ Skull tetningen (1 og 3), lokket (2) og filteret (4) under rennende vann.
- ▶ Smør tetninger (1 og 3) med et instrumentfett.
- ▶ Sett sammen vannfilteret igjen.

## 16 Vedlikeholde

### 16.1 Vedlikeholdsintervaller

Vedlikeholdsintervallene avhenger av omgivelserforholdene og arbeidsforholdene. STIHL anbefaler følgende vedlikeholdsintervaller:

Månedlig

- ▶ Rengjøre vanninnløpsfilteret.

## 17 Reparere

### 17.1 Reparer høytrykksvaskeren

Brukeren må ikke reparere høytrykksvaskeren og tilbehøret selv.

- ▶ Hvis høytrykksvaskeren eller tilbehøret er skadet: Ikke bruk høytrykksvaskeren eller tilbehøret og oppsøk en STIHL fagforhandler.

Feil	Årsak	Løsning
	Strømbryteren (sikringen) eller jordfeilbryteren er utløst. Strømkretsen er overbelastet elektrisk eller defekt.	<ul style="list-style-type: none"> <li>▶ Finn og fikse årsaken til utløsningen. Sett inn strømbryteren (sikring) eller reststrømbryteren.</li> <li>▶ Slå av andre strømforbrukere som er koblet til samme krets.</li> </ul>
	Stikkkontakten har for liten sikring.	▶ Sett pluggen på tilkoblingsledningen inn i en stikkontakt med riktig sikring, <a href="#">19</a> .
	Skjøteledning har et feil tverrsnitt.	▶ Bruk en skjøteledning med tilstrekkelig tverrsnitt, <a href="#">19.4</a>
	Skjøteledningen er for lang.	▶ Bruk en skjøteledning med riktig lengde, <a href="#">19.4</a>
	Elektromotoren er for varm.	<ul style="list-style-type: none"> <li>▶ La høytrykksvaskeren avkjøles i 5 minutter.</li> <li>▶ Rengjør dysen.</li> </ul>
Høytrykksvaskeren starter ikke når den er slått på. Den elektromotoren hummer.	Nettspenningen er for lav.	<ul style="list-style-type: none"> <li>▶ Trykk håndtaket til sprøytepipetten og hold den trykket og slå på høytrykksvaskeren.</li> <li>▶ Slå av andre strømforbrukere som er koblet til samme krets.</li> </ul>
	Skjøteledning har et feil tverrsnitt.	▶ Bruk en skjøteledning med tilstrekkelig tverrsnitt, <a href="#">19.4</a>
	Skjøteledningen er for lang.	▶ Bruk en skjøteledning med riktig lengde, <a href="#">19.4</a>
Høytrykksvaskeren slår seg av under drift.	Pluggen til tilkoblingsledningen eller skjøteledningen ble trukket ut av stikkkontakten.	▶ Sett i pluggen på tilkoblingsledningen eller skjøteledningen.
	Strømbryteren (sikringen) eller jordfeilbryteren er utløst. Strømkretsen er overbelastet elektrisk eller defekt.	<ul style="list-style-type: none"> <li>▶ Finn og fikse årsaken til utløsningen. Sett inn strømbryteren (sikring) eller reststrømbryteren.</li> <li>▶ Slå av andre strømforbrukere som er koblet til samme krets.</li> </ul>
	Stikkkontakten har for liten sikring.	▶ Sett pluggen på tilkoblingsledningen inn i en stikkontakt med riktig sikring, <a href="#">19</a> .
	Elektromotoren er for varm.	<ul style="list-style-type: none"> <li>▶ La høytrykksvaskeren avkjøles i 5 minutter.</li> <li>▶ Rengjør dysen.</li> </ul>
Høytrykkspumpen vil gjentatte ganger slå seg på og av uten at håndtaket til sprøytepipetten blir trykket inn.	Høytrykkspumpen, høytrykksslengen eller sprøyteinnretningen lekker.	▶ La høytrykksvaskeren kontrolleres av en STIHL fagforhandler.
Arbeidstrykket svinger eller faller.	Det er mangel på vann.	<ul style="list-style-type: none"> <li>▶ Åpne vannkranen helt.</li> <li>▶ Sørg for at tilstrekkelig vannmengde er tilgjengelig.</li> </ul>
	Dysen er tilstoppet.	▶ Rengjør dysen.
	Vanninntakssilen eller vannfilteret er tilstoppet.	▶ Rengjør vanninntaksfilteret og vannfilteret.
	Høytrykkspumpen, høytrykksslengen eller sprøyteinnretningen lekker eller er defekt.	▶ La høytrykksvaskeren kontrolleres av en STIHL fagforhandler.
Vannstrålen har en forandret form.	Dysen er tilstoppet.	▶ Rengjøre dysen.

Feil	Årsak	Løsning
	Dysen er slitt.	► Skift ut dysen.
Ekstra rengjøringsmiddel suges ikke.	Flasken er tom.	► Fyll flasken med rengjøringsmiddel.
	Dysen til sprøytesettet er tilstoppet.	► Rengjør dysen til sprøytesettet.
Tilkoblinger til høytrykksvaskeren, høytrykksslangen, sprøytepipstolen eller strålerøret er vanskelige å koble til.	Tetningen til tilkoblingene er ikke smørt med fett.	► Smør tetningene.  18.2

## 18.2 Smør tetninger

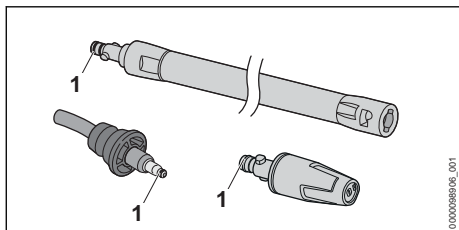

- Smør tetninger (1) med et instrumentfett.

## 19 Tekniske data

### 19.1 Høytrykksspylere STIHL RE 120 PLUS

#### Utførelse 220 V - 240 V / 50 Hz

- Sikring (karakteristikk "C" eller "K"): 10 A
- Effekt (EU) 2019/1781 §2(2) (j): 2,1 kW
- Maks. tillatt nettimpedans: 0,42 Ohm
- elektrisk beskyttelsesklasse: I
- elektrisk kapslingsgrad: IPX5
- Arbeidstrykk (p): 12,5 MPa (125 bar)
- Maksimum tillatt trykk (p max.): 16 MPa (160 bar)
- Maksimum trykk vanntilførsel (p in max.): 1 MPa (10 bar)
- Maksimal vanngjennomstrømning (Q max.): 8,0 l/min (480 l/h)
- Minimal vanngjennomstrømning (Q min): 6,7 l/min (400 l/h)
- Maksimal sugehøyde: 0,5 m
- Maksimal vanntrykk i trykkdrift (t in max): 40 °C
- Maksimal vanntemperatur i sugedrift: 20 °C
- Mål
  - Lengde: 400 mm
  - Bredde: 408 mm
  - Maksimal høyde: 925 mm
  - Minimal høyde: 717 mm
- Lengde på høytrykksslangen: 9 m

- Vekt (m) med montert tilbehør: 21,2 kg til 21,3 kg

Trykkavhengige data ble målt ved et innløpstrykk på 0,3 MPa (3 bar).

### 19.2 Høytrykksspylere STIHL RE 130 PLUS

#### Utførelse fra 120 V til 127 V / 60 Hz

- Sikring (karakteristikk "C" eller "K"): 15 A
  - Effekt (EU) 2019/1781 §2(2) (j): 1,6 kW
  - elektrisk beskyttelsesklasse: I
  - elektrisk kapslingsgrad: IPX5
  - Arbeidstrykk (p): 9,5 MPa (95 bar)
  - Maksimum tillatt trykk (p max.): 14 MPa (140 bar)
  - Maksimum trykk vanntilførsel (p in max.): 1 MPa (10 bar)
  - Maksimal vanngjennomstrømning (Q max.): 7,3 l/min (440 l/h)
  - Minimal vanngjennomstrømning (Q min): 5,9 l/min (355 l/h)
  - Maksimal sugehøyde: 0,5 m
  - Maksimal vanntrykk i trykkdrift (t in max): 40 °C
  - Maksimal vanntemperatur i sugedrift: 20 °C
  - Mål
    - Lengde: 400 mm
    - Bredde: 408 mm
    - Maksimal høyde 925 mm
    - Minimal høyde: 717 mm
  - Lengde på høytrykksslangen: 9 m
  - Vekt (m) med montert tilbehør: 20,3 kg
- #### Utførelse fra 220 V til 240 V / 50 Hz
- Sikring (karakteristikk "C" eller "K"): 10 A
  - Effekt (EU) 2019/1781 §2(2) (j): 2,3 kW
  - Maks. tillatt nettimpedans: 0,42 Ohm
  - elektrisk beskyttelsesklasse: I
  - elektrisk kapslingsgrad: IPX5
  - Arbeidstrykk (p): 13,5 MPa (135 bar)
  - Maksimum tillatt trykk (p max.): 17 MPa (170 bar)

- Maksimum trykk vanntilførsel (p in max.): 1 MPa (10 bar)
- Maksimal vanngjennomstrømning (Q max.): 8,3 l/min (500 l/h)
- Minimal vanngjennomstrømning (Q min): 7,0 l/min (420 l/h)
- Maksimal sugehøyde: 0,5 m
- Maksimal vanntrykk i trykkdrift (t in max): 40 °C
- Maksimal vanntemperatur i sugedrift: 20 °C
- Mål
  - Lengde: 400 mm
  - Bredde: 408 mm
  - Maksimal høyde: 925 mm
  - Minimal høyde: 717 mm
- Lengde på høytrykksslengen: 9 m
- Vekt (m) med montert tilbehør: 21,2 kg til 21,3 kg

Trykkavhengige data ble målt ved et innløpstrykk på 0,3 MPa (3 bar).

### 19.3 Høytrykksspylere STIHL RE 140 PLUS

#### Utførelse 220 V - 230 V / 50 Hz

- Sikring (karakteristikk "C" eller "K"): 13 A
- Effekt (EU) 2019/1781 §2(2) (j): 2,5 kW
- Maks. tillatt nettimpedans: 0,42 Ohm
- elektrisk beskyttelsesklasse: I
- elektrisk kapslingsgrad: IPX5
- Arbeidstrykk (p): 14,5 MPa (145 bar)
- Maksimum tillatt trykk (p max.): 18 MPa (180 bar)
- Maksimum trykk vanntilførsel (p in max.): 1 MPa (10 bar)
- Maksimal vanngjennomstrømning (Q max.): 8,5 l/min (510 l/h)
- Minimal vanngjennomstrømning (Q min): 7,2 l/min (430 l/h)
- Maksimal sugehøyde: 0,5 m
- Maksimal vanntrykk i trykkdrift (t in max): 40 °C
- Maksimal vanntemperatur i sugedrift: 20 °C
- Mål
  - Lengde: 400 mm
  - Bredde: 408 mm
  - Maksimal høyde: 925 mm
  - Minimal høyde: 717 mm
- Lengde på høytrykksslengen: 10 m
- Vekt (m) med montert tilbehør: 22,7 kg

Trykkavhengige data ble målt ved et innløpstrykk på 0,3 MPa (3 bar).

### 19.4 Skjøteledninger

Hvis det brukes en skjøteledning, må den ha en jordleder, ha minst følgende tverrsnitt, avhengig av spenningen og lengden på skjøteledningen:

#### Hvis den nominelle spenningen på typeskiltet er 220 V til 240 V:

- Ledningslengde opptil 20 m: AWG 15 / 1,5 mm<sup>2</sup>
- Ledningslengde 20 m opptil 50 m: AWG 13 / 2,5 mm<sup>2</sup>

#### Hvis den nominelle spenningen på typeskiltet er 100 V til 127 V:

- Ledningslengde opptil 10 m: AWG 14 / 2,0 mm<sup>2</sup>
- Ledningslengde 10 m opptil 30 m: AWG 12 / 3,5 mm<sup>2</sup>

### 19.5 Lydverdier og vibrasjonsverdier

K-verdien for lydtrykknivåene er 2 dB(A). K-verdien for lydeffektnivåene er 2 dB(A). K-verdien for vibrasjonsverdiene er 2 m/s<sup>2</sup>.

- Lydtrykknivå L<sub>pA</sub> målt iht. EN 60335-2-79: 74 dB(A)
- Lydtrykknivå L<sub>WA</sub> målt iht. EN 60335-2-79: 86 dB(A)
- Vibrasjonsverdi a<sub>n</sub> måles iht. EN 60335-2-79, flat stråledyse: ≤ 2,5 m/s<sup>2</sup>.

Informasjon angående oppfyllelse av arbeidsgiverdirektivet om vibrasjon 2002/44/EF er angitt under [www.stihl.com/vib](http://www.stihl.com/vib).

### 19.6 REACH

REACH betegner en EF-forordning for registrering, vurdering og godkjenning av kjemikalier.

Informasjon om oppfyllelse av REACH forordningen er angitt under [www.stihl.com/reach](http://www.stihl.com/reach).

## 20 Reservedeler og tilbehør

### 20.1 Reservedeler og tilbehør

**STIHL** Disse symbolene identifiserer STIHL reservedeler og originalt STIHL tilbehør.

STIHL anbefaler å bruke STIHL reservedeler og originalt STIHL tilbehør.

Reservedeler og tilbehør fra andre produsenter kan ikke vurderes av STIHL med hensyn til pålitelighet, sikkerhet og egnethet til tross for løpende markedsobservasjon og STIHL kan ikke garantere for deres bruk.



Originale STIHL reservedeler og originalt STIHL tilbehør fås kjøpt hos en STIHL fagforhandler.

Dr. Jürgen Hoffmann, leder for produktdata, forskrifter og godkjenning

## 21 Kassering

### 21.1 Avhende høytrykksvasker

Informasjoner om kassering er tilgjengelig hos din STIHL fagforhandler.

- ▶ Høytrykksvaskeren, høytrykksslange, dyse, tilbehøret og emballasjen må kasseres forskriftsmessig og miljøvennlig.

## 22 EU-samsvarserklæring

### 22.1 Høytrykksspyler STIHL RE 120,130,140PLUS

ANDREAS STIHL AG & Co. KG  
Badstraße 115  
D-71336 Waiblingen

Tyskland

påtar seg alene ansvaret for at

- Enhetstype: høytrykksvasker
- Varemerke: STIHL
- Type: RE 120 PLUS, 130 PLUS, 140 PLUS
- Serieidentifikasjon: 4950

oppfyller de gjeldende bestemmelsene til direktivene 2011/65/EU, 2006/42/EG, 2014/30/EU, 2009/125/EC og er utviklet og produsert i henhold til følgende standarder, som gjaldt ved produksjonsdato: EN 55014-1, EN 55014-2, EN 60335-1, EN 60335-2-79, EN 61000-3-2, EN 61000-3-11.

Det målte og garanterte lydeffektnivået ble beregnet i henhold til direktiv 2000/14/EF, vedlegg V, med anvendelse av standard ISO 3744.

- målt lydeffektnivå: 86 dB(A)
- garantert lydeffektnivå: 88 dB(A)

De tekniske dokumentene oppbevares ved produktgodkjenningen til  
ANDREAS STIHL AG & Co. KG.

Byggeår, produksjonsland og maskinnummer står på høytrykksvaskeren.

Waiblingen, 18.01,2021

ANDREAS STIHL AG & Co. KG  
HRA 260269, Amtsgericht Stuttgart



med fullmakt fra





[www.stihl.com](http://www.stihl.com)



0458-836-9121-A



0458-836-9121-A