

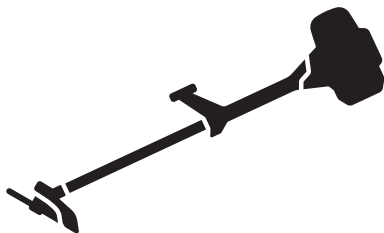

Husqvarna[®]



535iFR, 535iRXT, 535iRX

Innehåll

Introduktion.....	2	Transport, förvaring och kassering.....	26
Säkerhet.....	4	Tekniska data.....	26
Montering.....	11	Tillbehör.....	28
Drift.....	17	EG-försäkring om överensstämmelse.....	29
Underhåll.....	23	Registrerade varumärken.....	29
Felsökning.....	25		

Introduktion

Produktbeskrivning

Denna produkt är en batteridrivna grästrimmer/ buskröjare med elmotor.

Arbetet med att öka din säkerhet och effektivitet under användning pågår ständigt. Prata med en serviceverkstad för mer information.

Avsedd användning

Använd produkten med en sågklinga, en gräsklinga eller ett trimmerhuvud för att klippa olika typer av vegetation.

Använd inte produkten till andra uppgifter än grästrimming, gräsröjning och skogsröjning. Använd en sågklinga för att skära av vedartade träslag. Använd en gräsklinga eller ett trimmerhuvud för att klippa gräs.

Notera: Nationella eller lokala föreskrifter kan reglera användningen. Följ givna föreskrifter.

Använd endast produkten med tillbehör som är godkända av tillverkaren. Se *Tillbehör på sida 28*.

Produktöversikt

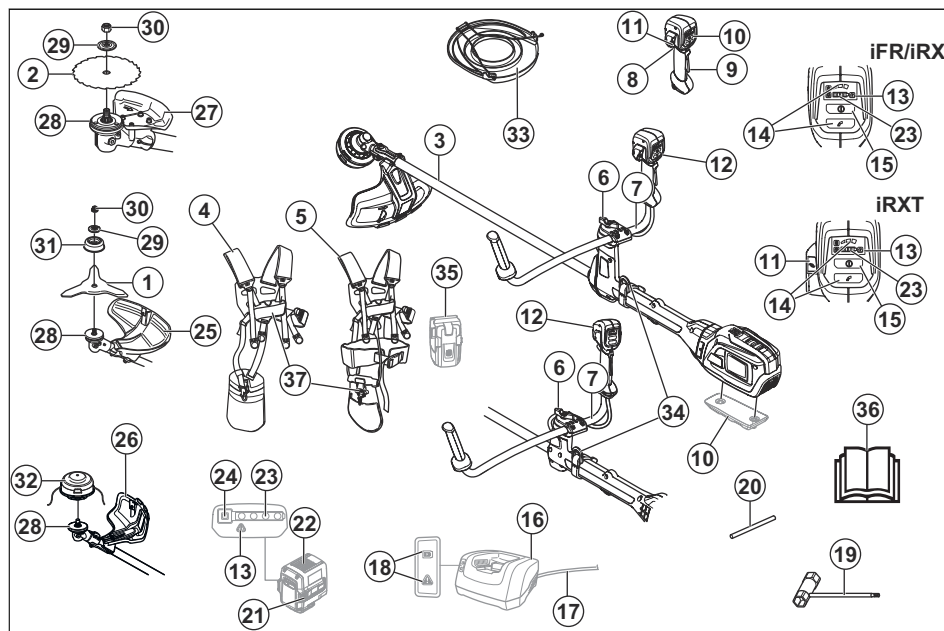

1. Gräsklinga
2. Sågklinga (535iFR)

3. Rigrör
4. Sele Balance 55 (535iFR, 535iRX)

5. Sele Balance XT (535iRXT)
6. Vred
7. Handtag
8. Gasreglage
9. Gasreglagespärr
10. Tilläggsvik (tillbehör)
11. ErgoFeed-knapp (535iRXT)
12. Handtag
13. Varningsindikator (lysdiod)
14. Hastighetlägesknapp
15. Start-/stoppknapp
16. Laddare
17. Laddningskabel
18. Ström- och varningsindikator (lysdiod)
19. Kombinyckel
20. Låspinne
21. Frigöringsknappar för batteri
22. Batteri
23. Laddningstillstånd
24. Knappen Batterinivåindikator
25. Gräsklingskydd
26. Trimmerskydd
27. Sågklingskydd (535iFR)
28. Medbringare
29. Bricka
30. Låsmutter
31. Stödkopp
32. Trimmerhuvud
33. Transportskydd
34. Upphångningskrok för sele
35. Batterihållare (tillbehör)
36. Bruksanvisning
37. Snabbutlösningsmekanism

Symboler på produkten



WARNING! Produkten kan vara farlig! Slarvigt eller felaktigt användande kan resultera i allvariga skador eller dödsfall för föraren eller andra. Det är mycket viktigt att du läser och förstår innehållet i bruksanvisningen. Läs igenom bruksanvisningen noggrant och se till att du förstår instruktionerna innan du använder produkten.



Använd skyddshjälm på platser där föremål kan falla ner. Använd godkända hörselskydd. Använd godkänt ögonskydd.



Maximalt varvtal för utgående axel.



Produkten kan göra att föremål slungas ut, vilket kan orsaka skador.



Produkten överensstämmer med gällande EU-direktiv.



Håll ett avstånd på minst 15 m till personer och djur vid användning av produkten.



Risk för kast om skärutrustningen kommer i kontakt med ett föremål som det inte omedelbart skär av. Produkten kan skära av kroppsdelar. Håll ett avstånd på minst 15 m till personer och djur vid användning av produkten.



Använd godkända skyddshandskar.



Använd kraftiga halksäkra kängor.



Använd endast en flexibel skärtråd. Använd inte skärdelar av metall.

IPX4 Skyddad mot vattenstänk.



Emission av buller i miljön enligt EU-direktiv 2000/14/EC och New South Wales "Protection of the Environment Operations (Noise Control) Regulation 2017". Information om bulleremission finns på maskinens etikett och i avsnittet Tekniska data.



Symbolen på produkten eller dess förpackning indikerar att denna produkt ej kan hanteras som hushållsavfall. Denna produkt ska överlämnas till lämplig återvinningsstation.

— — — — —
Likström.



Håll alla delar av din kropp borta från de heta ytorna.



Denna produkt har *Bluetooth®* trådlös teknik. Se *Husqvarna Connect på sida 17*

ååååvxxxxx

Typskylten visar serienumret. **åååå** är produktionsåret, **vv** är produktionsveckan och **xxxxx** är löpnumret.

Notera: Övriga symboler/dekaler på produkten avser specifika krav för certifieringar på andra kommersiella marknader.

Tillverkare

Husqvarna AB

Drottninggatan 2, SE-561 82 Huskvarna, Sweden, tel: +46-36-146500

Produktansvar

Enligt lagstiftningen för produktansvar ansvarar vi inte för skador som vår produkt orsakar om:

- produkten repareras felaktigt
- produkten repareras med delar som inte kommer från tillverkaren eller inte har godkänts av tillverkaren
- produkten har ett tillbehör som inte kommer från tillverkaren eller inte har godkänts av tillverkaren
- produkten inte repareras vid ett godkänt servicecenter eller av en godkänd person.

Säkerhet

Säkerhetsdefinitioner

Varningar, försiktighetsåtgärder och anmärkningar används för att betona speciellt viktiga delar i bruksanvisningen.



WARNING: Används om det finns risk för skador eller dödsfall för föraren eller kringstående om anvisningarna i bruksanvisningen inte följs.



OBSERVERA: Används om det finns risk för skada på produkten, annat material eller det angränsande området om anvisningarna i bruksanvisningen inte följs.

Notera: Används för att ge mer information som är nödvändig i en viss situation.

Allmänna säkerhetsvarningar för elverktyg



WARNING: Gå igenom alla säkerhetsvarningar, instruktioner, illustrationer och specifikationer som medföljer det här elverktyget. Om du inte följer instruktionerna nedan kan det leda till elektriska stötar, brand och/eller allvarliga skador.

Notera: Spara alla varningar och instruktioner som referens. I varningarna syftar termen "elverktyg" på ett verktyg som antingen är anslutet till nätspänningen (med sladd) eller drivs av batteri (sladdlöst).

Säkerhet i arbetsområdet

- **Arbetsområdet ska hållas välordnat och välbelyst.** I röriga eller mörka arbetsområden händer det lätt olyckor.
- **Använd inte elverktyg i explosiva miljöer, t.ex. i närvaro av brandfarliga vätskor, gaser eller damm.** Gnistor från elverktyget kan antända damm eller ångor.
- **Håll barn och åskådare på avstånd när du använder elverktyg.** Om du blir distraherad kan du tappa kontrollen.

Elsäkerhet

- **Elverktygets stickkontakt måste passa i vägguttaget. Modifiera aldrig stickkontakten på något sätt. Använd inga adapterkontakter med jordade elverktyg.** Oförändrade stickkontakter och motsvarande vägguttag minskar riskerna för elektriska stötar.
- **Undvik kroppskontakt med jordade ytor, t.ex. rör, kylare, spisar och kylskåp.** Risken för elektriska stötar ökar om kroppen är jordad.
- **Utsätt inte elverktyg för regn eller väta.** Om vatten tränger in i elverktyget ökar risken för elektrisk stöt.
- **Använd inte sladden på fel sätt. Använd inte sladden för att bära eller dra elverktyget, eller för att koppla ur elverktyget från uttaget. Håll sladden borta från värme, olja, vassa kanter och rörliga delar.** Skadade eller trassliga sladdar ökar risken för elektrisk stöt.
- **När du använder ett elverktyg utomhus ska du även använda en förlängningssladd för utomhusbruk.** Om du använder en sladd för utomhusbruk minskar risken för elektriska stötar.
- **Om det är oundvikligt att köra elverktyget i en fuktig miljö använder du en jordfelsbrytare (RCD).** Med jordfelsbrytare minskar risken för elektriska stötar.

Personligt skydd

- Var på din vakt, var uppmärksam på vad du gör och använd sunt förnuft när du använder ett elverktyg. Använd inte elverktyg om du är trött, har druckit alkohol eller om du har tagit droger eller mediciner. Ett ögonblick av ouppmärksamhet när du använder ett elverktyg kan leda till allvarlig personskada.
- Använd personlig skyddsutrustning. Bär alltid skyddsglasögon. Lämplig skyddsutrustning som ansiktsmask, halkfria skyddsskor, hjälm eller hörselskydd minskar risken för personskador.
- Förebygg att maskinen startar oavsiktligt. Se till att strömbrytaren är fränslagen innan du ansluter elverktyget till en strömkälla och/eller ett batteri samt innan du tar upp eller bär verktyget. Risken för olyckor är stor om du bär elverktyg med fingret på strömbrytaren eller tillför ström till elverktyg med strömbrytaren påslagen.
- Ta bort eventuella justeringsnycklar eller skiftnycklar innan du slår på verktyget. Nycklar som lämnas kvar i elverktygets rörliga delar kan orsaka personskador.
- Sträck dig inte för långt. Ha alltid ett stadigt fötäste och god balans. Det ger dig större kontroll över elverktyget i oväntade situationer.
- Ta på dig ordentliga arbetskläder. Använd inte löst sittande kläder eller smycken. Håll hår och kläder borta från rörliga delar. Lösa kläder, smycken och långt hår kan fastna i rörliga delar.
- Om det finns anordningar för anslutning av enheter för uppsamling av damm, se då till att dessa är ordentligt anslutna och att de används på rätt sätt. Dammuppsamling kan minska dammrelaterad fara.
- Tillåt inte dig själv att känna dig för trygk och bli för avslappnad även om du har erfarenhet av regelbunden användning av verktyg så att du börjar strunta i verktygets säkerhetsprinciper. En slarvig handling kan orsaka allvarlig skada på mindre än en sekund.

Använda och underhålla elverktyg

- Bruka inte våld eller onödigt kraft. Använd det elverktyg som är rätt för ditt syfte. Med rätt elverktyg utför du ett bättre och säkrare jobb med den hastighet som elverktyget är utformat för.
- Använd inte elverktyget om du inte kan starta och stänga av det med strömbrytaren. Elverktyg som inte kan kontrolleras med strömbrytaren är farliga och måste repareras.
- Koppla bort kontakten från strömkällan och/eller ta ut batteriet (om det kan tas bort) innan du gör några justeringar, byter tillbehör eller förvarar elverktyget. Sådana förebyggande säkerhetsåtgärder minskar risken för att elverktyget startas oavsiktligt.
- Förvara elverktyg som inte används utom räckhåll för barn. Se till att personer som inte tidigare har hanterat verktyget, eller som inte har läst instruktionerna, inte använder det. Elverktyg är farliga om de används av ovana användare.

- Underhållning av elverktyg och tillbehör. Kontrollera att rörliga delar ligger i linje och inte kärvar. Kontrollera även om det finns skadade delar eller om det föreligger andra förhållanden som kan påverka elverktygets funktion. Om elverktyget är skadat ska det repareras innan det används igen. Många olyckor sker på grund av att rätt underhåll inte har utförts på elverktyget.
- Håll kapverktyg skarpa och rena. Kapverktyg med vassa eggas som underhålls på rätt sätt kärvar mer sällan och är lättare att styra.
- Använd elverktyget och tillbehör enligt de här instruktionerna. Tänk på att ta hänsyn till arbetsförhållandena och det arbete som ska utföras. Användning av elverktyg andra syften än de avsedda kan resultera i en farlig situation.
- Håll handtagen och greppytorna torra, rena och fria från olja och fett. Håll handtag och greppytor innebär att det inte är säkert att hantera och styra verktyget i oväntade situationer.

Använda och underhålla batteridrivna verktyg

- Ladda endast upp med den laddare som anges av tillverkaren. En laddare som är lämplig för en typ av batteripack kan utgöra en brandrisk när den används med ett annat batteripack.
- Använd endast elverktyg med särskilt avsedda batteripack. Användning av andra batteripack kan innebära risk för skada och brand.
- När batteripacket inte används ska du hålla det borta från andra metallföremål, som gem, mynt, nycklar, spikar, skruvar och andra små metallföremål, som kan skapa en anslutning mellan kontaktarna. Kortslutning av batteriets kontakter kan orsaka brännskador eller brand.
- Vid felaktig användning kan vätska spruta ut från batteriet. Undvik kontakt. Om kontakt inträffar av misstag ska du skölja med vatten. Om du får vätska i ögonen ska du uppsöka läkare. Vätska som sprutar ut från batteriet kan orsaka irritation eller sveda.
- Använd inte ett batteripack eller ett verktyg som är trasigt eller modifierat. Skadade eller modifierade batterier kan uppvisa oförutsägbart beteende vilket kan leda till brand, explosion eller risk för skada.
- Utsätt inte ett batteripack eller ett verktyg för brand eller extrema temperaturer. Om de utsätts för brand eller temperatur över 130 °C kan de explodera.
- Följ alla anvisningar för laddning och ladda inte batteripacket eller verktyget utanför det temperaturintervall som anges i instruktionerna. Felaktig laddning eller temperaturer utanför det specificerade området kan skada batteriet och öka risken för brand.

Service

- Låt en kvalificerad reparatör som endast använder identiska reservdelar underhålla elverktyget. På så sätt garanterar du att säkerheten kring ditt elverktyg upprätthålls.

- **Utför aldrig underhåll på skadade batteripack.**
Underhåll på batteripack bör endast utföras av tillverkaren eller auktoriserade tjänsteleverantörer.

Annan allmän säkerhetsinformation

- Vid förflyttning till annat område ska produkten inaktiveras. Ta alltid ur batteriet när produkten lämnas över till en annan person.
- Ställ aldrig ner produkten om du inte har inaktiverat den och tagit ur batteriet. Lämna inte produkten utan uppsikt när den är påslagen.
- Skärverket stannar inte omedelbart efter att produkten stängs av.
- Klingan ska ha stannat helt när brytarreglaget har återgått till det ursprungliga läget.
- När produkten har utsatts för stötar reparerar du eventuellt slitage och skador innan du använder den.
- Om någonting fastnar i skärutrustningen när du använder produkten ska du stänga av och inaktivera produkten. Se till att skärutrustningen stannar helt. Ta ur batteriet innan du rengör, kontrollerar eller reparerar produkten och skärutrustningen.
- Kontrollera produkten före användning. Se *Säkerhet på sida 4* och *Underhåll på sida 23*. Använd inte en defekt produkt. Utför de säkerhets-, underhålls- och serviceinstruktioner som beskrivs i denna bruksanvisning.
- En felaktig skärutrustning kan öka risken för olyckor.
- Kontrollera växeln med avseende på smuts och sprickor. Gör växeln ren från gräs och löv med hjälp av en borste. Handskar ska användas när det behövs.
- Se alltid till att ventilationsöppningarna är fria från skräp.
- Kontrollera att trimmerhuvudet sitter fast ordentligt på trimmern.
- Samtliga kåpor, skydd och handtag måste vara monterade före start.
- Kontrollera produkten så att den är i fullgott skick. Kontrollera att alla muttrar och skruvar är åtdragna.
- Kontrollera trimmerhuvudet och trimmerskyddet så att de är oskadade och fria från sprickbildning. Byt trimmerhuvud eller trimmerskydd om det har utsatts för slag eller har sprickor. Använd alltid rekommenderat skydd för den specifika skärutrustningen. Se kapitlet om Tekniska data.
- Denna produkt är ett farligt verktyg om du inte är försiktig eller om du använder produkten felaktigt. Den här produkten kan orsaka allvarlig eller livshotande skada för användaren och andra.
- Apparaten är inte avsedd för användning av personer (inklusive barn) med olika funktionshinder eller bristande erfarenhet och kunskap. De får endast använda apparaten under uppsikt eller om de får instruktioner om användning av apparaten av en person som ansvarar för deras säkerhet. Barn ska övervakas för att garantera att de inte leker med apparaten.
- Tillåt aldrig barn att använda eller vara i närheten av maskinen. Eftersom maskinen är lätt att starta kan barn starta den om de inte hålls under uppsikt. Detta kan innebära risk för allvarlig personskada. Avlägsna därför alltid batteriet när maskinen inte är under uppsikt.
- Låt aldrig barn eller andra personer som inte utbildats i handhavande av produkten och/eller batteriet använda eller underhålla den.
- Nationella eller lokala föreskrifter kan reglera användningen. Följ givna föreskrifter.
- Förvara utrustningen i ett låsbart utrymme så att den är oåtkomlig för barn och obehöriga.
- Transportskyddet ska alltid användas vid förvaring och transport.
- Håll händer och fötter borta från skärområdet, särskilt när du slår på motorn.
- Håll händer och fötter borta från skärutrustningen tills den har stannat helt när produkten är avaktiverad.
- Ta inte bort klippt material, och låt inte andra personer ta bort klippt material, medan produkten är aktiverad eller skärutrustningen roterar eftersom detta kan orsaka allvarliga personskador.
- Kom ihåg att det är du som operatör som ansvarar för att inte utsätta människor eller deras egendom för olyckor eller faror.
- Enhetens ursprungliga utformning får inte under några omständigheter ändras utan tillstånd från tillverkaren. Använd alltid originaltillbehör. Icke auktoriserade ändringar och/eller tillbehör kan medföra allvarliga personskador eller dödsfall för föraren eller andra. Garantin kanske inte omfattar skador som orsakas av användning av icke godkända tillbehör eller reservdelar.
- De enda tillbehör du får använda produkten som drivkälla till är den skärutrustning som rekommenderas i kapitlet "Tekniska data".
- Använd aldrig en produkt som modifierats så att den ej längre överensstämmer med originalutförandet
- Använd aldrig en produkt som är defekt. Följ säkerhets-, underhålls- och serviceinstruktioner i denna bruksanvisning. Vissa underhålls- och serviceåtgärder ska utföras av utbildade och kvalificerade specialister. Se anvisningar under rubriken Underhåll.
- Arbeta i dåligt väder är tröttsamt och kan öka riskerna. Vi rekommenderar inte att produkten används i mycket dåligt väder, till exempel vid tät dimma, kraftigt regn, kraftig vind, extrem kyla eller risk för åskväder osv. eftersom det innebär ökade risker
- Arbeta aldrig från en stege eller pall eller annan upphöjd position som inte är väl förankrad.
- Förvara apparaten under tak när den inte används – När enheten inte används ska den förvaras inomhus
- Det är omöjligt att täcka alla tänkbara situationer du kan ställas inför. Var alltid försiktig och använd sunt förnuft. Undvik situationer som du anser dig

otillräckligt kvalificerad för. Om du efter att ha läst dessa instruktioner fortfarande känner dig osäker angående tillvägagångssätt ska du rådfråga en expert innan du fortsätter.

- Se till att inga människor eller djur kommer närmare än 15 meter under arbetets gång. När flera användare arbetar på samma område ska säkerhetsavståndet vara minst 15 meter. Annars finns det risk för allvarlig personskada. Stäng omedelbart av produkten om någon närmar sig arbetsplatsen. Sväng aldrig runt med produkten utan att först kontrollera bakåt att ingen befinner sig inom säkerhetszonen.
- Om någonting fastnar i skärutrustningen när du använder produkten ska du stänga av och inaktivera produkten. Se till att skärutrustningen stannar helt. Ta ur batteriet innan du rengör, kontrollerar eller reparerar produkten och skärutrustningen.
- Se till att människor, djur eller annat inte påverkar din kontroll över produkten och att de inte kommer i kontakt med skärutrustningen eller lösa föremål som slungas iväg av skärutrustningen. Använd aldrig produkten utan möjlighet att kunna påkalla hjälp i händelse av olycka.
- Se till att du kan gå och stå säkert. Titta efter eventuella hinder vid en oväntad förflyttning (rötter, stenar, grenar, gropar, diken osv.). Lakta stor försiktighet vid arbete i sluttande terräng.
- Gå – spring aldrig.
- Inspektera arbetsområdet. Avlägsna alla lösa föremål, så som stenar, krossat glas, spikar, ståltråd, snören med mera, som kan slungas iväg eller sno in sig i kniv eller knivskydd.
- Se upp för grenbitar som kan slungas iväg när du klipper. Klipp inte för nära marken där stenar eller andra lösa föremål kan slungas iväg.
- Se till att inga kläder eller kroppsdelar kommer i kontakt med skärutrustningen när produkten används. Håll produkten under midjenivå.
- Varning för utslungade föremål. Godkända ögonskydd ska alltid användas. Luta dig aldrig över skärutrustningens skydd. Stenar, skräp m.m. kan kastas upp i ögonen och vålla blindhet eller allvarliga skador.
- Var alltid uppmärksam på varningssignaler eller tillrop när hörselskydd används. Ta alltid av hörselskydden så snart du stängt av produkten.
- Om oönskade vibrationer uppstår matar du ut en ny tråd med rätt längd för att häva vibrationerna.
- Om produkten börjar vibrera onormalt mycket ska du stanna produkten och ta ur batteriet.
- Överexponering av vibrationer kan leda till blodkärls- eller nervskador hos personer som har dålig blodcirkulation. Prata med läkare om du upplever kroppsliga symptom som kan relateras till överexponering av vibrationer. Exempel på sådana symptom är domningar, avsaknad av känsel, "kittlingar", "stickningar", smärta, avsaknad eller reducering av normal styrka, förändringar i hudens

färg eller dess tillstånd. Dessa symptom uppträder vanligtvis i fingrar, händer eller handleder.

- Håll alltid produkten med båda händerna. Håll produkten på höger sida av kroppen.

Personlig skyddsutrustning



VARNING: Läs varningsinstruktionerna nedan innan du använder produkten.

- Använd alltid godkänd personlig skyddsutrustning när du använder produkten. Personlig skyddsutrustning kan inte eliminera skaderisken helt, men den reducerar effekten av en skada vid ett eventuellt olyckstillbud. Be din återförsäljare om hjälp med att välja rätt utrustning.
- Använd skyddshjälm där det finns risk för fallande föremål.

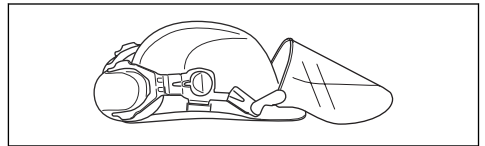

- Använd godkända hörselskydd med tillräcklig dämpeffekt. Långvarig exponering för buller kan ge bestående hörselskador.

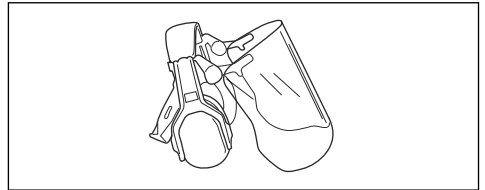

- Använd godkänt ögonskydd. Används visir måste även godkända skyddsglasögon användas. Godkända skyddsglasögon måste uppfylla standarden ANSI Z87.1 i USA eller SS-EN 166 i EU-länder.

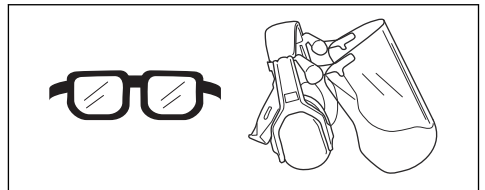

- Använd handskar vid behov, till exempel när du ansluter, undersöker eller rengör skärutrustningen.

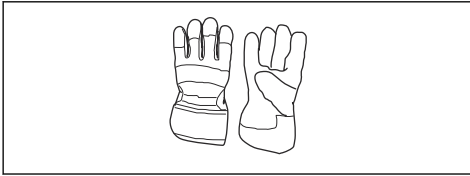

- Använd halkfria och stadiga stövlar.



- Ha på dig kläder i slitstarkt material. Bär alltid kraftiga långbyxor och överdel med långa ärmar. Använd inte löst sittande kläder som kan fastna i kvistar och grenar. Bär inte smycken, kortbyxor eller sandaler och gå inte barfota. Sätt upp håret ordentligt så att det inte hänger nedanför axlarna.
- Ha första förband nära till hands.

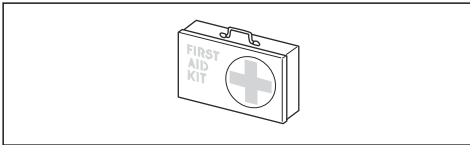

Säkerhetsanordningar på produkten



WARNING: Läs varningsinstruktionerna nedan innan du använder produkten.

I detta avsnitt beskrivs produktens säkerhetsfunktioner, dess syfte samt hur kontroller och underhåll ska utföras för att säkerställa att den fungerar korrekt. Se anvisningarna under rubriken *Produktöversikt på sida 2* för att få reda på var dessa delar är placerade på produkten.

Produktens livslängd kan förkortas och risken för olyckor kan öka om underhåll av produkten inte utförs på rätt sätt och om service och/eller reparationer inte utförs av specialutbildade tekniker. Kontakta din serviceverkstad om du behöver ytterligare information.



WARNING: Använd aldrig en produkt med defekta säkerhetskomponenter. Produktens säkerhetsutrustning ska kontrolleras och underhållas som beskrivs i detta avsnitt. Om din produkt inte klarar alla kontrollerna ska serviceverkstad uppsökas för reparation.



OBSERVERA: All service och reparation av maskinen kräver specialutbildning. Detta gäller särskilt maskinens säkerhetsutrustning. Om maskinen inte klarar någon av nedan listade kontroller ska du uppsöka din serviceverkstad. Ett köp av någon av våra produkter garanterar att du kan få en fackmannamässig reparation och service utförd. Om inköpsstället för maskinen inte är en av våra servande fackhandlare, fråga dem efter närmaste serviceverkstad.

Kontrollera gasreglagespärren

Gasreglagespärren förhindrar oavsiktlig drift. När du trycker gasreglagespärren framåt (A) och sedan trycker den mot handtaget (B) frikopplas gasreglaget (C). När greppet om handtaget släpps återgår både gasreglaget och gasreglagespärren till sina respektive ursprungslägen. Denna rörelse drivs av oberoende fjädrar.

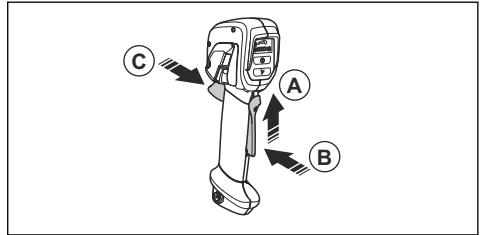

1. Se till att gasreglaget är låst när spärren är i sitt ursprungsläge.

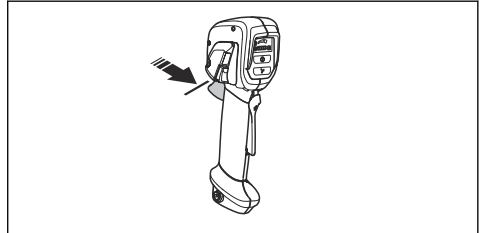

2. Tryck på gasreglaget och kontrollera att det går tillbaka till sitt ursprungliga läge när du släpper det.

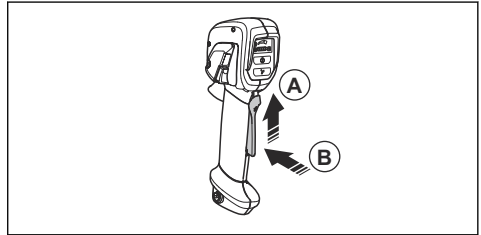

3. Se till att gasreglaget och spärren går lätt samt att retur fjädern fungerar som den ska.

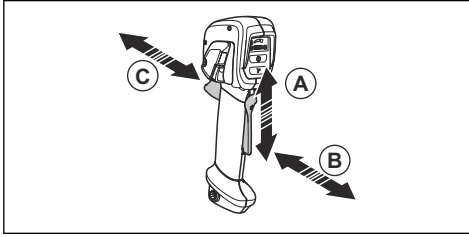

4. Starta produkten, se *Starta produkten på sida 19*.
5. Applicera fullt varvtal.
6. Släpp gasreglaget och se till att skärutrustningen stannar helt.

Kontrollera användargränssnittet

1. Tryck in och håll start-/stopppknappen (A) intryckt.

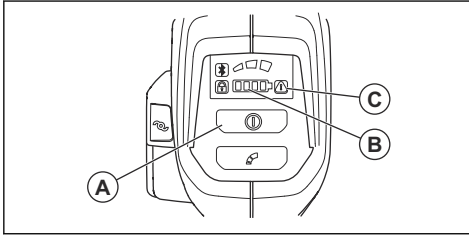

- a) Produkten är påslagen när lysdioden (B) lyser.
 - b) Produkten är avstängd när lysdioden (B) är släckt.
2. Om varningsindikatorn (C) lyser eller blinkar, se *Felsökning på sida 25*.

Kontrollera avvibreringssystemet (535IRXT, 535IRX)

Avvibreringssystemet minskar vibrationerna i handtagen till ett minimum, vilket gör arbetet lättare. Produktens avvibreringssystem minskar vibrationerna från skärutrustningen till styret och handtagen.

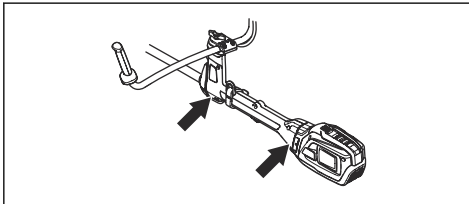

1. Stäng av produkten.
2. Kontrollera visuellt om det finns deformationer och skador, till exempel sprickor.
3. Tryck lätt på det vibrationsdämpande fästet och se till att det kan flyttas en aning åt alla håll.

Kontrollera snabbutlösningsfunktionen



VARNING: Använd inte en sele med trasig snabbutlösningsfunktion.

1. Stanna motorn.
2. Kontrollera visuellt om det finns skador, till exempel sprickor.
3. Lossa och koppla tillbaka snabbutlösningsmekanismen för att säkerställa att den fungerar korrekt.

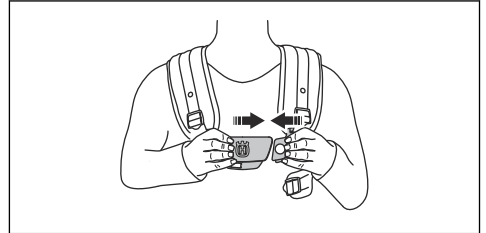

4. Om selen har en höftkudde och ett höftband ska du se till att snabbutlösningsfunktionen fungerar som den ska.

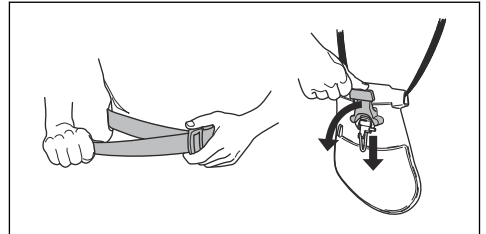

Kontrollera skärutrustningens skydd



VARNING: Använd inte skärutrustningen utan ett godkänt skydd som monterats korrekt på skärutrustningen. Använd alltid det rekommenderade skärutrustningsskyddet för den skärutrustning som du använder. Se *Tillbehör på sida 28*. Om fel eller defekt skydd för skärutrustningen monteras, kan detta orsaka allvarlig personskada.

Skärutrustningens skydd stoppar föremål som slungas ut mot användaren. Det förhindrar även skador som skulle inträffa om du vidrör skärutrustningen.

1. Stanna motorn.

2. Kontrollera visuellt om det finns skador, till exempel sprickor.

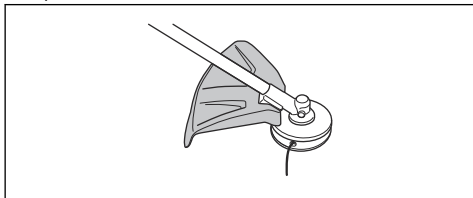

3. Byt ut skärutrustningen om den är skadad.

Fästa och ta bort låsmuttern



WARNING: Stäng av motorn, använd skyddshandskar och var försiktig runt de vassa kanterna på skärutrustningen.

Låsmuttern används för att låsa vissa typer av skärutrustning. Låsmuttern är vänstergängad.

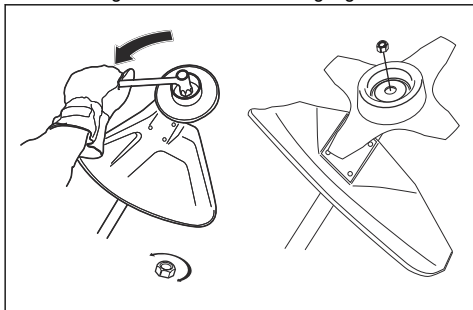

- Vid montering, drag åt låsmuttern mot skärutrustningens rotationsriktning.
- Vid demontering, lossa låsmuttern i skärutrustningens rotationsriktning.
- För att lösgöra och dra åt låsmuttern, använd en hylsnyckel med långt skaft. Pilen på bilden visar det område där du ska använda hylsnyckeln.



WARNING: När du lossar och drar åt låsmuttern finns det risk för att skada sig på sågklingans tänder. Se därför till att handen befinner sig i skydd av klingskyddet vid detta moment.

Notera: Se till att du kan inte vrida låsmuttern för hand. Byt muttern om nylonlåsningen inte har ett motstånd på minst 1,5 Nm. Muttern ska bytas efter det att den skruvats på ca 10 gånger.

Skärutrustning



WARNING: Ta ut batteriet och se till att skärutrustningen stannar helt innan du arbetar med något på skärutrustningen.



WARNING: Använd rätt skärutrustning. Använd endast skärutrustningen tillsammans med det skydd som vi rekommenderar. Se *Tillbehör på sida 28*. Se till att skärutrustningen är korrekt slipad. En skärutrustning som inte är korrekt slipad ökar risken för kast.



WARNING: En felaktigt filad eller skadad klinga ökar risken för olyckor. Håll klingans skärtänder väl och korrekt skärpta. Följ instruktionerna och använd rekommenderad filmall.



WARNING: En fritt roterande klinga kan orsaka skada medan den fortsätter att rotera efter det att strömbrytaren har släppts. Ordentlig kontroll behöver upprätthållas tills klingan helt har slutat rotera.



OBSERVERA: En felaktigt inställd sågklinga ökar risken för fastlåsning och kast. Detta kan skada sågklingan. Håll korrekt skränkning på sågklingan. Följ instruktionerna och använd rekommenderat skränkverktyg.

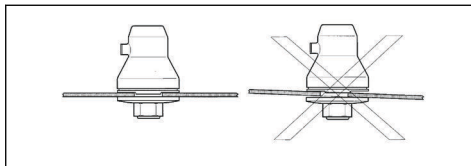

Använd skyddshandskar när skärutrustningen hanteras.

- Använd sågklingan för att kapa fibrösa träslag.
- Använd klingorna och gräsknivarna för att kapa kraftigt gräs.
- Använd trimmerhuvudet till att trimma gräset.
- Kontrollera skärutrustningen med avseende på skador och sprickbildning. Byt ut skadad skärutrustning.

Trimmerhuvud

- Använd alltid rätt trimmerhuvud och skärutrustning, och använd alltid rekommenderad trimmerlina. Se *Tillbehör på sida 28* och montering i slutet av handboken.
- Se till att kniven på trimmerskyddet inte är skadad.
- Se till att trimmerlinan lindas hårt och jämnt runt trumman för att förhindra oösedvanliga vibrationer från produkten. Olika linlängder kan orsaka vibrationer som inte är nödvändiga. Knacka på trimmerhuvudet för att få rätt längd på linan.

För att få en längre livslängd på linan kan den läggas i vatten i två dygn eller längre innan den monteras. Det gör linan mer beständig.

Sågklinga och gräsklinga

- Använd korrekt filade klingor. En felaktigt filad eller skadad klinga ökar risken för skador.
- Använd korrekt inställda klingor. Korrekt inställning av klinga är 1 mm. En felinställd klinga ökar risken för personskador och skador.
- För att fila och ställa in klingan ska du läsa anvisningarna som medföljer klingan.

Säkerhetsinstruktioner för montering



VARNING: Läs, förstå och följ dessa anvisningar noggrant innan du använder produkten.

- Ta bort batteriet från produkten innan du monterar produkten.
- Använd godkända skyddshandskar.
- När du använder en sågklinga eller en gräsklinga måste du se till att rätt styre, klingskydd och sele är monterade på produkten.
- Ett defekt eller felaktigt skydd kan orsaka skador. Använd inte någon skärutrustning som inte har ett godkänt skydd monterat.
- Se till att du har monterat kåpan och riggröret korrekt innan du startar produkten.
- Medbringarhjulet och stödflänsen måste passas in korrekt i skärutrustningens centrumhål. Skärutrustning som ansluts på fel sätt kan orsaka skador eller dödsfall.

- För att använda produkten på ett säkert sätt och undvika att skada användaren eller andra personer måste produkten alltid vara korrekt fäst i selen.

Säkerhetsinstruktioner för underhåll



VARNING: Läs varningsinstruktionerna nedan innan du utför underhåll på produkten.

- Ta ur batteriet innan du utför underhåll, övriga kontroller eller monterar produkten.
- Användaren får endast utföra underhålls- och servicearbeten som beskrivs i denna bruksanvisning. Vänd dig till en serviceverkstad för underhåll och service av större omfattning.
- Rengör inte batteriet eller batteriladdaren med vatten. Starka rengöringsmedel kan orsaka skador på plasten.
- Om du inte utför underhåll minskas produktens livscykel och risken för olyckor ökar.
- Särskild utbildning krävs för allt service- och reparationsarbete, särskilt för produktens säkerhetsanordningar. Om inte alla kontroller i den här bruksanvisningen är godkända efter att du gjort underhåll ska du kontakta din serviceverkstad. Vi garanterar att det finns professionella reparationer och service tillgängliga för din produkt.
- Håll klingans skärtänder väl och korrekt skärpta. Följ våra rekommendationer. Se även instruktionerna på knivförpackningen.
- Använd endast originaltillbehör.
- Använd alltid kraftiga arbetshandskar när du reparerar skärutrustningen. Knivarna är vassa och kan lätt ge skärskador.

Montering

Montera handtaget

1. Ta bort muttern och skruven från handtagets undersida.
2. Fäst handtaget på styret.

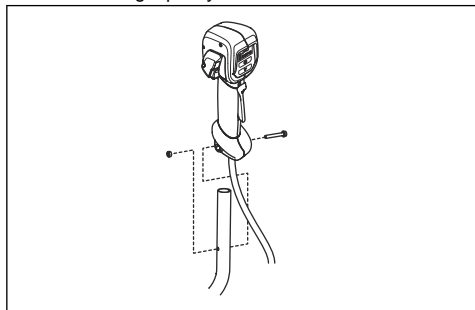

3. Passa in hålet för fästskruven i handtaget med hålet för fästskruven i styret.

4. Sätt skruven i hålet för fästskruven nedtill på handtaget och genom styret.
5. Sätt fast muttern på skruven och dra åt muttern.

Montera styret

1. Placera handtaget i fästet.

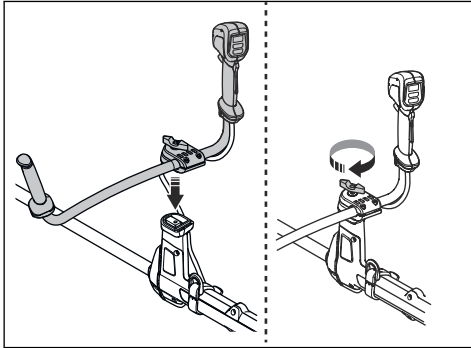

2. Sätt fast vredet men dra inte åt det helt.
3. Justera styret för att få produkten i ett bra arbetsläge.



4. Dra åt vredet helt.

Placera styret i transportläge

1. Lossa vredet.
2. Vrid styret tills det är parallellt med riggröret.
3. Vrid handtaget runt riggröret.

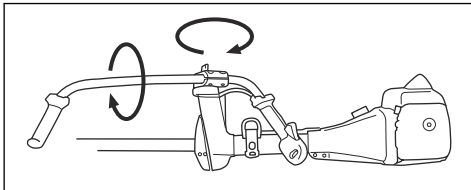

4. Dra åt vredet.

Montera skärutrustningen

Skärutrustningen inkluderar själva skärutrustningen och ett skydd till skärutrustningen.



VARNING: Använd skyddshandskar.



VARNING: Använd alltid ett rekommenderat skydd till skärutrustningen. Se *Tillbehör på sida 28*.



VARNING: En felaktigt ansluten skärutrustning kan resultera i personskada eller dödsfall.

Skärutrustning och skydd

Produkten har olika skydd för skärutrustningen som kan användas. Se till att du använder rätt skydd för skärutrustningen. Se *Tekniska data på sida 26*.

- Gräsklingskydd och gräsklinga.

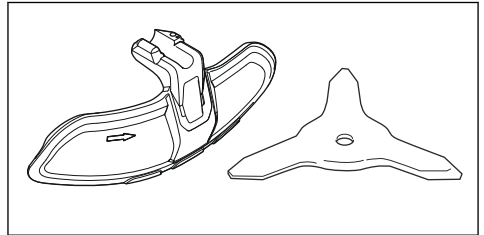

- Trimmerskydd och trimmerhuvud.

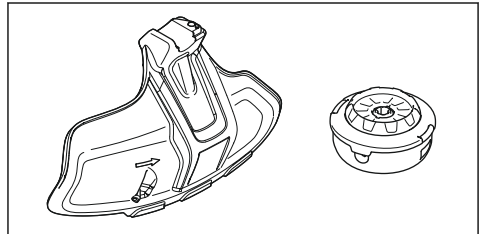

- Sågklingskydd och sågklinga.

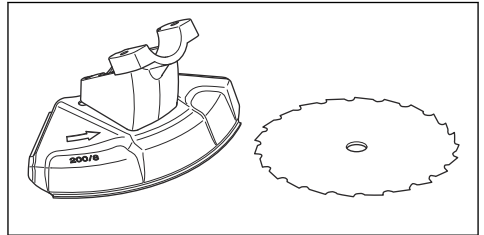

Montering av gräsklingskydd och gräsklinga

Montera gräsklingskyddet

- Placera gräsklingskyddet (A) på riggröret och dra åt bulten.

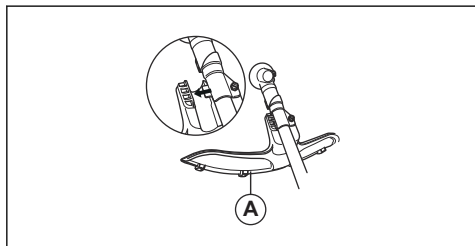

Ta bort gräsklingskyddet

- Ta bort bulten och ta bort gräsklingskyddet (A) från riggröret.

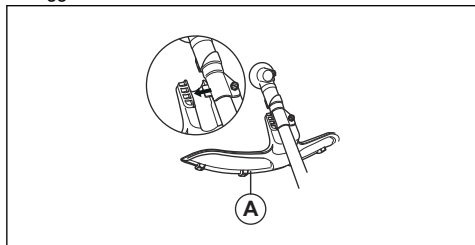

Montera gräsklingan

- Lägg produktens växel på ett plant underlag för att kontrollera att klingan är korrekt monterad.
- Vrid den utgående axeln tills ett av hälen i medbringarhjulet (B) är mitt för motsvarande hål i växelhuset.
- För in låspinnen (C) i hålet så att riggröret låses.
- Placera gräsklingan (D), stödkoppen (E) och stödfliänsen (F) på den utgående axeln.

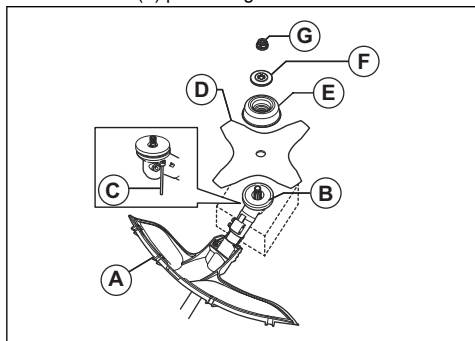

- Kontrollera att medbringarhjulet och stödfliänsen hamnar rätt i gräsklingans centrumhål.

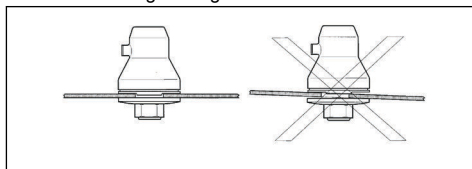

- Sätt dit muttern (G).
- Dra åt muttern med tändstiftshylsan. Håll tändstiftshylsans skaft nära klingskyddet. Dra åt i motsatt riktning mot hur skärutrustningen roterar. Dra åt till ett moment på 35–50 Nm.

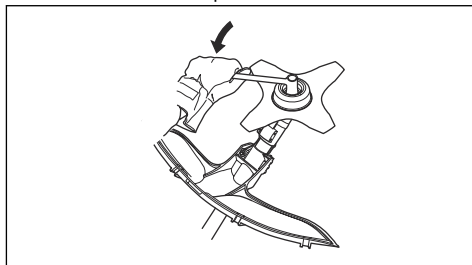

Ta bort gräsklingan

- Lägg produktens växel på ett plant underlag för att kontrollera att klingan tas bort på rätt sätt.
- För in låspinnen (C) i hålet på riggröret så att riggröret låses.
- Ta bort muttern (G).
- Ta bort stödfliänsen (F), stödkoppen (E) och gräsklingan (D) från den utgående axeln.

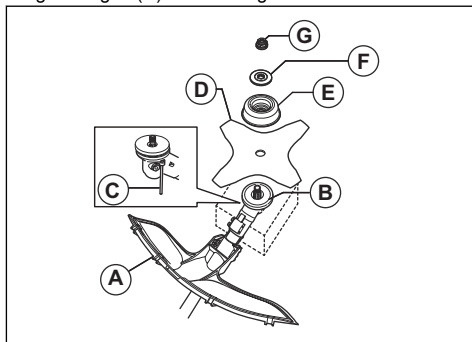

Montering av trimmerskydd och trimmerhuvud

Fästa trimmerskyddet

1. Fäst skylthållaren mot växeln med den minsta bulten. Dra åt bulten.

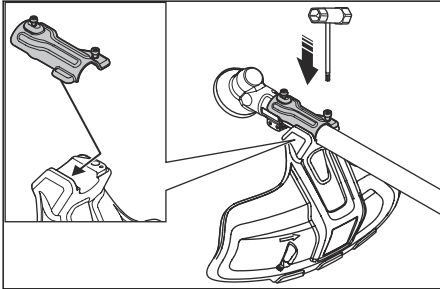

2. Fäst trimmerskyddet mot skylthållaren.
3. Fäst den största bulten och dra åt den.

Ta bort trimmerskyddet

1. Tag bort skruvarna.
2. Ta bort trimmerskyddet.

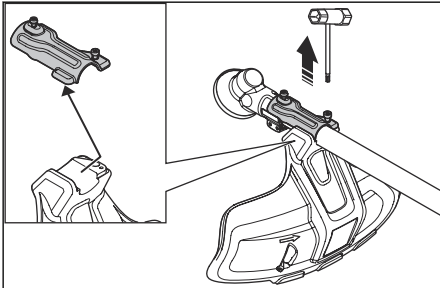

Montera trimmerhuvudet T35 (535iFR, 535iRX)

1. Placera medbringarhjulet (B) på den utgående axeln.
2. Vrid den utgående axeln tills ett av hålen i medbringarhjulet är mitt för motsvarande hål i växelhuset.
3. För in låsinnen (C) i hålet så att riggröret läses.
4. Vrid trimmerhuvudet (H) motsols för att fästa.

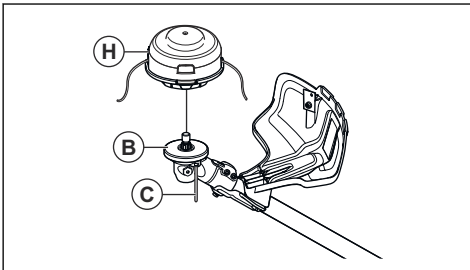

Ta av trimmerhuvudet T35 (535iFR, 535iRX)

1. För in låsinnen (C) i hålet så att riggröret läses.
2. Vrid trimmerhuvudet (H) medurs för att ta bort det.
3. Ta bort medbringarhjulet (B) från den utgående axeln.

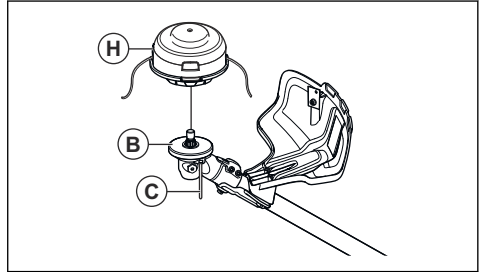

Montera trimmerhuvudet E35B (535iRXT)

Notera: För att få en längre livslängd på linan kan den läggas i vatten ett par dygn innan den monteras. Det gör linan starkare.

1. För in låsinnen i hålet så att riggröret läses.
2. Fästa trimmerhuvudet.
3. Montera muttern.

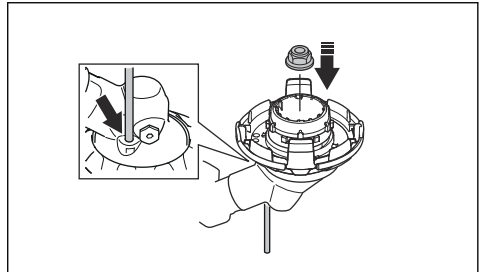

4. Montera linutkastaren.
5. Montera trimmerhuvudet.

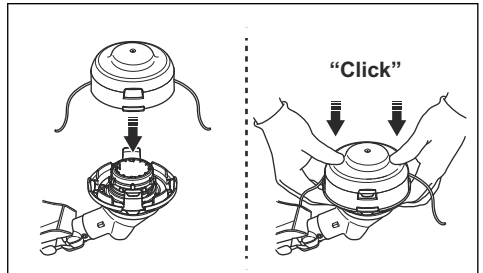

Ta av trimmerhuvudet E35B (535iRXT)

Notera: För att få en längre livslängd på linan kan den läggas i vatten ett par dygn innan den monteras. Det gör linan starkare.

1. För in låsinnen i hålet så att riggröret låses.
2. Tryck in snäppfästena på trimmerhuvudet och ta bort trimmerhuvudet och trimmerlinutkastare.

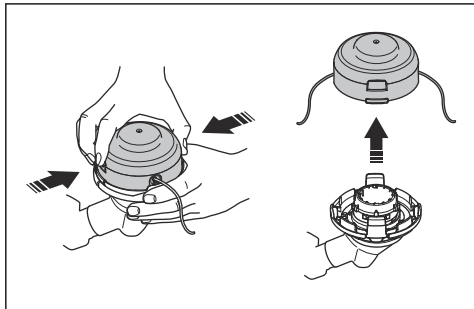

3. Ta bort muttern som håller fast trimmerhuvudet och medbringarhjulet.

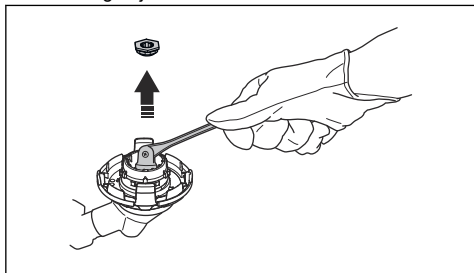

4. Ta bort trimmerhuvudet.

Montering av sågklingskydd och sågblad

Montera sågklingskyddet (535iFR)

1. Montera fästet (A) och hållaren (B) med de två bultarna (C) på växelhuset (D).
2. Montera sågklingskyddet (E) med de fyra bultarna (F) i fästet (A).

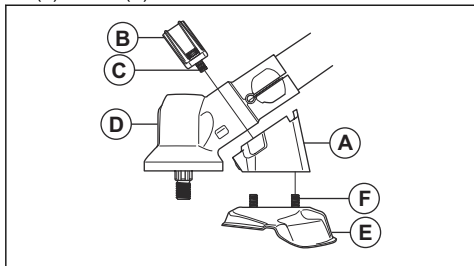

Ta bort sågklingskyddet (535iFR)

1. Ta bort de fyra bultarna (L) från hållaren (R) och ta bort sågklingskyddet (A).

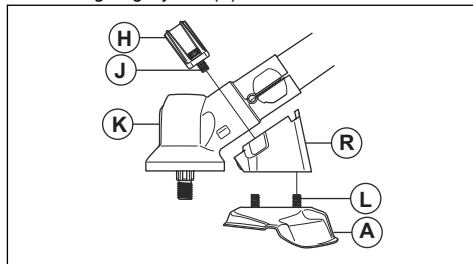

2. Ta bort de två bultarna (J) på växelhuset (K). Ta bort hållaren (R) och fästet (H).

Montera sågklingen (535iFR)

1. Montera medbringarhjulet (A) på den utgående axeln.
2. Vrid den utgående axeln tills ett av hälen i medbringarhjulet är mitt för motsvarande hål i växelhuset.
3. För in låsinnen (b) i hålet så att riggröret låses.
4. Placera sågklingen (C) och stödflänsen (D) på den utgående axeln.

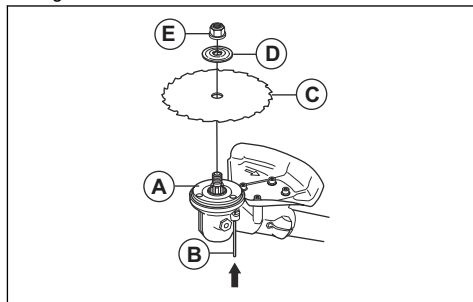

5. Kontrollera att medbringarhjulet och stödflänsen hamnar rätt i gräsklingans centrumhål.

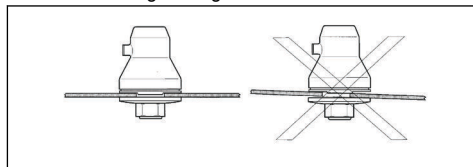

6. Montera muttern (E).

7. Dra åt muttern med tändstiftshylsan. Håll tändstiftshylsans skaft nära klingskyddet. Dra åt i motsatt riktning mot hur skärutrustningen roterar. Dra åt till ett moment på 35–50 Nm.

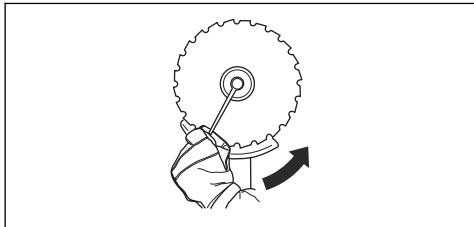

Ta bort sågklingen (535IFR)

1. För in låspinnen (C) i hålet så att riggröret låses.
2. Ta bort muttern (G).
3. Ta bort stödfliansen (F) och sågbladet (D) från den utgående axeln.

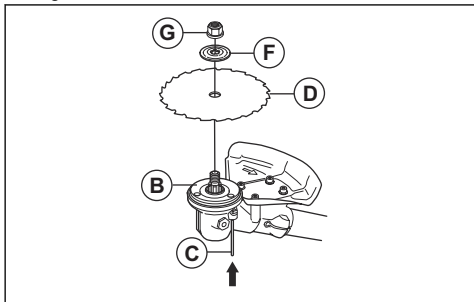

4. Ta bort medbringarthjulet (B) från den utgående axeln.

Justera Balance XT-selen (535iRXT)

1. Sätt på dig selen.
2. Tryck ihop de två delarna av bröstplattan enligt bilden.

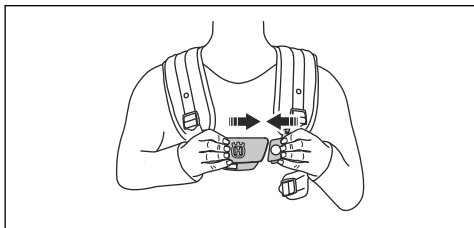

3. Spänn åt höftbandet tätt. Se till att höftbandet är i linje med höften.

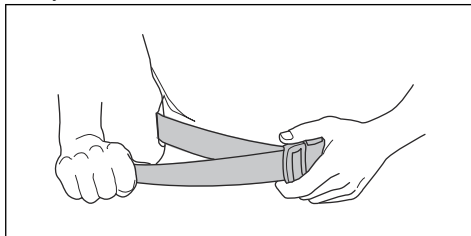

4. Dra åt bröstbandet under vänster arm hårt. Bröstbandet måste sitta hårt mot kroppen.

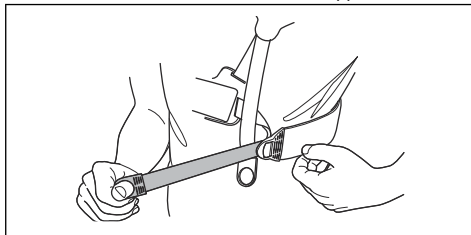

5. Justera axelbandet tills vikten är jämn på båda axlarna.

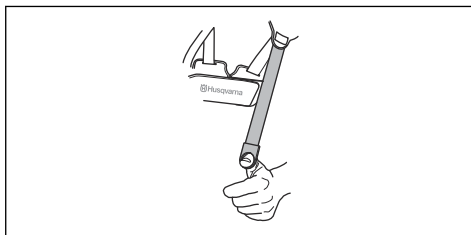

6. Justera höjden på upphängningspunkten. För skogsröjning är rätt höjd för upphängningspunkten ungefär 10 cm under höften. Se *Rätt balans för produkten på sida 18*.
7. Fäst batterihållaren på selen.

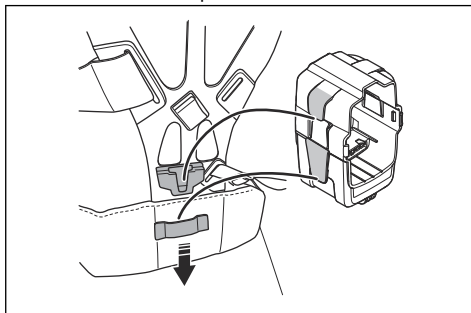

Notera: Det går att fästa ett extra batteri på batterihållaren. Batterihållaren finns tillgänglig som tillbehör.

8. Sätta fast ett batteri.

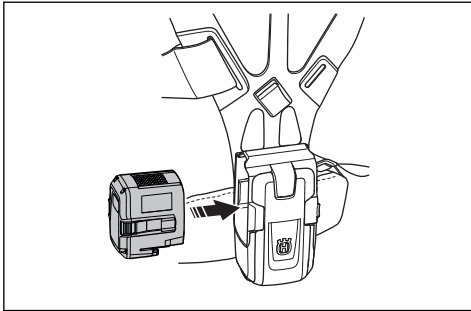

Justera selen (535iFR, 535iRX)



WARNING: Fäst alltid denna produkt rätt på selen. Om inte, kan du inte styra produkten säkert och det kan orsaka skada på dig eller andra. Använd inte en sele med trasig snabbtöslösning.



WARNING: Använd selens snabbtöslösningsfunktion om du måste ta dig loss från produkten och selen i en nödsituation.

1. Sätt på dig selen.
2. Justera selen för att få bästa arbetsställning.

3. Justera sidoremmarna tills vikten är jämnt fördelad på båda axlarna.



4. Justera selen så att skärutrustningen blir parallell med marken.



5. Om arbetet går ut på att klippa gräs bör skärutrustningen nudda lätt mot marken. Justera selfästet för att balansera produkten på rätt sätt.

Drift

Introduktion



WARNING: Läs och förstå säkerhetskapitlet innan du använder produkten.

Husqvarna Connect

Husqvarna Connect är en kostnadsfri app för mobila enheter. Husqvarna Connect-appen utökar funktionerna för Husqvarna-produkten

- Mer produktinformation.
- Information om, och hjälp med, produktdelar och service.

Trådlös Bluetooth®-teknik

Produkter med inbyggd Bluetooth® trådlös teknik kan ansluta till mobila enheter och möjliggör ytterligare funktioner från -anslutning.

Symbolen för trådlös Bluetooth®-teknik visas när din mobila enhet är ansluten till produkten.



Börja använda Husqvarna Connect

1. Hämta Husqvarna Connect-appen på din mobila enhet.
2. Utför registreringen i Husqvarna Connect-appen.
3. Följ instruktionerna i Husqvarna Connect-appen för att ansluta och registrera produkten.

Notera: Husqvarna Connect-appen är inte tillgänglig för hämtning på alla marknader.

Ansluta batteriet till produkten



WARNING: Använd endast originalbatteri från Husqvarna i produkten.

1. Se till att batteriet är fulladdat.

- Skjut in batteriet i produktens batterihållare. Batteriet måste glida lätt. Om det inte gör det är det inte korrekt installerat. Batteriet låses på plats när du hör ett klickljud.

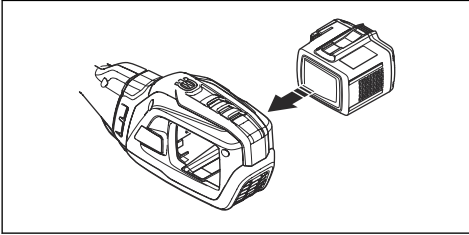

- Kontrollera att batteriet är korrekt installerat.

Arbetsläge

- Håll produkten med båda händerna.
- Håll produkten på höger sida av kroppen.
- Håll skärutrustningen under midjenivå.
- Ha alltid produkten fäst vid selen.
- Håll alla kroppsdelar borta från varma ytor.
- Håll alla kroppsdelar borta från skärutrustningen.

Rätt balans för produkten

Vid skogsröjning har produkten rätt balans när den hänger vågrätt från upphängningspunkten. Med rätt balans minskar risken för stensågning när du släpper styret.

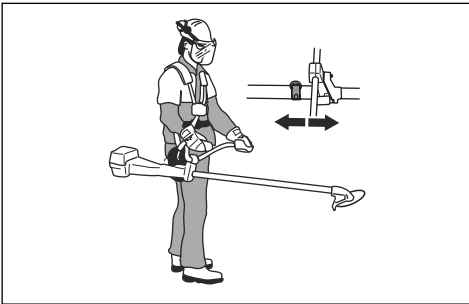

Vid gräsröjning har produkten rätt balans när klingan är vid klipphöjd nära marken.

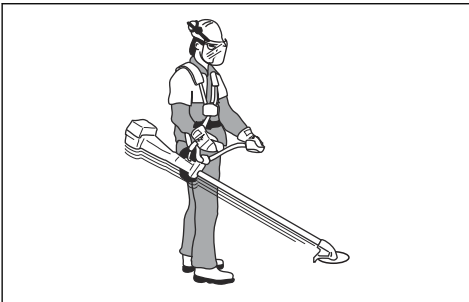

Justera balansen med tilläggsvikten

Sätt fast tilläggsvikten om det är svårt att uppnå rätt balans. Tilläggsvikten finns tillgänglig som tillbehör.

- Sätt fast tilläggsvikten med bultarna.

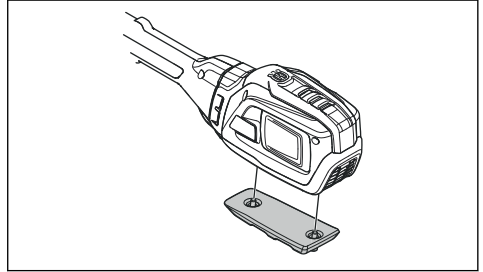

Fördela belastningen jämnt på axlarna

- Justera spänningen på sidoremmarna för att fördela vikten jämnt på axlarna.
- Justera selen för att få bästa arbetsställning. En justerad sele och produkt underlättar användning.

Innan du använder produkten

- Undersök arbetsområdet för att se till att du känner till terrängtypen, markens lutning och om det finns hinder som stenar, grenar och gropar.
- Gör en övergripande kontroll av produkten.
- Utför säkerhetsinspektioner, underhåll och service enligt den här bruksanvisningen.
- Se till att alla kåpor, skydd, handtag och skärutrustning är korrekt anslutna och inte skadade.
- Kontrollera att det inte finns sprickor i botten av sågklingans eller gräsklingas tänder eller vid centrumhålet. Byt ut klingan om den är skadad.

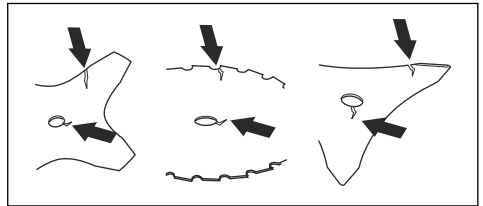

- Kontrollera om stödflänsen har sprickor. Byt ut stödflänsen om den är skadad.

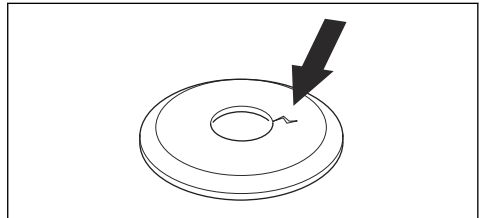

- Se till att låsmuttern inte kan tas bort för hand. Låsmuttern måste ha ett låsmoment på minst 1,5 Nm. Se till att åtdragningsmomentet är mellan 35–50 Nm.

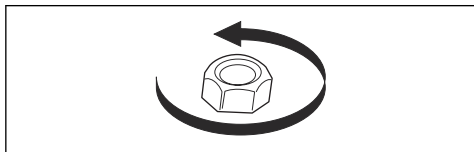

- Kontrollera om klingskyddet är skadat eller har sprickor. Byt ut klingskyddet om det har träffats av något eller om det har sprickor.
- Undersök om trimmerhuvudet och skärutrustningens skydd har skador eller sprickor. Byt ut trimmerhuvudet och skärutrustningens skydd om de har träffats av något eller om de har sprickor.

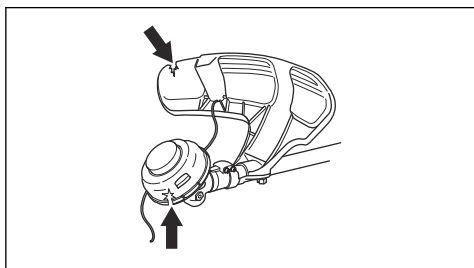

Starta produkten

Notera: Produkten identifierar skärutrustningen när skärutrustningen byts ut och gasreglaget trycks ned. Produkten stannar och lysdioden blinkar tills gasreglaget släpps och återgår till utgångsläget. Skärutrustningen identifieras nu och förbereds för användning.

1. Håll startknappen intryckt tills batteriets gröna lysdiod och den vita lägesdioden tänds.

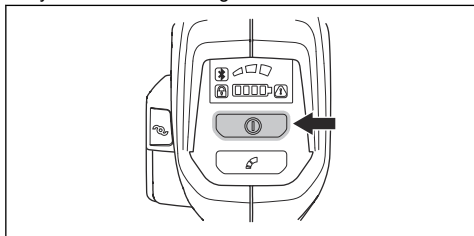

2. Använd gasreglaget för att reglera hastigheten.

Begränsa den maximala hastigheten med lägesknappen

Produkten har en lägesknapp. Med lägesknappen kan användaren begränsa maxhastigheten. Lägesknappen har tre hastighetsnivåer. En lägre nivå ökar drifttiden för produkten. Använd nivå 1 och 2 om arbetet inte kräver

full hastighet/full effekt. Om arbetsförhållandena kräver full hastighet/full effekt, använd nivå 3. Använd inte en högre nivå än vad som krävs för arbetet.

1. Tryck på lägesknappen för att ställa in en gräns för maxhastigheten. De vita lysdiодerna tänds för att visa att funktionen är på.

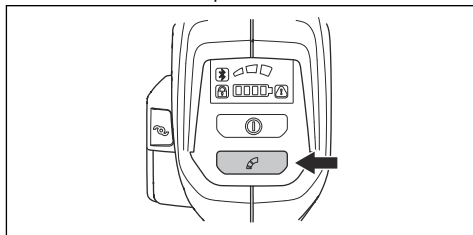

2. Tryck på lägesknappen igen för att välja nästa hastighetsnivå.

Förlänga trimmerlinan med ErgoFeed-funktionen (535iRXT)



OBSERVERA: Slå inte på marken med trimmerhuvudet för att förlänga trimmerlinan.

Produkten har en funktion som förlänger trimmerlinan när ErgoFeed-knappen trycks in. ErgoFeed-funktionen minskar slitaget på trimmerhuvudet. Den minskar också oavsiktlig matning av linan som kan uppstå om man träffar föremål, till exempel stenar och/eller hårda ytor.

- Tryck på knappen ErgoFeed för att starta den automatiska justeringen av trimmerlinan.

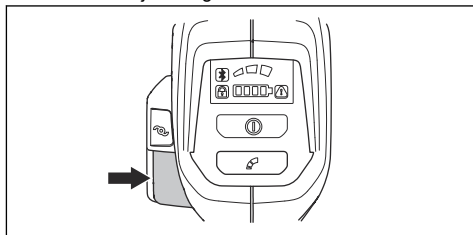

Automatisk avstängningsfunktion

Produkten har en avstängningsfunktion som stoppar produkten om den inte används. Den gröna lysdioden för start/stopp-indikering släcks och produkten stannar efter 180 sekunder.

Kast

Ett kast är när produkten rör sig snabbt och kraftfullt åt sidan. Ett kast inträffar när gräsklingan träffar eller fastnar i ett föremål som inte kan klippas. Ett kast kan slunga ut produkten eller användaren i alla riktningar.

Det finns risk för skador på användaren och människor runt omkring.

Risken ökar i områden där det är svårt att se det material som ska kapas.

Skär inte med det område på klingan som visas i grått på bilden. Klingans hastighet och rörelse kan orsaka kast. Risken ökar med tjockleken på den stam som kapas.

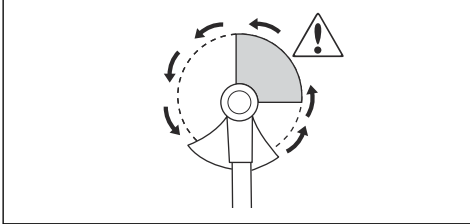

Allmänna arbetsinstruktioner



WARNING: Var försiktig när du kapar ett träd som är i spänning. Det kan fjädra tillbaka till sitt normala läge före eller efter snittet och träffa dig eller produkten och orsaka skador.

- Rensa ett öppet utrymme i ena änden av arbetsområdet, och börja arbeta därifrån.
- Rör dig i ett regelbundet mönster över arbetsområdet.

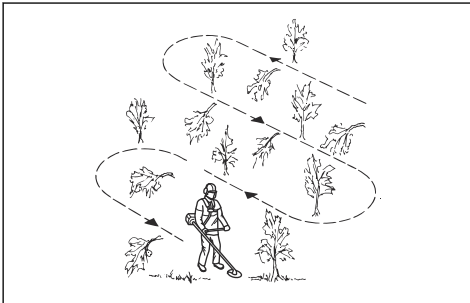

- För produkten helt till vänster och höger, för att rensa en bredd på 4–5 m under varje varv.
- Rensa en längd på 75 m innan du vänder och går tillbaka.
- Rör dig i den riktning där du inte behöver gå över diken och hinder mer än nödvändigt.

- Rör dig i den riktning där vinden gör att den klippta vegetationen faller i det rensade området.

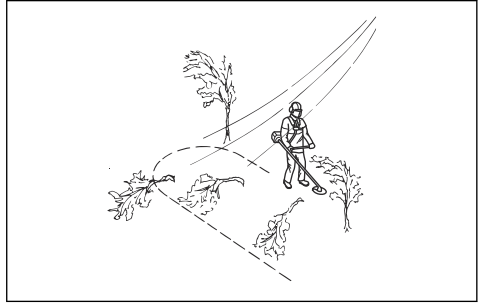

- Rör dig längs med sluttingar, inte upp och ner.

Skogsröjning med sågklinga

Fälla ett träd till vänster

För att fälla åt vänster ska trädets nederdel tryckas åt höger.

1. Ge fullgas.
2. Placera sågklingan mot trädet enligt bilden.
3. Luta sågklingan och tryck den kraftfullt snett nedåt och åt höger. Tryck samtidigt på trädet med klingskyddet.

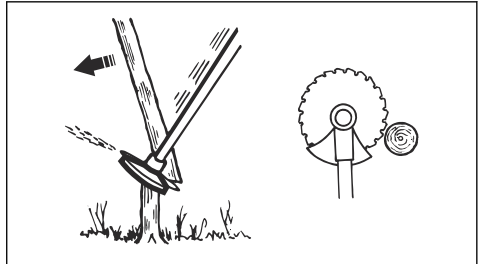

Fälla ett träd till höger

För att fälla åt höger ska trädets nederdel tryckas åt vänster.

1. Ge fullgas.
2. Placera sågklingan mot trädet enligt bilden.

3. Luta sågklingan och tryck den kraftfullt snett uppåt och åt höger. Tryck samtidigt på trädet med klingskyddet.

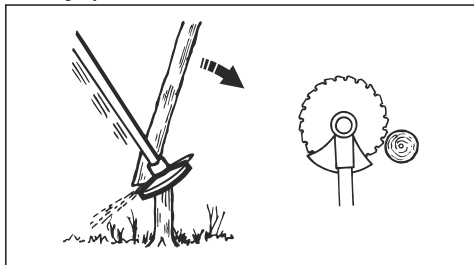

Fälla ett träd framåt

För att fälla framåt ska trädets nederdel tryckas bakåt.

1. Ge fullgas.
2. Placera sågklingan mot trädet enligt bilden.
3. Dra sågklingan bakåt med en snabb rörelse.

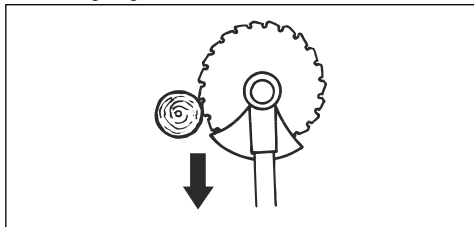

Fälla stora träd

Stora träd måste kapas från två håll.

1. Undersök i vilken riktning trädet kommer att falla.
2. Ge fullgas.
3. Gör det första skäret på den sida av trädet som det kommer att falla åt.

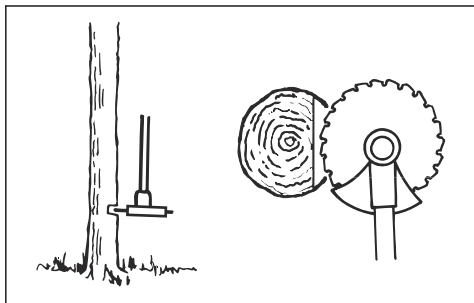

4. Skär igenom trädet från andra sidan.

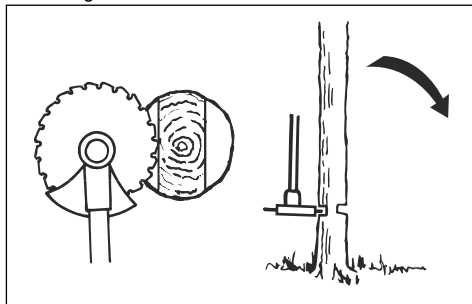

OBSERVERA: Om sågklingan blir blockerad ska du inte dra i produkten med en plötslig rörelse. Det kan orsaka skador på sågklingan, vinkelväxeln, riggröret eller styret. Släpp handtagen, håll fast riggröret med båda händerna och dra försiktigt i produkten.

Notera: Använd mer kaptryck för att fälla små träd. Använd mindre kaptryck för att fälla stora träd.

Buskröjning med sågklinga

För att fälla åt vänster ska trädets nederdel tryckas åt höger.

- Skär ner tunna träd och buskar.
- För produkten från sida till sida.
- Kapa många träd i en rörelse.
- För grupper av tunna träd:

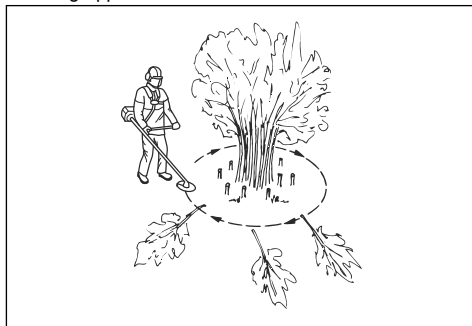

- a) Kapa de yttre träden högt upp.
- b) Kapa de yttre träden till rätt höjd.
- c) Kapa från mitten. Om du inte kan nå mitten ska du kapa de yttre träden högt upp och låta dem falla. Detta minskar risken för att sågklingan blir blockerad.

Avlägsna gräs med en gräsklinga

1. Gräsklingor och gräsknivar får ej användas till vedartade stammar.

2. För alla typer av högt eller kraftigt gräs används gräsklinga.
3. Gräs mejas ned med pendlande rörelse i sidled, där rörelse från höger till vänster är röjningsmomentet och rörelse från vänster till höger är returrörelse. Låt klingan arbeta med vänstra sidan (mellan klockan 8 och 12).
4. Om klingan lutar något åt vänster vid gräsröjning, samlas gräset i en sträng som underlättar uppsamling vid t ex krattning.
5. Sträva efter att arbeta rytmiskt. Stå stadigt med fötterna isär. Flytta framåt efter returrörelsen och ställ dig stadigt igen.
6. Låt stödkoppen ligga an lätt mot marken. Den är till för att skydda klingan från markansättning.
7. Minska risken för att material ska lindas runt klingan genom att alltid arbeta med fullt varvtal och undvika det redan skurna materialet under returrörelsen.
8. Stanna motorn, lossa selen och placera maskinen på marken innan du samlar ihop det kapade materialet.

3. Använd 80 % hastighet när du klipper gräset nära föremål.

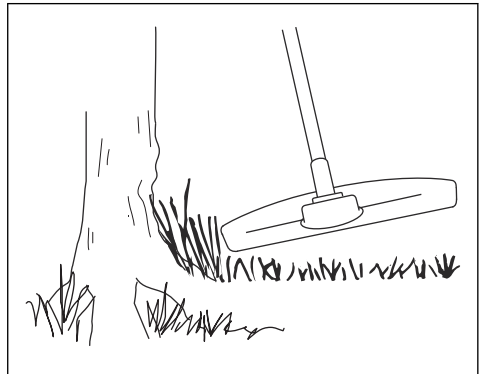

Klippa gräset

1. Se till att grästrimmerlinan är parallell med marken när du klipper.

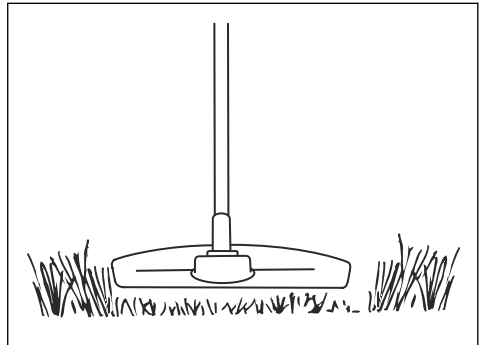

2. Tryck inte ned trimmerhuvudet mot marken. Marken och produkten kan skadas.
3. Låt inte trimmerhuvudet vidröra marken oavbrutet, det kan orsaka skador på trimmerhuvudet.

Grästrimming med trimmerhuvud

Klippa gräset

1. Håll trimmerhuvudet strax ovanför marken och luta det.

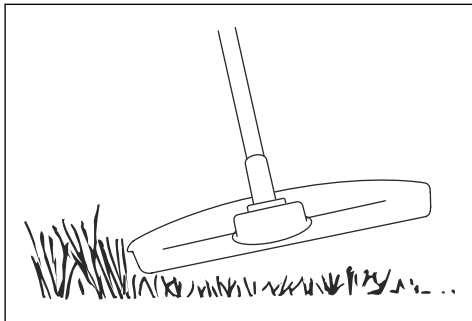

Tryck inte ned grästrimmerlinan i gräset.

2. Minska längden på grästrimmerlinan med 10–12 cm och bromsa ned motorns varvtal för att minska risken för skador på växter.

4. Använd fullt varvtal när du flyttar produkten från sida till sida för att klippa gräs.

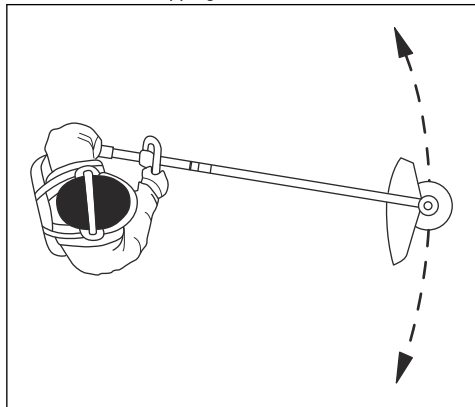

Se till att grästrimmerlinan är parallell med marken.

Sopa gräset

Luftflödet från den roterande trimmerlinan kan användas för att ta bort klippit gräs från ett område.

1. Håll trimmerhuvudet och trimmerlinan parallellt mot och ovanför marken.
2. Ge fullgas.

3. För trimmerhuvudet från sida till sida och sopa bort gräset.



WARNING: Rengör trimmerhuvudets kåpa varje gång du monterar ny trimmerlina för att förhindra obalans och vibrationer i handtagen. Gör även en kontroll av andra delar av trimmerhuvudet och rengör det vid behov.

Stoppa produkten

1. Släpp gasreglaget och gasreglagespärren.
2. Tryck på start-/stoppknappen tills den gröna lysdioden släcks.
3. Tryck på frigöringsknapparna på batteriet och dra ut batteriet.

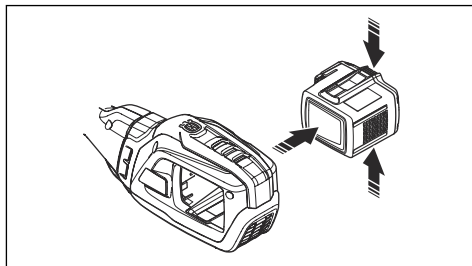

Underhåll

Introduktion



WARNING: Innan du utför något underhållsarbete måste du läsa och förstå kapitlet om säkerhet.

Underhållsschema



WARNING: Ta bort batteriet innan du utför underhåll.

Nedan följer en lista över de underhållssteg som ska utföras på produkten. För mer information, se *Underhåll på sida 23*.

Underhåll	Dagligen	Varje vecka	Varje månad
Rengör produktens yttre delar med en torr trasa. Använd inte vatten.	X		
Se till att start-/stoppknappen fungerar som den ska och inte är defekt.	X		
Kontrollera att gasreglaget och gasreglagespärren fungerar korrekt säkerhetsmässigt.	X		
Se till att samtliga kontroller fungerar och inte är skadade.	X		
Håll handtagen torra, rena och fria från olja och fett.	X		
Se till att skärutrustningen inte är skadad. Byt ut skärutrustningen om den är skadad.	X		

Underhåll	Dagligen	Varje vecka	Varje månad
Se till att skärutrustningens skydd inte är skadat. Byt ut skärutrustningen om den är skadat.	X		
Se till att skruvar och muttrar är åtdragna.	X		
Se till att frigöringsknapparna på batteriet fungerar och låser fast batteriet i produkten.	X		
Kontrollera att batteriladdaren fungerar korrekt och inte är skadat.	X		
Se till att batteriet inte är skadat.	X		
Se till att upphängningsöglan inte är skadat.	X		
Se till att handtag och styre inte är skadade och är rätt anslutna.	X		
Se till att klingan är väl centrerad, är skarp och inte är skadat. En klinga som inte är centrerad ger upphov till vibrationer som kan orsaka skador på produkten.	X		
Se till att skärutrustningens låsmutter är korrekt åtdragen.	X		
Se till att klingans transportskydd inte är skadat och att transportskyddet är korrekt monterat.	X		
Undersök alla kablar, kopplingar och anslutningar. Se till att de inte är skadade eller smutsiga.		X	
Undersök avvibreringsdelarna och se till att de inte är skadade.		X	
Se till att vinkelväxeln är fylld till tre fjärdedelar med smörjmedel. Om inte, använd specialfett.		X	
Smörj in drivaxeländan i nedre riggrörskopplingen.		X	
Se till att motorns luftintag inte är smutsigt. Rengör luftintaget med tryckluft.		X	
Kontrollera anslutningarna mellan batteriet och produkten. Kontrollera anslutningen mellan batteriet och batteriladdaren.			X
Se till att selens säkerhetsutlösning inte är skadad och fungerar som den ska.			X

Rengöra produkten, batteriet och batteriladdaren

1. Rengör produkten med en torr trasa efter användning.
2. Rengör batteriet och batteriladdaren med en torr trasa. Håll batteriets styrspår rena.
3. Kontrollera att kontakterna på batteriet och batteriladdaren är rena innan batteriet sätts i batteriladdaren eller i produkten.

Fila gräskniven och gräsklingan



VARNING: Stanna motorn. Använd skyddshandskar.

- För att fila gräskniven eller gräsklingan på rätt sätt ska du läsa anvisningarna som medföljer skärutrustningen.

- Fila alla eggar lika mycket för att behålla balansen.
- Använd en enkelgradig flatfil.

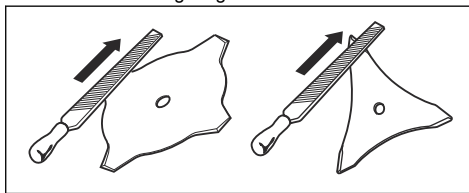

VARNING: Kassera alltid en klinga som är skadad. Försök inte att göra en böjd eller vriden klinga rak och använd den igen.

Fila sågklingan



VARNING: Stanna motorn. Använd skyddshandskar.

- För att fila klingan ska du läsa anvisningarna som medföljer klingan.
- Se till att produkten och klingan har tillräckligt stöd när du filar den.

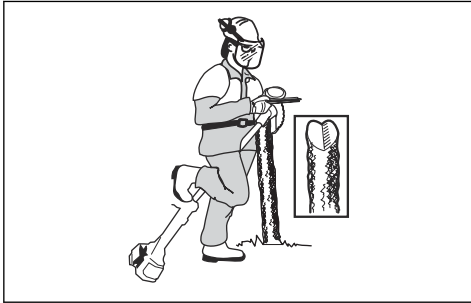

- Använd en 5,5 mm rundfil som är monterad i en filhållare.

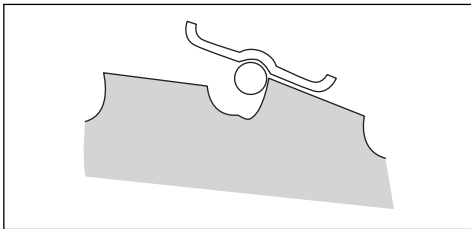

- Håll filen i en vinkel på 15°.
- Fila en tand på sågklingan till höger och nästa till vänster, se bild.

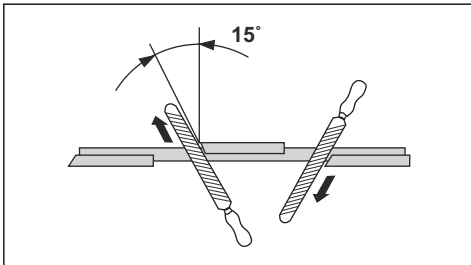

Notera: Fila kanterna på tänderna med en flatfil om klingan är mycket sliten. Fortsätt att fila med en rund fil.

- Fila alla eggar lika mycket för att hålla klingan balanserad.
- Ställ in klingan till 1 mm med rekommenderat verktyg. Läs anvisningarna som medföljer klingan.

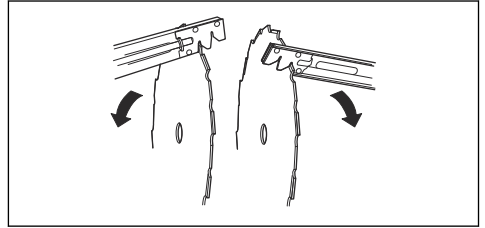

VARNING: Kassera alltid en klinga som är skadad. Försök inte att göra en böjd eller vriden klinga rak och använd den igen.

Vinkelväxel

Växeln fylls till tre fjärdedelar med fett på fabriken. Före användning ska du se till att fettnivån inte har ändrats. Använd specialfett från Husqvarna om du behöver fylla på. Byt inte fett i vinkelväxeln. Låt servicepersonal utföra reparationen av vinkelväxeln.

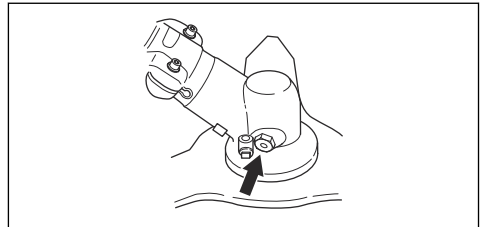

Felsökning

Användargränssnitt

LED-display	Eventuella fel	Möjlig åtgärd
Batteriets lysdiod blinkar orange	Låg batterispänning.	Ladda batteriet.

LED-display	Eventuella fel	Möjlig åtgärd
Röd lysdiod för fel blinkar	Överbelastning.	Skärutrustningen har fastnat. Inaktivera produkten. Ta bort batteriet. Rensa skärutrustningen från oönskat material.
	Temperaturavvikelse.	Låt produkten svalna.
	Gasreglaget och aktiveringsknappen trycks ned samtidigt.	Släpp gasreglaget så aktiveras produkten.
Produkten startar inte	Smuts i batteriets kontakter.	Rengör batteriets kontakter med tryckluft eller en mjuk borste.
Felindikatorn lyser med rött ljus.	Produkten behöver service.	Kontakta en serviceverkstad.

Transport, förvaring och kassering

Transport och förvaring

- Medföljande litiumjonbatterier uppfyller kraven i lagstiftningen för farligt gods.
- Följ de särskilda kraven för förpackning och etiketter för kommersiella transporter, inklusive av tredje parter och speditörer.
- Tala med en person med särskild utbildning i farliga material innan du skickar produkten. Följ alla tillämpliga nationella föreskrifter.
- Använd tejp på öppna kontakter när du lägger batteriet i en förpackning. Lägg batteriet trängt i förpackningen för att förhindra rörelse.
- Ta ur batteriet vid förvaring eller transport.
- Placera batteriet och batteriladdaren i ett utrymme som är torrt och fritt från fukt och frost.
- Förvara inte batteriet på ställen där statisk elektricitet kan uppkomma. Förvara inte batteriet i en metallåda.
- Förvara batteriet på en plats där temperaturen är mellan 5 och 25 °C, och inte i direkt solljus.
- Förvara batteriladdaren på en plats där temperaturen är mellan 5 och 45 °C, och inte i direkt solljus.
- Använd endast batteriladdaren när omgivningstemperaturen är mellan 5 och 40 °C.
- Ladda batteriet till 30–50 % innan du förvarar det under längre perioder.

- Förvara batteriladdaren på en plats som är stängd och torr.
- Håll batteriet borta från laddaren under förvaring. Låt inte barn och personer som inte är godkända röra utrustningen. Förvara utrustningen på en plats som du kan låsa.
- Rengör produkten och gör en fullständig service innan du ska förvara produkten under en längre tid.
- Använd transportskydd på produkten för att förhindra personskador eller skador på produkten under transport och förvaring.
- Sätt fast produkten under transport.

Avyttring av batteriet, laddaren och produkten

Symbolerna på produkten eller dess förpackning indikerar att denna produkt inte får hanteras som hushållsavfall. Återvinn den vid en återvinningsstation för elektrisk och elektronisk utrustning. Detta bidrar till att förhindra skador på miljön och personskador.

Kontakta lokala myndigheter, hushållsavfallsservice eller en återförsäljare för mer information om hur produkten kan återvinnas.

Tekniska data

Tekniska data

	535IFR	535IRXT	535IRX
Motor			

	535iFR	535iRXT	535iRX
Motortyp	Husqvarna e-torq BLDC	Husqvarna e-torq BLDC	Husqvarna e-torq BLDC
Varvtal på utgående axel, 1/min	5300/8200	5300/8200	5300/8200
Klippbredd, mm/tum	450/17,7	450/17,7	450/17,7
Vikt			
Vikt utan batteri, kg/lb	4,5/9,9	4,9/10,8	4,9/10,8
Bulleremissioner			
Ljudeffektnivå, uppmätt dB(A)	93	93	94
Ljudeffektnivå, garanterad L _{WA} dB(A)	96	96	96
Bullemnivåer¹			
Ljudtrycksnivå vid användarens öra, uppmätt enligt IEC 62841-1:			
Utrustad med trimmerhuvud (original) dB(A)	80	80	80
Vibrationsnivåer²			
Vibrationsnivåer i handtag, uppmätt enligt IEC 62841-1, m/s ²			
Utrustad med trimmerhuvud (original), vänster/höger, m/s ²	1,4/1,7	1,2/1,4	1,3/1,4
Utrustad med gräsklinga (original), vänster/höger, m/s ²	2,5/2,0	2,4/2,0	2,4/2,0
Notera: Vid jämförelse av vibrationsnivåer, batteri och förbränningsprodukter, använd vibrationsberäkning. https://www.husqvarna.com/uk/services-solutions/vibration-calculator/			
Radiofrekvensdata för Bluetooth®			
Frekvensband, GHz	2,4–2,4835	2,4–2,4835	–
Uteffekt, max dBm 0	0	0	–

Godkända batterier

Batteri	BL1300
Typ	Litiumjonbatteri
Batterikapacitet, Ah	9,4
Nominell spänning, V	36
Vikt, kg (lb)	1,9 (4,2)

¹ Rapporterade data för maskinens ljudtrycksnivå har en typisk statistisk spridning (standardavvikelse) på 3 dB(A).

² Rapporterade data för vibrationsnivå har en typisk statistisk spridning (standardavvikelse) på 1,5 m/s².

Godkända batteriladdare

Batteriladdare	QC500
Inspänning, V	100–240
Frekvens, Hz	50–60
Effekt, W	500

Tillbehör

Tillbehör

Godkända tillbehör	Tillbehörstyp	Skärutrustningens skydd, art.nr.
Centrumhål i klingor/knivar, Ø 25,4 mm		
Gänga klingaxel M12		
Gräsklinga/gräskniv	Multi 255-3 (Ø 255, 3 tänder)	590 88 00-01
	Gräs 255-4 (Ø 255, 4-tänder)	590 88 00-01
	Multi 300-3 (Ø 300 3 tänder)	590 88 00-01
Sågklinga	Scarlet 200-22 (Ø 200, 22 tänder)	501 32 04-03
Trimmerhuvud	T35, T35x (Ø 2,4–2,7 mm vriden trimmerlina Whisper)	590 88 01-01
	E35B (Ø 2,4–2,7 mm vriden trimmerlina Whisper)	590 88 01-01
Stödkopp	Fast	

Tillbehörstyp	Artikelnummer
Batterihållare	590 11 42-01
Balance XB	597 33 12-01

EG-försäkringen om överensstämmelse

EG-försäkringen om överensstämmelse

Husqvarna AB, SE-561 82 Huskvarna, Sverige, tel: +46-36-146500, försäkras härmed att buskröjarna

Husqvarna 535IFR, 535IRXT, 535IRX med serienummer från 2018 och framåt (året anges tydligt på typskylten, följt av serienumret) motsvarar föreskrifterna i RÅDETS DIREKTIV:

- från den 17 maj 2006 "angående maskiner" **2006/42/EG**.
- från den 26 februari 2014 "angående elektromagnetisk kompatibilitet" **2014/30/EU**.
- från den 16 april 2014 "angående radioutrustning" **2014/53/EU**.
- från den 8 maj 2000, "angående emission av buller i miljö" **2000/14/EG**.
- från den 8 juni 2011, angående "begränsning av användning av vissa farliga ämnen" **2011/65/EU**.

Följande standarder har tillämpats:

EN ISO 11806-1:2011, ISO 14982:2009, IEC 62841-1:2014, IEC 61000-6-1:2016, IEC 61000-6-3:2006+AMD1:2010, EN 300328, EN 62311, ETSI 301489-1, ETSI 301489-17, ETSI EN 300 328 v2.1.1

RISE SMP Svensk Maskinprovning AB, Box 7035, SE-750 07 Uppsala, Sweden, har utfört en frivillig

undersökning på uppdrag av **Husqvarna AB**. Intyget har nummer: **SEC/19/2533**

RISE SMP Svensk Maskinprovning AB har även intygat överensstämmelse med bilaga V till rådets direktiv 2000/14/EG. Certifikaten har nummer: **01/1610/008 och 01/1610/009**.

För information om bulleremissioner, se *Tekniska data på sida 26*.

Huskvarna, 2019-06-28



Pär Martinsson, utvecklingschef (bemyndigad representant för Husqvarna AB samt ansvarig för tekniskt underlag).

Registrerade varumärken

Ordmärket och logotypen *Bluetooth®* är registrerade varumärken som ägs av *Bluetooth SIG, inc.*, och all användning av sådana märken av Husqvarna sker med licens.

T35, T35x



1

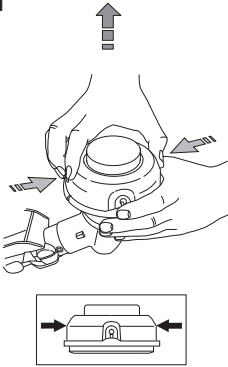

2

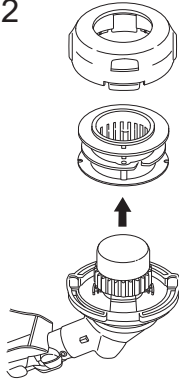

3

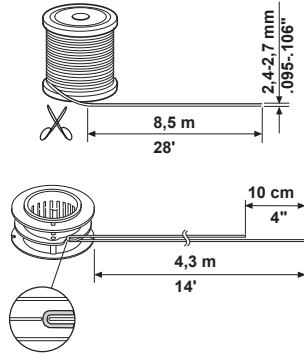

4

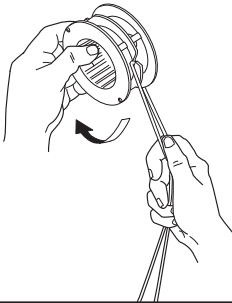

5

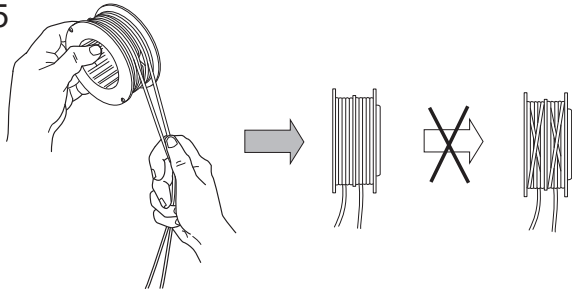

6

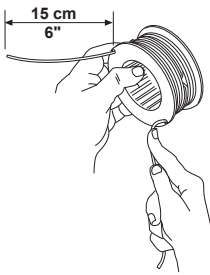

7

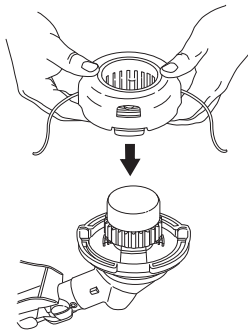

8

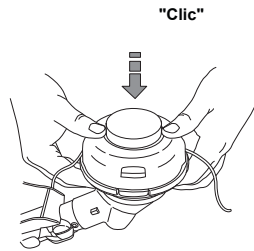

9

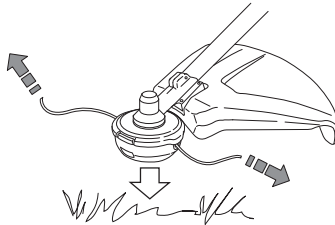

E35B



1

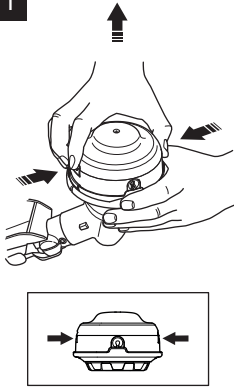

2

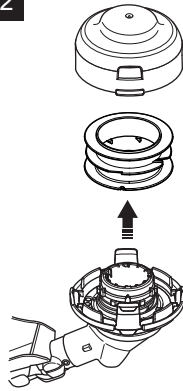

3

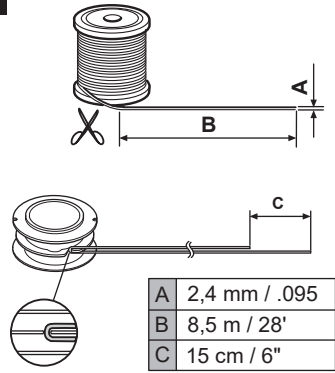

4

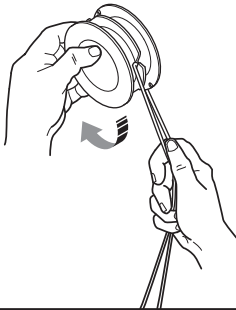

5

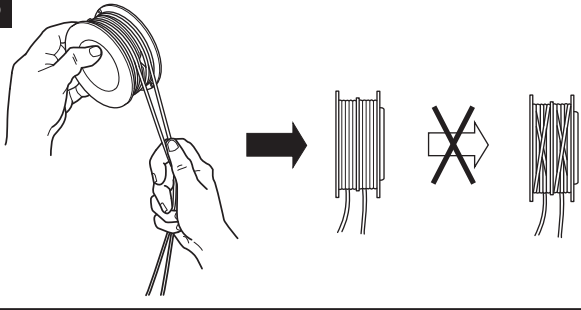

6

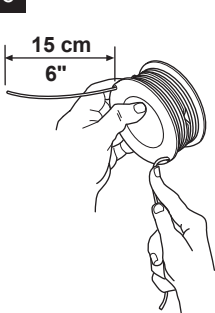

7

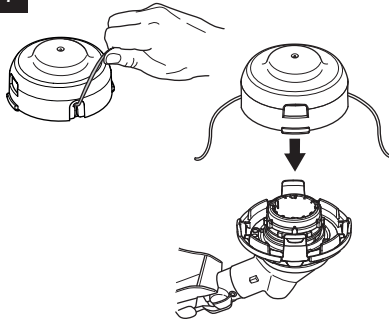

8

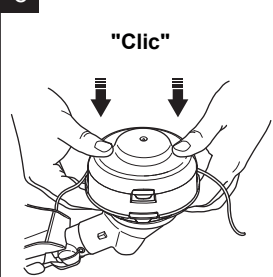

9

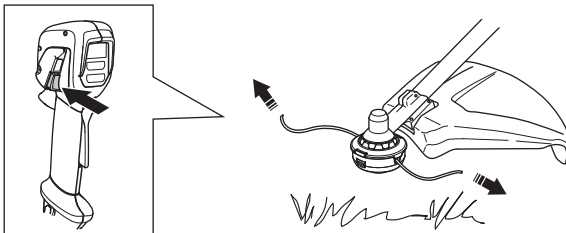



www.husqvarna.com

Bruksanvisning i original

1159438-01



2019-06-25