

SE Bruksanvisning 2-20
DK Brugsanvisning 21-39
FI Käyttöohje 40-58
NO Bruksanvisning 59-77
GB Operator's manual 78-96
FR Manuel d'utilisation 97-115
NL Gebruiksaanwijzing 96-134
IT Istruzioni per l'uso 135-153
ES Manual de instrucciones 154-172
DE Bedienungsanweisung 173-191
PT Instruções para o uso 192-210
RU Руководство по эксплуатации 211-230

BG Ръководство за експлоатация 231-250
HU Használati utasítás 251-269
PL Instrukcja obsługi 270-288
EE Käsitsemisõpetus 289-306
LV Lietošanas pamācība 307-325
LT Naudojimosi instrukcijos 326-343
SK Návod na obsluhu 344-362
HR Priručnik 363-381
SI Navodila za uporabo 382-400
CZ Návod k použití 401-419
RO Instrucțiuni de utilizare 420-438
GR Οδηγίες χρήσεως 439-458
UA Посібник користувача 459-479
TR Kullanım kılavuzu 480-498

GB355BP



BP152PR

SYMBOLFÖRKLARING

Symboler

VARNING! Maskinen kan felaktigt eller slarvigt använd vara ett farligt redskap, som kan orsaka allvarliga skador eller dödsfall för användaren eller andra.

Läs igenom bruksanvisningen noggrant och förstå innehållet innan du använder maskinen.

Undvik all kontakt med heta ytor.

Använd alltid stövlar och övrig utrustning som finns beskriven under rubrik Personlig skyddsutrustning.

Använd alltid:

- Hörselskydd
- Godkända ögonskydd

Andningsskydd ska användas då det finns risk för damm.

Denna produkt överensstämmer med gällande EG-direktiv.

Använd hårskydd för att hålla tillbaka långt hår.

Placera aldrig händer eller andra föremål i fläkthuset för att undvika allvarliga skador från det roterande fläkthjulet.

Bär aldrig löst sittande kläder, smycken eller dylikt som kan fastna i rörliga delar.

Använd maskinen endast till det den är avsedd för.

Blåsaren kan våldsamt kasta iväg föremål som kan studsas tillbaka. Detta kan leda till allvarliga ögonskador om inte rekommenderad skyddsutrustning används.

Föraren av blåsaren skall tillse att inga människor eller djur kommer närmare än 15 meter. Då flera förare arbetar med samma arbetsställe skall säkerhetsavståndet vara minst 15 meter.



Bränslepump



Bulleremissioner till omgivningen enligt Europeiska Gemenskapens direktiv. Maskinens emission anges i kapitel Tekniska data och på dekal.

Övriga på maskinen angivna symboler/dekaler avser specifika krav för certifieringar på vissa marknader.

Kontroll och/eller underhåll skall utföras med motorn frânslagen, med stoppkontakten i läge STOP.



Starta maskinen genom att föra stoppknappen till läge ON innan start.



Använd alltid skyddshandskar.



Regelbunden rengöring krävs.



Okulär kontroll.



Skyddsglasögon eller visir måste användas.



Bränslepåfyllning.



Chokereglaget i läge "öppen".



Chokereglaget i läge "stängd".



INNEHÅLL

Innehåll

SYMBOLFÖRKLARING

Symboler 2

INNEHÅLL

Innehåll 3

Innan start måste följande observeras: 3

VAD ÄR VAD?

Vad är vad på blåsaren? 4

ALLMÄNNA SÄKERHETSINSTRUKTIONER

Allmänt 5

SÄKERHETSINSTRUKTIONER

Personlig skyddsutrustning 7

Maskinens säkerhetsutrustning 7

Kontroll, underhåll och service av maskinens säkerhetsutrustning 8

Allmänna arbetsinstruktioner 9

MONTERING

Montering av blåsrör och reglagehandtag 12

BRÄNSLEHANTERING

Drivmedel 13

Tankning 14

START OCH STOPP

Start och stopp 15

UNDERHÅLL

Allmänt 16

Förgasare 16

Ljuddämpare 16

Kylsystem 16

Luftintagsnät 16

Tändstift 16

Luftfilter 17

Axelrem 17

Underhållsschema 18

Tekniska data

Tekniska data 19

EG-försäkran om överensstämmelse 20

Innan start måste följande observeras:

Läs igenom bruksanvisningen noggrant.



VARNING! Långvarig exponering för buller kan ge bestående hörselskador. Använd därför alltid godkända hörselskydd.



VARNING! Under inga förhållanden får maskinens ursprungliga utformning ändras utan tillstånd från tillverkaren. Använd alltid originaltillbehör. Icke auktoriserade ändringar och/eller tillbehör kan medföra allvarliga skador eller dödsfall för föraren eller andra.



VARNING! En blåsare kan felaktigt eller slarvigt använd vara ett farligt redskap, som kan orsaka allvarlig, till och med livshotande, skada. Det är mycket viktigt att du läser och förstår innehållet i denna bruksanvisning.

Maskinen är endast konstruerad för renblåsning av gräsmattor, gångar, asfaltvägar och liknande.

VAD ÄR VAD?

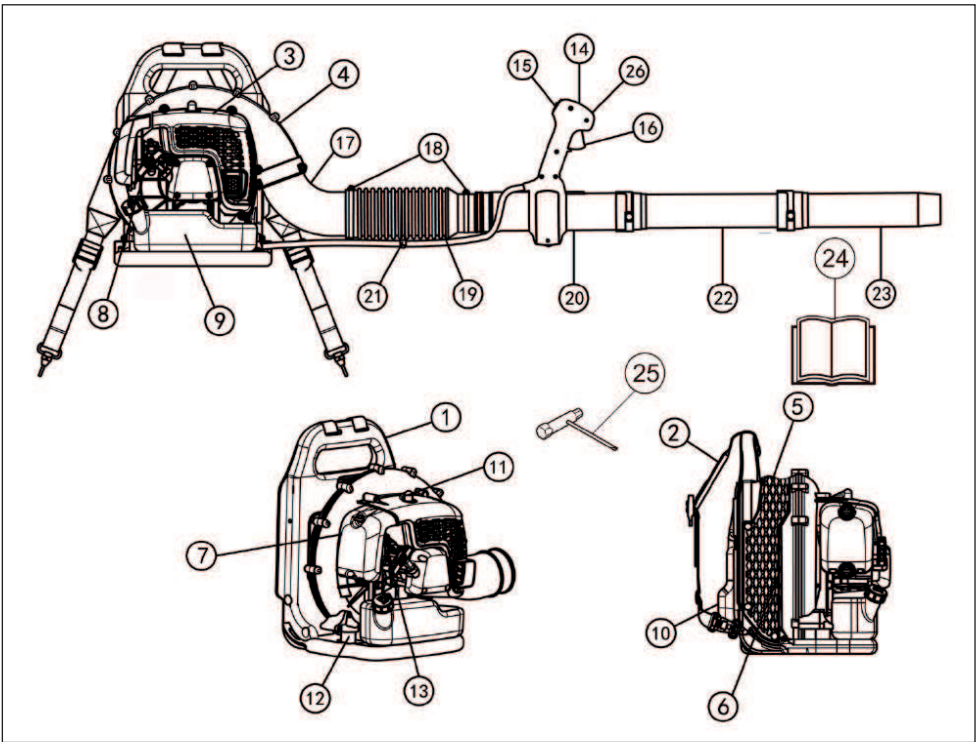

Vad är vad på blåsaren?

- | | |
|-----------------------|-------------------|
| 1 Ram | 13 Chokereglage |
| 2 Sele | 14 Stoppkontakt |
| 3 Motorkåpa | 15 Gasreglage |
| 4 Fläktsnäcka | 16 Böjning |
| 5 Luftintagsnät | 17 Klämma |
| 6 Fläkt | 18 Flexibel slang |
| 7 Luftrenare | 19 Manöverrör |
| 8 Starthandtag | 20 Mellanrör |
| 9 Bränsletank | 21 Blåsrör |
| 10 Dyna | 22 Bruksanvisning |
| 11 Tändstift | 23 Kombinyckel |
| 12 Avvibreringssystem | |

ALLMÄNNA SÄKERHETSINSTRUKTIONER

Allmänt

VIKTIGT!

Maskinen är endast konstruerad för renblåsning av gräsmattor, gångar, asfaltvägar och liknande.

Inspektera hela maskinen innan användning. Följ underhållsschemat under kapitel Underhåll.

Använd aldrig maskinen om du är trött, om du har druckit alkohol eller om du tar mediciner, som kan påverka din syn, ditt omdöme eller din kroppskontroll.

Använd personlig skyddsutrustning. Se anvisningar under rubrik "Personlig skyddsutrustning".

Använd aldrig en maskin som modifierats så att den ej längre överensstämmer med originalutförandet.

Använd aldrig en maskin som är felaktig. Följ underhålls-, säkerhetskontroll- och serviceinstruktioner i denna bruksanvisning. Vissa underhålls- och serviceåtgärder skall utföras av tränade och kvalificerade specialister. Se anvisningar under rubrik Underhåll.

Samtliga kåpor och skydd måste vara monterade före start. Se till att tändhatt och tändkabel är oskadade för att undvika risk för elektrisk stöt.

Föraren av blåsaren skall tillse att inga människor eller djur kommer närmare än 15 meter. Då flera förare arbetar med samma arbetsställe skall säkerhetsavståndet vara minst 15 meter.

Tillåt aldrig barn att använda maskinen.

Låt aldrig någon annan använda maskinen utan att försäkra dig om att de har läst och förstått innehållet i bruksanvisningen.

Kontrollera alltid att inga hindrande föremål finns i luftintagsnätet innan du börjar arbeta.

Ta aldrig av luftintagsnätet.

Vid nödsituation, frigör dig från maskinen genom att öppna midje- och bröstbältet och låt maskinen falla bakåt.

Tag alltid kontakt med de lokala myndigheterna och kontrollera att ni följer tillämpliga bestämmelser.

Undvik all kontakt med heta ytor.

Vidrör aldrig tändstift eller tändkabeln när maskinen är i drift.



WARNING! Denna maskin alstrar under drift ett elektromagnetiskt fält. Detta fält kan under vissa omständigheter ge påverkan på aktiva eller passiva medicinska implantat. För att reducera risken för allvarliga eller livshotande skador rekommenderar vi därför personer med implantat att rådgöra med läkare samt tillverkaren av det medicinska implantatet innan denna maskin används.

Start

- Starta aldrig maskinen inomhus. Var medveten om faran med inandning av motorns avgaser.



Motorns avgaser innehåller kolmonoxid vilket kan orsaka kolmonoxidförgiftning. Starta eller kör därför aldrig maskinen inomhus, eller där luftcirkulationen är bristfällig.

- Iaktta omgivningen och var säker på att det inte finns risk att människor eller djur kan komma i kontakt med utblåset.
- Placera maskinen på marken, tryck maskinkroppen mot marken med vänster hand (OBS! Ej med foten). Fatta sedan starthandtaget med högerhanden och gör därefter snabba och kraftfulla ryck.

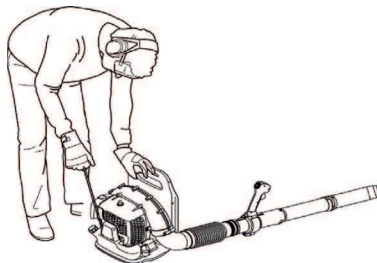

ALLMÄNNA SÄKERHETSINSTRUKTIONER

Bränslesäkerhet



- Använd bränslebehållare med överfyllnadsskydd.
- Tanka aldrig maskinen när motorn är i drift. Stanna motorn och låt den svalna några minuter före tankning.
- Sörj för god ventilation vid tankning och blandning av bränsle (bensin och 2-taktsolja).
- Undvik all hudkontakt med bränsle. Bränslet ger upphov till hudirritation och kan även leda till hudförändringar.
- Flytta maskinen minst 3 m från tankningsstället innan du startar.

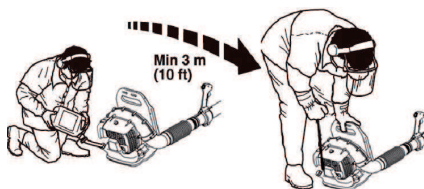

- Starta aldrig maskinen:
 - Om du spillt bränsle på den. Torka av allt spill och låt bensinresterna avdunsta.
 - Om du spillt bränsle på dig själv eller dina kläder, byt kläder. Tvätta de kroppsdelar som varit i kontakt med bränsle. Använd tvål och vatten.
 - Om maskinen läcker bränsle. Kontrollera regelbundet efter läckage från tanklock och bränsleledningar.

Transport och förvaring

- Förvara och transportera maskinen och bränslet så att eventuellt läckage och ångor inte riskerar att komma i kontakt med gnistor eller öppen låga, exempelvis från elmaskiner, elmotorer, elkontakter/strömbrytare eller värmepannor.
- Vid förvaring och transport av bränsle ska för ändamålet speciellt avsedda och godkända behållare användas.
- Vid längre tids förvaring av maskinen ska bränsletanken tömmas. Hör med närmaste bensinstation var du kan göra dig av med bränsleöverskott. Töm bränsletanken och tryck på flöddaren tills den tömts på bränsle.
- Ta bort tändstiftet och droppa en sked 2-taktsolja i cylinder. Dra runt motorn flera gånger, montera därefter tändstiftet.
- Se till att maskinen är väl rengjord och att fullständig service är utförd innan långtidsförvaring.
- Säkra maskinen under transport.

- Förvara maskinen på ett torrt, kallt, välventilerad och dammfri plats. Förvara maskinen oåtkomlig för barn.



WARNING! Var försiktig vid hantering av bränsle. Tänk på brand-, explosions- och inandningsrisker.

Inpassning av sele



WARNING! Vid arbete med maskinen ska selen alltid vara påtagen. Om det inte sker, kan man inte manövrera säkert och detta kan orsaka skada på dig själv eller andra.

En väl inpassad sele och maskin underlättar arbetet avsevärt. Justera selen för bästa arbetsställning.

Spänn sidoremmarna så att trycket blir jämnt fördelat på axlarna.



Släpp på sidoremmarna genom att lyfta på selens sidorems injusterings.



SÄKERHETSINSTRUKTIONER

Personlig skyddsutrustning



WARNING! Vid all användning av maskinen skall godkänd personlig skyddsutrustning användas. Personlig skyddsutrustning eliminerar inte skaderisken, men den reducerar effekten av en skada vid ett olyckstillbud. Be din återförsäljare om hjälp vid val av utrustning. Läs igenom bruksanvisningen noggrant och förstå innehållet innan du använder maskinen.



WARNING! Var alltid uppmärksam på varningssignaler eller tillrop när hörselskydd används. Tag alltid av hörselskydden så snart motorn stoppats.

- Handskar ska användas när det behövs.



- Hörselskydd med tillräcklig dämpeffekt ska användas.



- Godkända ögonskydd skall alltid användas. Används visir måste även godkända skyddsglasögon användas. Med godkända skyddsglasögon menas de som uppfyller standard ANSI Z87.1 för USA eller EN 166 för EU-länder. Slag från grenar eller föremål som kastas iväg kan skada ögonen.

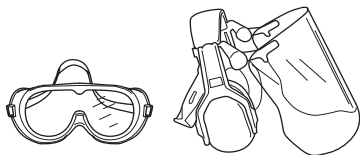

- Använd halkfria och stadiga stövlar.



- Använd rivstarkt material i klädseln och undvik alltför vida kläder som lätt hakar fast i ris och grenar. Använd alltid kraftiga långbyxor och en långarmad skjorta. Bär

inte smycken, kortbyxor eller sandaler och gå inte barfota. Se till att håret inte hänger nedanför axlarna.

- Andningsskydd ska användas då det finns risk för damm.

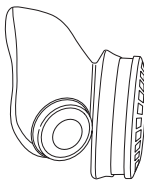

- Första förband ska alltid finnas till hands.



Maskinens säkerhetsutrustning

I detta avsnitt förklaras vilka maskinens säkerhetsdetaljer är, vilken funktion de har samt hur kontroll och underhåll skall utföras för att säkerställa att de är i funktion. Se kapitel Vad är vad?, för att hitta var dessa detaljer är placerade på din maskin.



WARNING! Använd aldrig en maskin med defekta säkerhetsdetaljer. Följ i detta avsnitt listade kontroll-, underhålls- och serviceinstruktioner.

Stoppkontakt

Stoppkontakten ska användas för att stänga av motorn.

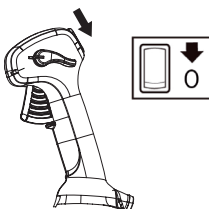

Vid kontroll och underhåll ta bort tändkabeln och tändstift.

SÄKERHETSINSTRUKTIONER

Avvibreringssystem

Din maskin är utrustad med ett avvibreringssystem, vilket är konstruerat att ge en så vibrationsfri och behaglig användning som möjligt.

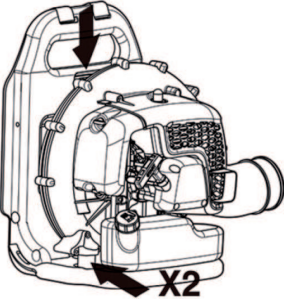

WARNING! Överexponering av vibrationer kan leda till blodkärls- eller nervskador hos personer som har blodcirkulationsstörningar. Uppsök läkare om ni upplever kroppsliga symptom som kan relateras till överexponering av vibrationer. Exempel på sådana symptom är domningar, avsaknad av känsel, "kittlingar", "stickningar", smärta, avsaknad eller reducering av normal styrka, förändringar i hudens färg eller dess yta. Dessa symptom uppträder vanligtvis i fingrar, händer eller handleder. Riskerna kan öka vid låga temperaturer.

Ljuddämpare

Ljuddämparen är konstruerad för att ge så låg ljudnivå som möjligt samt för att leda bort motorns avgaser från användaren.

I länder med varmt och torrt klimat är risken för bränder påtaglig. Vi har därför utrustat ljuddämparen med ett gnistfångarnät monterat inuti ljuddämparen.

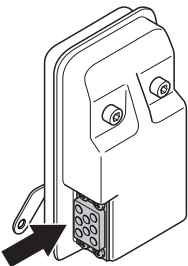

För ljuddämpare är det mycket viktigt att instruktionerna för kontroll, underhåll och service följs. Se anvisningar

under rubrik Kontroll, underhåll och service av maskinens säkerhetsutrustning.



WARNING! Motorns avgaser är heta och kan innehålla gnistor vilka kan orsaka brand. Starta därför aldrig maskinen inomhus eller nära eldfångt material!



WARNING! Ljuddämparen innehåller kemikalier som kan vara cancerframkallande. Undvik kontakt med dessa kemikalier ifall ljuddämparen skulle gå sönder.

Kontroll, underhåll och service av maskinens säkerhetsutrustning



WARNING! All service och reparation av maskinen kräver specialutbildning. Detta gäller särskilt maskinens säkerhetsutrustning. Om maskinen inte klarar någon av nedan listade kontroller ska du uppsöka din serviceverkstad. Ett köp av någon av våra produkter garanterar att du kan få en fackmannamässig reparation och service utförd. Om inköpsstället för maskinen inte är en av våra servande fackhandlare, fråga dem efter närmaste serviceverkstad.

Stoppkontakt

- Starta motorn och kontrollera att motorn stängs av när stoppkontakten förs till stoppläget.

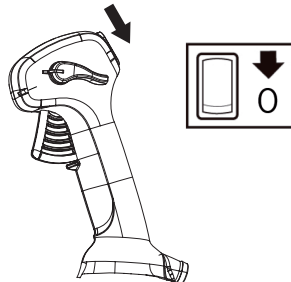

SÄKERHETSINSTRUKTIONER

Avvibreringssystem

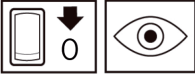

- Kontrollera regelbundet avvibreringselementen efter materialsprickor och deformationer. Byt dem om de är skadade.

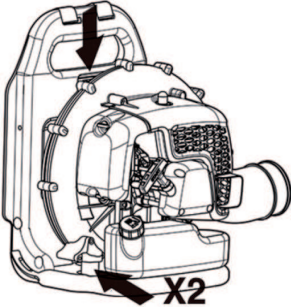

- Kontrollera att avvibreringselementen är hela och fast förankrade.

Ljuddämpare



- Använd aldrig en maskin som har en defekt ljuddämpare.



- Kontrollera regelbundet att ljuddämparen sitter fast på motorn.

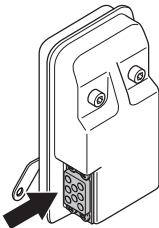

- Din maskins ljuddämpare är utrustad med ett gnistskydd. OBS! GNISTSKYDDET PÅ DEN HÄR ENHETEN KAN INTE REPARERAS. När enheten används uppstår sotbildning i ljuddämparen och

gnistskyddet. Men för vanligt hemmabruk behöver inte ljuddämparen eller gnistskyddet någon service. Efter 50 timmars användning rekommenderar vi att ljuddämparen genomgår service eller byts ut av din auktoriserade serviceverkstad. Ett igensatt skydd leder till varmkörning av motorn med allvarlig motorskada som följd. Använd aldrig ljuddämparen med ett defekt gnistskydd. Använd aldrig en ljuddämpare med ett defekt gnistfångarnät.



WARNING! Använd aldrig en maskin med defekt säkerhetsutrustning. Maskinens säkerhetsutrustning ska kontrolleras och underhållas som beskrivits i detta avsnitt. Om din maskin inte klarar alla kontroller ska serviceverkstad uppsökas för reparation.

Luftfilter

Använd aldrig lövblåsaren utan luftfilter eller med ett trasigt eller deformerat filterelement, eftersom ofiltrerad, dammig luft snabbt förstör motorn.

Allmänna arbetsinstruktioner

VIKTIGT! Detta avsnitt behandlar grundläggande säkerhetsregler för arbete med blåsare. När du råkar ut för en situation som gör dig osäker angående fortsatt användning ska du rådfråga en expert. Vänd dig till din återförsäljare eller din serviceverkstad. Undvik all användning du anser dig otillräckligt kvalificerad för.

Visa personer i din omgivning hänsyn genom att undvika att använda maskinen under olämpliga tidpunkter, exempelvis sent på kvällen eller tidigt på morgonen. Minska ljudnivåerna genom att begränsa det antal enheter av utrustningen som används samtidigt. Läs igenom och följ nedanstående enkla råd för att störa din omgivning så lite som möjligt.

- Använd blåsaren med lägsta möjliga gaspådrag. Det är sällan nödvändigt att använda fullt gaspådrag. Många arbetsmoment kan utföras med halvt gaspådrag. Lägre gaspådrag innebär mindre buller och mindre damm. Det är också lättare att ha kontroll över det skräp som skall samlas ihop/flyttas.
- Använd en kratta eller en sopkvas för att lösgöra fastsittande skräp från marken.
- Håll blåsörets mynning så nära marken som möjligt. Utnyttja hela förlängningen på blåsöret så att luftströmmen kan hållas nära marken.
- Städa upp efter dig. Försäkra dig om att du inte har blåst in skräp på någons tomt.
- Använd maskinen vid normala tidpunkter för att undvika onödigt buller, inte tidigt på morgonen och inte sent på kvällen.

SÄKERHETSINSTRUKTIONER



VARNING! Var medveten om din omgivning. Om någon närmar sig ditt arbetsområde, ställ gasreglaget på minsta gaspådrag tills personen är på behörigt avstånd. Rikta luftstrålen bort från människor, djur, lekplatser, öppna fönster och bilar etc.

Grundläggande säkerhetsregler



- Inga obehöriga personer eller djur får finnas inom arbetsområdet som är 15 meter.
- Låt motorn svalna, innan du fyller på bränsle.
- Undvik all kontakt med heta ytor.
- Om maskinen fattar eld eller någon annan nödsituation uppstår som kräver att du frigör dig från maskinen, öppna spännena på selen och låt maskinen falla bakåt.
- Den kraftiga luftströmmen kan förflytta föremål med sådan hastighet att de kan studsas tillbaka och leda till allvarliga ögonskador.

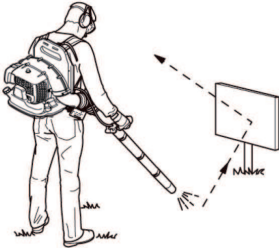

- Rikta inte luftstrålen mot människor eller djur.
- Stoppa motorn före montering eller demontering av tillbehör eller andra delar.
- Undvik användning vid ogynnsamma väderleksförhållanden. Exempelvis tät dimma, kraftigt regn, hård vind, stark kyla, osv. Att arbeta i dåligt väder är tröttsamt och kan skapa farliga omständigheter, exempelvis halt underlag.
- Minimera blåstiden genom att lätt fukta ytor i dammiga omgivningar eller använda en dimtrustning.
- Se till att du kan gå och stå säkert. Titta efter eventuella hinder vid en oväntad förflyttning (rötter,

stenar, grenar, gropar, diken, osv.). laktta stor försiktighet vid arbete i sluttande terräng.



- Ställ aldrig ner maskinen med motorn i drift utan att du har uppsikt över den.
- Motorns avgaser innehåller kolmonoxid vilket kan orsaka kolmonoxidförgiftning. Starta eller kör därför aldrig maskinen inomhus, eller där luftcirkulationen är bristfällig.
- Blåsaren får ej användas på stegar eller ställningar eller på höga byggnader (exv. tak). Arbetställningen kan orsaka svår skada.



- OBS! Använd aldrig maskinen utan möjlighet att kunna påkalla hjälp i händelse av olycka.

SÄKERHETSINSTRUKTIONER

Grundläggande arbetsteknik



VARNING! Varning för utslungade föremål. Använd alltid ögonskydd. Stenar, skräp mm kan kastas upp i ögonen och vålla blindhet eller allvarliga skador. Håll obehöriga på avstånd. Barn, djur, åskådare och medhjälpare ska finnas sig utanför säkerhetszonen på 15 m. Stanna maskinen omedelbart om någon närmar sig.



VARNING! Använd inte blåsaren om avgasröret är täckt av en vägg eller andra hinder, maskinen kan få maskinskador av avgasröken. Se till att hålla ett avstånd från hinder på 50 cm eller mer.



VARNING! Stanna alltid motorn vid rengöring.

- Blåsaren är ryggburen och bärs på axlarna när den används. Den kontrolleras med höger hand på handtaget på röret.
- Hastigheten på luftstrålen regleras med hjälp av gasreglaget. Välj den hastighet som passar bäst för respektive användning.

För att slippa hålla fingret på gasreglaget hela tiden som blåsaren används kan önskat gaspådrag ställas in med farthållaren (D). Fullt gaspådrag erhålls när gasreglaget trycks in eller farthållaren trycks ned helt.

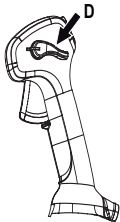

- Kontrollera att luftintaget inte blockeras av exempelvis löv eller skräp. Ett igensatt luftintag minskar maskinens blåskapacitet och ökar motorns

arbetstemperatur, vilket kan medföra motorhaveri. Stanna motorn och avlägsna föremålet.

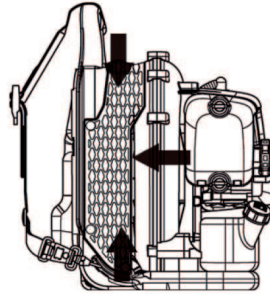

- Var medveten om vindriktningen. Arbeta i vindens riktning för att underlätta ditt arbete.
- Att använda blåsaren för att flytta stora högar är tidsödande och skapar onödigt buller.
- Håll god balans och säkert fotfäste.
- Efter avslutat arbete skall maskinen förvaras stående.

MONTERING

Montering av blåsrör och reglagehandtag

- Anslut blåsaren och manöverröret med den flexibla slangen. Kläm fast de båda ändarna på den flexibla slangen.

Använd medföljande fästdon.

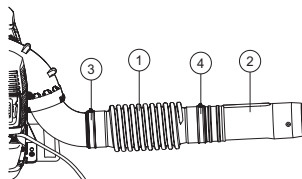

- 1 Flexibel slang
- 2 Manöverrör
- 3 Klämma
- 4 Klämma

Observera! Smörj in rören lätt för att underlätta ihopsättningen.

- Placera manöverhandtaget över manöverröret.
- Vrid manöverhandtaget så att hacket passerar över flikarna på manöverröret.
- Rikta in manöverhandtaget med nyckeln på manöverröret.

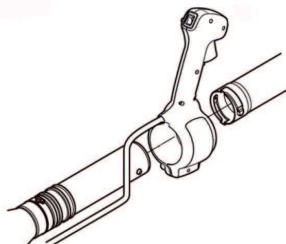

- Kablaget på manöverhandtaget får inte vara tvinnat under monteringen.
- Justera läge för att åstadkomma en bekväm arbetsställning. Drag åt klämförbandet på handtaget.
- Fäst kablaget vid mitten av den böjliga slangen med medföljande klämma.

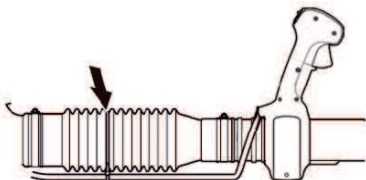

Blåsrör

OBS! Kontrollera att skruvarna i rören flyttas ur vägen så de inte är i vägen under monteringen. Montera mellanröret och blåsröret. Rikta in skruvarna med de gängade hålen i rören. Dra åt skruven när monteringen av blåsrör avslutas. Det går att montera fler mellanrör om längre blåsrör behövs.

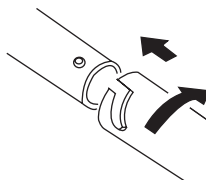

BRÄNSLEHANTERING

Drivmedel

OBS! Maskinen är försedd med en tvåtaktsmotor och måste alltid köras på en blandning av bensin och tvåtaktsolja. För att säkerställa rätt blandningsförhållande är det viktigt att noggrant mäta den oljemängd som skall blandas. Vid tillblandning av små bränslemängder inverkar även små felaktigheter i oljemängden kraftigt på blandningsförhållandet.



WARNING! Sörj för god luftventilation vid bränslehantering.

Bensin



OBS! Använd alltid oljeblandad kvalitetsbensin (minst 90 oktan).

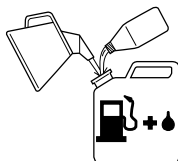

- Rekommenderat lägsta oktantal är 90. Om man kör motorn på bensin med ett lägre oktantal än 90 kan så kallad knockning uppträda. Detta leder till ökad motortemperatur, som kan orsaka svåra motorhaverier.
- Vid arbete med kontinuerligt höga varvtal rekommenderas högre oktantal. Använd blyfri kvalitetsbensin.

Etanolblandat bränsle, E10, får användas (max 10 % etanolblandning) Om etanolblandningar högre än E10 används blir körförhållandet för magert, vilket kan leda till skador på motorn.

Tvåtaktsolja

- För bästa resultat och funktion, använd en helsyntetisk tvåtaktsolja av god kvalitet för luftkyllning med ett blandningsförhållande på 1:50 (2 %)
- Använd aldrig tvåtaktsolja avsedd för vattenkylda utombordsmotorer, s.k. outboardoil.
- Använd aldrig olja avsedd för fyrtaktsmotorer.

Bensin, liter	Tvåtaktsolja, liter	
	2% (1:50)	3% (1:33)
5	0,10	0,15
10	0,20	0,30
15	0,30	0,45
20	0,40	0,60

Blandning

- Blanda alltid bensin och olja i en ren behållare godkänd för bensin.
- Börja alltid med att fylla i hälften av bensinen som skall tillblandas. Fyll därefter i hela oljemängden. Blanda (skaka) bränsleblandningen. Fyll återstående mängd bensin.
- Blanda (skaka) bränsleblandningen omsorgsfullt innan maskinens bränsletank fylls.



- Blanda inte bränsle för mer än max 1 månads behov.
- Om maskinen inte används under en längre tid skall bränsletanken tömmas och rengöras.

Tankning



VARNING! Följande försiktighetsåtgärder minskar brandrisken:

Tanka i väl ventilerade områden. Tanka aldrig maskinen inomhus.

Rök inte eller placera något varmt föremål i närheten av bränsle.

Tanka aldrig med motorn i drift.

Stanna motorn och låt den svalna några minuter före tankning.

Öppna tanklocket sakta vid bränslepåfyllning så att eventuellt övertryck sakta försvinner.

Drag åt tanklocket noga efter tankning.

Om du spillt bränsle på den. Torka av allt spill och låt bensinresterna avdunsta.

Flytta alltid maskinen från tankningsplatsen och bensindunken före start.

- Flytta maskinen minst 3 m från tankningsstället innan du startar.

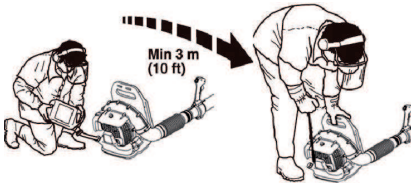

- Torka rent runt tanklocket. Föroreningar i tanken orsakar driftstörningar.
- Se till att bränslet är väl blandat genom att skaka behållaren innan tanken fylls.
- Kontrollera bränslenivån före varje användning och lämna plats för bränslet att utvidgas, eftersom värmen från motorn och solen i annat fall kan få bränslet att utvidgas så att det rinner över.

START OCH STOPP

Start och stopp



WARNING! Flytta alltid maskinen från tankningsplatsen och bensindunken före start. Placera maskinen på ett fast underlag.

Se till att inga obehöriga finns inom arbetsområdet, annars finns risk för allvarliga personskador. Säkerhetsavståndet är 15 meter.

Maskinen får endast startas i komplett utförande. Om maskinen startas utan att alla kåpor är monterade finns risk för personskador.

Kall motor

Choke: Ställ chokereglaget till maximalt chokeläge.

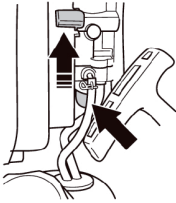

Bränslepump: Tryck på bränsleblåsan minst 10 gånger tills bränsle börjar fylla blåsan. Blåsan behöver inte fyllas helt.

Tändning: Ställ stoppkontakten i startläge.

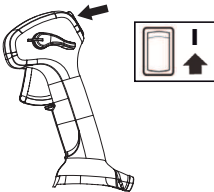

Högt tomgångsläge: Ställ in farthållarens manöverspak till högt tomgångsläge med hjälp av märkena på farthållarens manöverspak och manöverhandtaget.

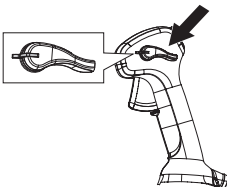

Start

Tryck maskinkroppen mot marken med vänster hand (OBS! Ej med foten!). Grip starthandtaget, drag med höger hand långsamt ut startlinan tills ett motstånd känns (starthakarna griper in) och gör därefter snabba och kraftfulla ryck. **Vira aldrig startlinan runt handen.**

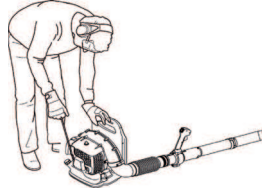

Dra upprepade gånger i startsnöret tills motorn försöker starta. Ställ choken i helt öppet läge. Dra snabbt i startsnöret tills motorn startar. Låt motorn gå på hög tomgång i 30 sekunder.

OBS! Drag inte ut startlinan helt och släpp inte heller starthandtaget från helt utdraget läge. Detta kan orsaka skador på maskinen.

Varm motor

Använd samma startförfarande som för kall motor men utan att ställa chokereglaget i chokeläge.

Luft strömmar ut så fort motorn är igång, även på tomgång. Låt ingen stå i närheten av blåsaren eller utblåset.

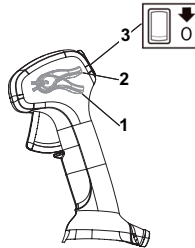

- 1 Full gas
- 2 Tomgångsvarvtal
- 3 Stoppkontakt

Stopp

Motorn stannas genom att stoppreglaget sätts i stoppläge.

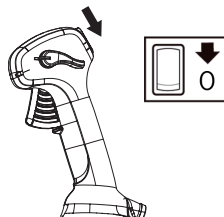

UNDERHÅLL

Allmänt

Vid kontroll och underhåll ta bort tändkabeln och tändstift. Undvik all kontakt med heta ytor.

Förgasare

Inställning av tomgångsvarvtalet

Innan några justeringar görs, se till att luftfiltret är rent och att luftfilterlocket sitter på.

Tomgångsvarvtalet fabriksinställning är: 2500 r/min

Använd justeringsskruven uppe på sidan av förgasaren om det blir nödvändigt att justera tomgångsvarvtalet.

Ljuddämpare



Ljuddämparen är utformad för att dämpa ljudnivån och för att leda avgaserna bort från användaren. Avgaserna är heta och kan innehålla gnistor vilka kan orsaka brand om avgaserna riktas mot ett torrt och brännbart material.

Din maskins ljuddämpare är utrustad med ett gnistskydd. OBS! GNISTSKYDDET PÅ DEN HÄR ENHETEN KAN INTE REPARERAS. När enheten används uppstår sotbildning i ljuddämparen och gnistskyddet. Men för vanligt hemmabruk behöver inte ljuddämparen eller gnistskyddet någon service. Efter 50 timmars användning rekommenderar vi att ljuddämparen genomgår service eller byts ut av din auktoriserade serviceverkstad.

OBS! Använd aldrig maskinen med en ljuddämpare som är i dåligt skick. Kontrollera regelbundet att ljuddämparen är hel och att den sitter ordentligt fast.

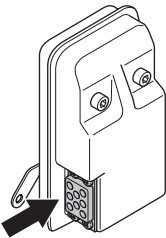

Kontrollera att gnistskyddet och avgasledaren sitter fast ordentligt.



WARNING! Ljuddämparen blir mycket het såväl vid användning som efter stopp. Detta gäller även vid tomgångskörning. Beröring kan orsaka brännskador på huden. Var uppmärksam på brandfaran!

Kylsystem

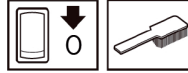

För att erhålla en så låg driftstemperatur som möjligt är maskinen utrustad med ett kylsystem.

Kylsystemet består av:

- Kylflänsar på cylindern.
- Luftintagsnät

Rengör kylsystemet med en borste en gång per vecka, vid svårare förhållanden oftare. Ett smutsigt eller igensatt kylsystem leder till överhettning av maskinen med skador på cylinder och kolv som följd. Kontrollera att munstyckena inte är blockerade.

Luftintagsnät

Kontrollera att luftintaget inte blockeras, på alla sidor inklusive undersida, av exempelvis löv eller skräp. Ett igensatt luftintag minskar maskinens blåskapacitet och ökar motorns arbetstemperatur, vilket kan medföra motorhaveri. Stanna motorn och avlägsna föremålet.

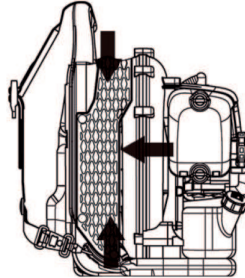

WARNING! Använd aldrig blåsaren utan att nätet sitter på. Kontrollera före varje användning att nätet sitter på plats och är oskadat.

Tändstift

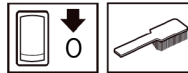

Tändstiftets kondition påverkas av:

- En felaktigt inställd förgasare.
- En felaktig oljeblandning i bränslet (för mycket eller felaktig olja).
- Ett smutsigt luftfilter.

Dessa faktorer orsakar beläggningar på tändstiftets elektroder och kan förorsaka driftstörningar och startsvårigheter.

UNDERHÅLL

Rengör tändstiftet utvändigt. Demontera det och kontrollera elektrodavståndet. Justera avståndet till 0,6-0,7 mm eller byt tändstift. Se till att tändstiftet har s.k. radioavstörning.

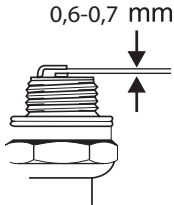

OBS! Använd alltid rekommenderad tändstiftstyp! Felaktigt tändstift kan förstöra kolv/cylinder.

Använd alltid rekommenderad tändstiftstyp (NGK BPMR7A). Felaktigt tändstift kan förstöra kolv/cylinder.

Luftfilter



Luftfiltret skall regelbundet rengöras från damm och smuts för att undvika:

- Förgasorstörningar.
- Startproblem.
- Sämre effekt.
- Onödigt slitage på motorns delar.
- Onormalt hög bränsleförbrukning.

Kontrollera luftfiltret och rengör vid behov.

För att undvika brännskador, vidrör ej varma ytor såsom ljuddämpare, cylinder mm.

Rengöring av luftfilter

- Demontera luftfilterkåpan och tag bort filtret. Tvätta det rent i varmt tvålsvatten.
- Montera luftfiltret och luftfilterkåpan. Glöm inte att sätta tillbaka luftgallret. Om gallret saknas tätar inte luftrenaren som den ska och damm kan komma in i cylindern.

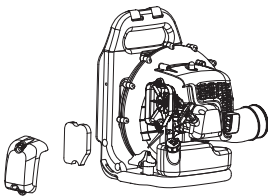

Ett länge använt luftfilter kan aldrig bli fullständigt rent. Därför måste filtret med jämna mellanrum ersättas med ett nytt. **Ett skadat luftfilter måste alltid bytas ut.**

Används maskinen under dammiga förhållanden skall luftfiltret inoljas. Se anvisningar under rubrik Inoljning av luftfilter.

Inoljning av luftfilter

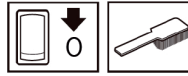

Använd alltid speciell filterolja. Filteroljan innehåller lösningsmedel för att vara lätt att fördela jämnt i filtret. Undvik därför hudkontakt.

Stoppa ned filtret i en plastpåse och håll på filteroljan. Knåda plastpåsen för att fördela oljan. Krama ur filtret i plastpåsen och håll bort överskottsoljan innan filtret monteras på maskinen. Använd aldrig vanlig motorolja. Denna sjunker ganska fort ner genom filtret och lägger sig i botten.

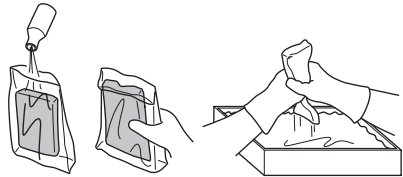

Axelrem

Om axelremmen är skadad kan den bryta under arbetet, vilket kan få maskinen att falla och orsaka personskada. Följ instruktionerna nedan när du byter ut axelremmen.

- 1 Ta bort klämman från remmen.
- 2 Trä remmens ände genom hängaren.
- 3 Sätt tillbaka klämman på remmen.



WARNING! Kontrollera att klämmans tjocka runda pinne sitter i remmen. Om den sätts fast på fel sätt, kan det leda till personsador.

UNDERHÅLL

Underhållsschema

Nedan följer några allmänna skötselinstruktioner. Om du behöver ytterligare upplysningar kontakta serviceverkstaden.

Underhåll	Daglig tillsyn	Veckotillsyn	Månadstillsyn
Rengör maskinen utvändigt.	X		
Kontrollera att gasreglage fungerar säkerhetsmässigt.	X		
Kontrollera att stoppkontakten fungerar.	X		
Kontrollera att luftfiltret är rent.	X		
Kontrollera att skruvar och muttrar är åtdragna.	X		
Kontrollera att inget bränsleläckage finns från motor, tank eller bränsleledningar.	X		
Kontrollera att bränslefiltret ej är förorenat eller att bränsleslangen har sprickor eller andra defekter. Byt om erforderligt.	X		
Kontrollera luftintagnätets alla sidor inte är blockerat.	X		
Kontrollera startapparaten med dess lina.		X	
Kontrollera att vibrations-isolatorerna inte är skadade.		X	
Rengör tändstiftet utvändigt. Demontera det och kontrollera elektrodavståndet. Justera avståndet till 0,6-0,7 mm eller byt tändstift. Se till att tändstiftet har s.k. radioavstörning.		X	
Rengör maskinens kylsystem.		X	
Rengör förgasaren utvändigt och utrymmet runt denna.		X	
Kontrollera alla kablar och anslutningar.			X
Byt tändstift. Se till att tändstiftet har s.k. radioavstörning.			X
Rengör luftfiltret. Byt om det behövs.			X
Rengör bränsletanken.			X

Kontakta auktoriserad serviceverkstad för ljuddämparservice eller byte var 50:e timme.

Tekniska data

Tekniska data

GB 355BP (BP152PR)

Motor

Max. motoreffekt enligt ISO 8893, kW/ r/min 1,5/6500

Tändsystem

Tändstift NGK BPMPR 7A/ Champion RCJ 6Y

Elektroddgap, mm 0,6-0,7

Vikt

Vikt, utan bränsle, kg 9,2

Bulleremissioner

(se anm. 1)

Ljudeffektnivå, uppmätt dB(A) 109

Ljudeffektnivå, garanterad L_{WA} dB(A) 113

Ljudnivåer

(se anm. 2)

Ekvivalent ljudtrycksnivå vid användarens öra, uppmätt enligt EN15503, dB(A) 95

Vibrationsnivåer

(se anm. 3)

Ekvivalenta vibrationsnivåer ($a_{hv,eq}$) i handtag uppmätt enligt EN15503, m/s^2 5,5

Anm. 1: Emission av buller till omgivningen uppmätt som ljudeffekt (L_{WA}) enligt EG-direktiv 2000/14/EG Bilaga V.

Anm. 2: Värdet för ekvivalent ljudtrycksnivå beräknas med följande tidsfördelning: 1/7 tomgång och 6/7 fullt varvtal. Redovisade data för ekvivalent ljudtrycksnivå för maskinen har ett typiskt spridningsmått (standardavvikelse) på 1 dB (A).

Anm. 3: Värdet för ekvivalent vibrationsnivå beräknas med följande tidsindelning: 1/7 tomgång och 6/7 fullt varvtal. Redovisade data för ekvivalent vibrationsnivå har ett typiskt spridningsmått på $1m/s^2$.

Tekniska data

EG-försäkran om överensstämmelse

(Gäller endast Europa)

Tillverkarens namn: Husqvarna AB, SE-561 82 Huskvarna, Sverige (Tel +46-36-146500).

Husqvarna AB tar ensamt ansvar för den ryggburna blåsarplattformen BP152PR som representeras av modell: McCulloch GB 355BP

från 2016 års serienummer och framåt. Modellnumret anges i klartext på typskylten tillsammans med året och efterföljande serienummer.

från 2016 års serienummer och framåt. Plattform och modellnummer anges i klartext på typskylten tillsammans med året och efterföljande serienummer.

Objektet som är föremål för ovanstående deklARATION motsvarar föreskrifterna i Rådets direktiv:

- **2006/42/EC** "om maskiner" av den 17 Maj 2006.
- **2014/30/EU** "angående elektromagnetisk kompatibilitet" av den 26 februari 2014
- **2000/14/EC** "angående emissioner av buller till omgivningen" 08 May 2000

De deklarerade bullervärdena är beskrivna under kapitel teknisk data i bruksanvisningen.

Följande standarder har tillämpats:

EN ISO 12100:2010, EN 15503:2009, CISPR 12:2007, ISO 14982:2009

30 September 2016



John Thompson, Product and Marketing director EUAP.

(Bemyndigad representant för Husqvarna AB samt ansvarig för tekniskt underlag.)

SYMBOLFORKLARING

Symboler

ADVARSEL! Maskinen kan ved forkert eller skødesløs brug være et farligt redskab, som kan medføre alvorlige skader eller dødsfald for brugeren eller andre.



Læs brugsanvisningen omhyggeligt igennem og forstå indholdet, inden du bruger maskinen.



Undgå at berøre de varme flader.



Brug altid støvler og øvrigt udstyr, som er beskrevet under overskriften Personligt beskyttelsesudstyr.



Brug altid:

- Høreværn
- Godkendt øjenværn



Åndedrætsværn skal anvendes hvor der findes risiko for støv.

Dette produkt er i overensstemmelse med gældende CE-direktiv.



Bær altid håret til at holde på langt hår.



Stik aldrig hænder eller andre genstande ind i blæserhuset, så der undgås alvorlige skader forårsaget af det roterende vingehjul.



Bær aldrig løstsiddende tøj, som kan blive fanget i bevægelige dele.



Brug kun maskinen til det formål, den er beregnet til.



Blæseren kan kaste emner ud med stor kraft, så de slynges tilbage. Dette kan medføre alvorlige øjenskader, hvis du ikke anvender det anbefalede beskyttelsesudstyr.



Føreren af løvblæseren skal sørge for, at ingen mennesker eller dyr kommer nærmere end 15 meter.



Når flere førere arbejder på det samme sted, skal sikkerhedsafstanden være mindst 15 meter.

Brændstofpumpe

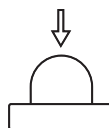

Støjmissioner til omgivelserne i henhold til EF-direktiv. Maskinens emission fremgår af kapitlet Tekniske data og af en mærkat.



Andre symboler/etiketter på maskinen gælder specifikke krav for certificering på visse markeder.

Kontrol og/eller vedligeholdelse skal udføres med slukket motor, med stopkontakten på STOP.



Tænd for motoren ved at flytte stopkontakten til positionen ON inden start.



Brug altid beskyttelseshandsker.



Regelmæssig rengøring kræves.



Visuel kontrol.



Beskyttelsesbriller eller ansigtsværn skal bruges.



Påfyldning af brændstof.



Chokerreguleringshåndtaget på 'åben'.



Chokerreguleringshåndtaget på 'lukket'.



INDHOLD

Indhold

SYMBOLFORKLARING

Symboler 21

INDHOLD

Indhold 22

Inden start skal du være opmærksom på følgende:
..... 22

HVAD ER HVAD?

Hvad er hvad på blæseren? 23

GENERELLE SIKKERHEDSINSTRUKTIONER

Generelt 24

SIKKERHEDSINSTRUKTIONER

Personligt beskyttelsesudstyr 26

Maskinens sikkerhedsudstyr 26

Kontrol, vedligeholdelse og service af maskinens
sikkerhedsudstyr 27

Generelle arbejdsinstruktioner 28

MONTERING

Montering af blæserør og reguleringshåndtag 31

BRÆNDSTOFHÅNDTERING

Drivmiddel 32

Tankning 33

START OG STOP

Start og stop 34

VEDLIGEHOLDELSE

Generelt 35

Karburator 35

Lyddæmper 35

Kølesystem 35

Si til luftindtag 35

Tændrør 35

Luftfilter 36

Skulderrem 36

Vedligeholdelsesskema 37

Tekniske data

Tekniske data 38

EF-overensstemmelseserklæring 39

Inden start skal du være opmærksom på følgende:

Læs brugsanvisningen omhyggeligt igennem.



ADVARSEL! Langvarig eksponering for støj kan medføre permanente høreskader. Brug derfor altid godkendt hørevern.



ADVARSEL! Maskinens oprindelige udformning må under ingen omstændigheder ændres uden producentens samtykke. Brug altid originaltilbehør. Ikke-autoriserede ændringer og/eller ikke-godkendt tilbehør kan medføre alvorlige skader eller døden for brugeren eller andre.



ADVARSEL! En blæser kan, hvis den bruges forkert eller skodesløst, være et farligt redskab, som kan medføre alvorlige – endog livsfarlige – personskader. Det er meget vigtigt, at du læser og forstår indholdet i denne brugsanvisning.

BEMÆRK! Produktets form kan variere fra emnet, der er vist i vejledningen.

Maskinen er kun beregnet til blæsning af græsplæner, stier, asfalteje og lignende.

HVAD ER HVAD?

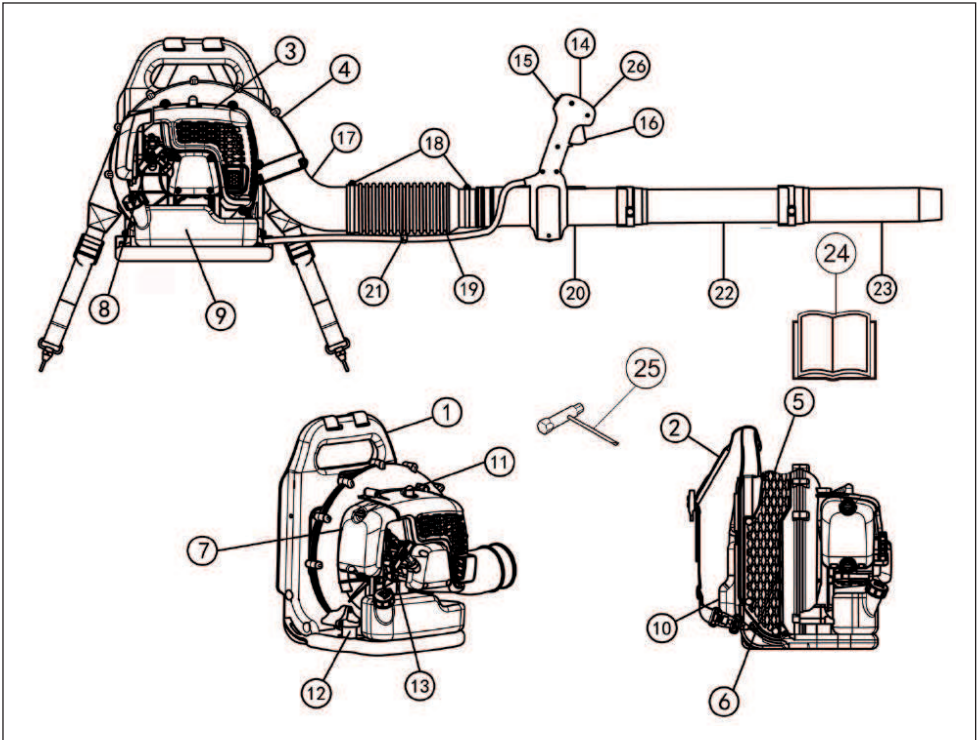

Hvad er hvad på blæseren?

- | | |
|------------------------------|---------------------------|
| 1 Ramme | 14 Styrehåndtag |
| 2 Sele | 15 Stopkontakt |
| 3 Motorafskærmning | 16 Gasregulering |
| 4 Ventilatorcappe | 17 Vinkel |
| 5 Si til luftindtag | 18 Spændebånd |
| 6 Ventilator | 19 Fleksibel slange |
| 7 Luftfilter | 20 Styrerør |
| 8 Starthåndtag | 21 Klemme til ledningsnet |
| 9 Brændstoftank | 22 Mellemrør |
| 10 Polstring | 23 Blæserør |
| 11 Tændrør | 24 Brugsanvisning |
| 12 Vibrationsdæmpningssystem | 25 Kombinøgle |
| 13 Choker | 26 Fartpilot |

GENERELLE SIKKERHEDSINSTRUKTIONER

Generelt

VIGTIGT!

Maskinen er kun beregnet til blæsning af græsplæner, stier, asfaltveje og lignende.

Gennemfør en generel inspektion af maskinen før brugen; se i vedligeholdelsesplanen.

Brug aldrig maskinen, hvis du er træt, hvis du har drukket alkohol, eller hvis du tager medicin, som kan påvirke dit syn, dit overblik eller din kropskontrol.

Brug personligt beskyttelsesudstyr. Se instruktionerne i afsnittet "Personligt beskyttelsesudstyr".

Brug aldrig en maskine, der er blevet ændret, så den ikke længere svarer til originalmodellen.

Brug aldrig en maskine, som er behæftet med fejl. Følg sikkerhedskontrol-, vedligeholdelses- og serviceinstruktionerne i denne brugsanvisning. Visse vedligeholdelses- og serviceforanstaltninger må kun udføres af erfarne og kvalificerede specialister. Se anvisningerne under overskriften Vedligeholdelse.

Samtlige dæksler og beskyttelser skal være monteret før start. Sørg for, at tændhætten og tændkablet er intakte, så du undgår risikoen for elektrisk stød.

Føreren af løvblæseren skal sørge for, at ingen mennesker eller dyr kommer nærmere end 15 meter. Når flere førere arbejder på det samme sted, skal sikkerhedsafstanden være mindst 15 meter.

Tillad aldrig børn at bruge maskinen.

Lad aldrig andre bruge maskinen, uden at du har sikret dig, at vedkommende har forstået indholdet i brugsanvisningen.

Se altid efter eventuelle genstande, som kan have blokeret luftindtagetets si, før arbejdet påbegyndes.

Fjern aldrig sien foran luftindtaget.

I nødsituationer skal du frigøre dig fra maskinen ved at åbne hofte- og brystbæltet og lade maskinen falde bagud.

Tag altid kontakt med de lokale myndigheder og kontrollér, at De overholder gældende bestemmelser.

Undgå at berøre de varme flader.

Berør aldrig tændrøret eller tændingskablet, mens motoren er i gang.



ADVARSEL! Denne maskine skaber et elektromagnetisk felt under brug. Dette felt kan i nogle tilfælde påvirke aktive eller passive medicinske implantater. For at reducere risikoen for alvorlige eller dødbringende skader anbefaler vi, at personer med medicinske implantater kontakter deres læge og producenten af det medicinske implantat, før de tager maskinen i brug.

Start

- Start aldrig maskinen indendørs. Vær bevidst om faren ved indånding af motorens udstødningssgasser.



Motorens udstødningssgasser indeholder kuliite, hvilket kan forårsage kuliiteforgiftning. Start eller kør derfor aldrig maskinen indendørs, eller hvor luftcirkulationen er mangelfuld.

- lagttag omgivelserne og vær sikker på, at der ikke findes risiko for at mennesker eller dyr kan komme i kontakt med udblæsningen.
- Placer maskinen på jorden, og sørg for at trykke maskinkroppen mod jorden med venstre hånd (BEMÆRK! Ikke med foden). Tag derefter fat i starthåndtaget med højre hånd, og træk hurtigt og kraftfuldt i snoren.

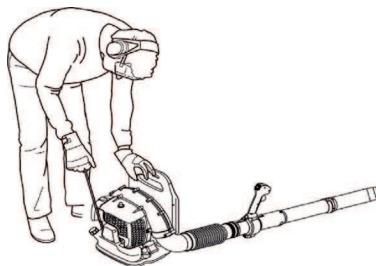

GENERELLE SIKKERHEDSINSTRUKTIONER

Brændstofsikkerhed



- Anvend en brændstofdunk med overløbssikring.
- Fyld aldrig brændstof på maskinen, når motoren kører. Stands motoren, og lad den afkøle nogle minutter før tankning.
- Sørg for god ventilation ved tankning og blanding af brændstof (benzin og totaktsolie).
- Undgå al hudkontakt med brændstoffet. Brændstoffet giver anledning til hudirritation og kan endda medføre hudforandringer.
- Flyt maskinen mindst 3 m væk fra tankningsstedet, inden du starter.

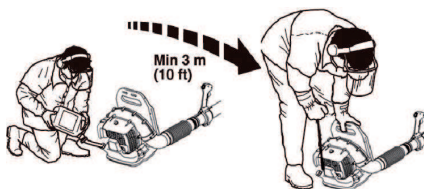

- Start aldrig maskinen:
 - Hvis du har spildt brændstof på den. Aftør alt det spildte brændstof, og lad benzinresterne fordampe.
 - Hvis du har spildt brændstof på dig selv eller dit tøj, skift tøj. Vask de legemsdele, som har været i kontakt med brændstoffet. Brug vand og sæbe.
 - Hvis maskinen lækker brændstof. Kontrollere regelmæssigt for lækage fra tankdæksel og brændstofslanger.

Transport og opbevaring

- Opbevar og transporter maskinen og brændstoffet, så eventuel lækage og dampe ikke risikerer at komme i kontakt med gnister eller åben ild, f.eks. fra elmaskiner, elmotorer, elkontakter/afbrydere eller oliefyr.
- Ved opbevaring og transport af brændstof skal der bruges en til formålet passende og godkendt beholder.
- Ved længere tids opbevaring af maskinen skal brændstoftanken tømmes. Spørg på den nærmeste benzinstation, hvor du kan komme af med overskydende brændstof. Tøm brændstoftanken, og tryk på spædepumpen, indtil alt brændstoffet er tømt af.
- Fjern tændrøret og hæld en spiseskefuld 2-taktsolie i cylinderen. Tørn motoren et par gange, og sæt tændrøret på plads igen.
- Sørg for, at maskinen er ordentligt rengjort, og at der er udført fuldstændig service, inden langtidsopbevaring.

- Fastgør maskinen under transport.
- Opbevar maskinen på et tørt, køligt, godt ventileret og støvfrigt sted. Opbevar maskinen utilgængeligt for børn.



ADVARSEL! Vær forsigtig ved håndtering af brændstof. Tænk på brand-, eksplosions- og indåndningsrisikoen.

Justering af sele



ADVARSEL! Ved arbejde med maskinen skal selen altid være monteret. I modsat fald kan maskinen ikke betjenes sikkert, hvorved der kan opstå skade på dig selv eller andre.

En korrekt tilpasset sele og maskine letter arbejdet markant. Juster selen for at opnå den bedst tænkelige arbejdsstilling.

Spænd sideremmene, så trykket fordeles jævnt på skuldrene.



Løft tapperne på glideregulatorerne.



SIKKERHEDSINSTRUKTIONER

Personligt beskyttelsesudstyr



ADVARSEL! Ved enhver anvendelse af maskinen skal der bruges godkendt personligt beskyttelsesudstyr. Det personlige beskyttelsesudstyr udelukker ikke risikoen for skader, men det mindsker effekten af en skade ved en ulykke. Bed din forhandler om hjælp ved valg af udstyr. Læs brugsanvisningen omhyggeligt igennem og forstå indholdet, inden du bruger maskinen.



ADVARSEL! Vær altid opmærksom på advarselssignaler eller tilråb, når høreværnet bruges. Tag altid høreværnet af, så snart motoren er standset.

- Handsker skal benyttes, når det er nødvendigt.



- Høreværn med tilstrækkelig dæmpning skal bruges.



- Godkendt øjenværn skal altid anvendes. Hvis der anvendes visir, skal der også anvendes godkendte beskyttelsesbriller. Med godkendte beskyttelsesbriller menes briller, som opfylder standarden ANSI Z87.1 for USA eller EN 166 for EU-lande. Slag fra grene eller genstande som kastes bort kan beskadige øjnene.

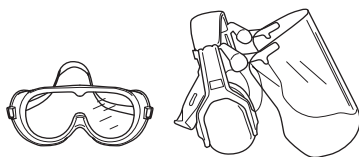

- Brug skridsikre og stabile støvler.



- Bær altid tunge, lange bukser, støvler, handsker og en langærmet skjorte. For at reducere risikoen for personskade som følge af, at genstande bliver trukket

ind i roterende dele, må du ikke bære løsthængende tøj, tørklæder, smykker osv. Sørg for, at dit hår er over skulderhøjde.

- Åndedrætsværn skal anvendes hvor der findes risiko for støv.

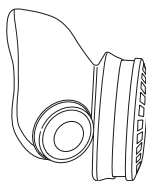

- Forbindingskasse skal altid findes i nærheden.



Maskinens sikkerhedsudstyr

I dette afsnit forklares mere om maskinens sikkerhedsdetaljer, hvilken funktion de har, samt hvordan kontrol og vedligeholdelse skal udføres for at sikre, at de fungerer. Se kapitel Hvad er hvad? for at se, hvor disse detaljer er placeret på maskinen.



ADVARSEL! Brug aldrig en maskine med defekte sikkerhedsdetaljer. Følg de instruktioner for kontrol, vedligeholdelse og service, der er nævnt i dette afsnit.

Stopkontakt

Stopkontakten skal bruges til at slukke for motoren.

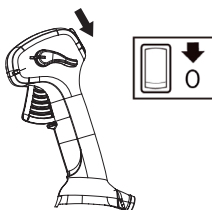

Fjern tændkablet og tændrøret, når der udføres eftersyn og vedligeholdelse.

SIKKERHEDSINSTRUKTIONER

Vibrationsdæmpningssystem

Din maskine er udstyret med et vibrationsdæmpningssystem, som er konstrueret med henblik på at give en så vibrationsfri og behagelig brug som muligt.

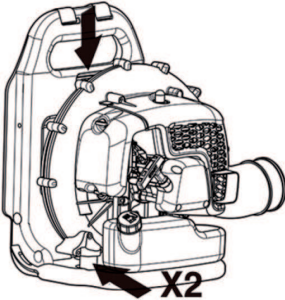

ADVARSEL! Overeksponering af vibrationer kan medføre blodkar- eller nerveskader hos personer med blodcirkulationsproblemer. Kontakt en læge, hvis du oplever kropslige symptomer, som kan relateres til overeksponering af vibrationer. Eksempler på sådanne symptomer er følelsesløshed, manglende følesans, "kildren", "stikken", smerte, manglende eller reduceret styrke i forhold til normalt, forandringer i hudens farve eller i dens overflade. Disse symptomer forekommer almindeligvis i fingre, hænder eller håndled. Risiciene kan øges ved lave temperaturer.

Lyddæmper

Lyddæmperen er konstrueret med henblik på at give et så lavt lydniveau som muligt samt lede motorens udstødningsgasser væk fra brugeren.

I lande med varmt og tørt klima er risikoen for brand åbenbar. Vi har derfor udstyret lyddæmperen med et gnistfangernet, der er monteret i lyddæmperen.

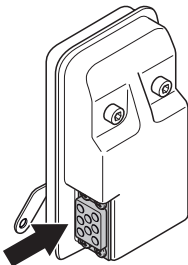

For lyddæmperen er det meget vigtigt, at instruktionerne for kontrol, vedligeholdelse og service overholdes. Se

instruktionerne i afsnittet Kontrol, vedligeholdelse og service af maskinens sikkerhedsudstyr.



ADVARSEL! Motorens udstødningsgasser er varme og kan indeholde gnister, som kan forårsage brand. Start derfor aldrig maskinen indendørs eller i nærheden af brandfarligt materiale!



ADVARSEL! Lyddæmperen indeholder kemikalier, som kan være kræftfremkaldende. Undgå kontakt med disse elementer, hvis lyddæmperen bliver beskadiget.

Kontrol, vedligeholdelse og service af maskinens sikkerhedsudstyr



ADVARSEL! Al service og reparation af maskinen kræver specialuddannelse. Dette gælder særligt maskinens sikkerhedsudstyr. Hvis maskinen ikke klarer nogen af de nedennævnte kontroller, skal du kontakte dit serviceværksted. Ved at købe nogle af vores produkter kan du være sikker på at få en faglig korrekt reparation og service. Hvis maskinen er købt et sted, som ikke er en af vores serviceydende forhandlere, skal du spørge dem efter det nærmeste serviceværksted.

Stopkontakt

- Start motoren, og kontrollér, at motoren slukkes, når stopkontakten sættes i stopposition.

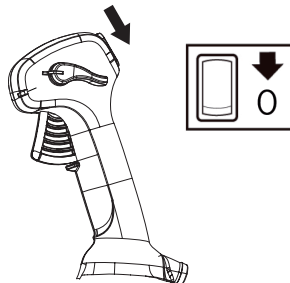

SIKKERHEDSINSTRUKTIONER

Vibrationsdæmpningssystem

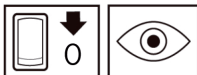

- Kontrollér regelmæssigt vibrationsdæmpningselementerne for materialerevner og deformationer. Udskift dem, hvis de er defekte.

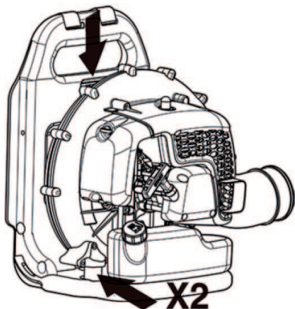

- Kontrollér, at vibrationsdæmpningskomponenterne er intakte og fast forankrede.

Lyddæmper



- Brug aldrig en maskine med en defekt lyddæmper.



- Kontrollér regelmæssigt, at lyddæmperen sidder fast i maskinen.

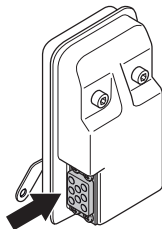

- Lyddæmperen på din maskine er udstyret med en gnistfangerskærm. **BEMÆRK: GNISTFANGERSKÆRMEN PÅ DENNE ENHED KAN IKKE SERVICERES.** Når enheden bruges,

samler der sig kulstof på lyddæmperen og gnistfangerskærmen. Men ved brug i en normal husholdning behøver lyddæmperen og gnistfangerskærmen ingen service. Efter 50 timers brug anbefales det at få lyddæmperen efterset og evt. skiftet på et autoriseret serviceværksted. En tilstoppet skærm medfører, at motoren kører varm med alvorlig motorskade til følge. Brug aldrig en lyddæmper med en defekt gnistfangerskærm. Brug aldrig en lyddæmper med et defekt gnistfangernet.



ADVARSEL! Brug aldrig en maskine med defekt sikkerhedsudstyr. Maskinens sikkerhedsudstyr skal kontrolleres og vedligeholdes som beskrevet i dette afsnit. Klarer maskinen ikke alle kontrollerne, skal du kontakte et serviceværksted for at få den repareret.

Luftfilter

Brug aldrig løvblæseren uden luftfilter eller med beskadiget eller deformt filterelement, da ufiltreret luft hurtigt kan ødelægge motoren.

Generelle arbejdsinstruktioner

VIGTIGT! Dette afsnit behandler grundlæggende sikkerhedsregler for arbejde med blæsere. Når du kommer ud for en situation, som gør dig usikker med hensyn til fortsat brug, skal du spørge en ekspert til råds. Henvend dig til din forhandler eller dit serviceværksted. Undgå al brug, som du ikke synes, du er tilstrækkeligt kvalificeret for.

Vis hensyn overfor personer i dine omgivelser ved at undgå at anvende maskinen på upassende tidspunkter, for eksempel sent om aftenen eller tidligt om morgenen. Reducer støjniveauet ved at begrænse antallet af udstyrsenheder, der benyttes samtidig. Læs og følg nedenstående enkle råd for at forstyrre dine omgivelser så lidt som muligt.

- Anvend blæseren med lavest mulige hastighed. Det er sjældent nødvendigt at anvende fuld hastighed. Mange arbejds momenter kan udføres med halv hastighed. Mindre hastighed indebærer mindre støj og mindre støv. Det er også lettere at få kontrol over det affald, som skal samles sammen/flyttes.
- Anvend et rive eller en kost for at løsne fastsiddende affald fra jorden.
- Hold blæserørets munding så tæt til jorden som muligt. Udnyt hele blæserørets længde for at holde luftstrømmen tæt ved jorden.
- Ryd op efter dig. Forvis dig om, at du ikke har blæst affald ind på en eller andens grund.
- Brug kun maskinen inden for normal arbejdstid for at undgå unødige støjgener. Undgå at arbejde tidligt om morgenen og sent om aftenen.

SIKKERHEDSINSTRUKTIONER



ADVARSEL! Vær opmærksom på omgivelserne. Hvis nogen nærmer sig dit arbejdsområde, stilles gashåndtaget på mindste hastighed, indtil personen er på behørig afstand. Ret luftstrålen bort fra mennesker, dyr, legepladser, åbne vinduer, biler osv.

Grundlæggende sikkerhedsregler



- Uvedkommende personer eller dyr må ikke komme nærmere arbejdsområdet end 15 meter, som er sikkerhedsafstanden.
- Lad motoren køle af, inden du påfylder brændstof.
- Undgå at berøre de varme flader.
- Hvis der går ild i maskinen, eller der opstår en anden nødsituation, hvor du er tvunget til at frigøre dig fra maskinen, skal du åbne selestropperne og lade maskinen falde bagud.
- Den kraftige luftstrøm kan flytte ting med en sådan hastighed at de kan ricochettere tilbage og medføre alvorlige øjenskader.



- Luftstrømmen må ikke rettes mod mennesker eller dyr.
- Stands motoren inden montering eller demontering af tilbehør eller andre dele.
- Undgå anvendelse i dårligt vejr. F.eks. i tæt tåge, kraftig regn, hård vind og kraftig kulde osv. At arbejde i dårligt vejr er trættende og kan skabe farlige situationer, f.eks. glat underlag.
- Minimer den nødvendige arbejdstid ved at fugte meget støvede områder en smule eller benytte sprøjteudstyr.
- Sørg for, at du kan gå og stå sikkert. Kig efter eventuelle forhindringer ved en uventet retræte

(rødder, sten, grene, huller, grøfter osv.). Vær meget forsigtig ved arbejde i skrånende terræn.



- Stil aldrig maskinen ned på jorden med motoren i drift, uden at du har den under opsyn.
- Motorens udstødningssgasser indeholder kulilte, hvilket kan forårsage kulilteforgiftning. Start eller køør derfor aldrig maskinen indendørs, eller hvor luftcirkulationen er mangelfuld.
- Blæseren må ikke anvendes, mens du står på en stige eller et stillads, eller på steder, der er højt oppe (f.eks. tage). Brug af dem kan medføre alvorlig personskade.



- **BEMÆRK!** Brug aldrig maskinen uden mulighed for at kunne tilkalde hjælp i tilfælde af en ulykke.

SIKKERHEDSINSTRUKTIONER

Grundlæggende arbejdsteknik



ADVARSEL! Pas på udslyngede genstande. Brug altid øjenværn. Læn dig aldrig ind over beskyttelsesskjoldet. Sten, skidt m.m. kan kastes op i øjnene og forårsage blindhed eller alvorlige skader. Hold uvedkommende på afstand. Børn, dyr, tilskuere og medhjælpere skal befinde sig uden for sikkerhedszonen på 15 meter. Stands omgående maskinen, hvis nogen nærmer sig.



ADVARSEL! Du må ikke betjene blæseren, hvis udstødningsgassens udgang er dækket af en væg og/eller nogle andre forhindringer. Maskinen kan blive beskadiget. Sørg for, at afstanden er 50 cm eller mere fra forhindringer under drift.



ADVARSEL! Stands altid motoren ved rengøring.

- Denne løvblæser er af rygsæktypen og skal bæres ved hjælp af en skuldersele, mens den betjenes. Den betjenes og styres ved hjælp af håndtaget på styrrøret med højre hånd.
- Hastigheden på luftstrålen reguleres ved hjælp af gasreguleringen. Vælg den hastighed, der passer bedst til formålet.

For at undgå at holde fingeren på gasreguleringen hele tiden, kan den ønskede hastighed indstilles med fartpiloten (D). Fuld gas opnås, når gasreguleringen er trykket ind, eller fartpiloten er trykket helt ned.

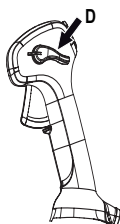

- Kontrollér, at luftindtaget ikke blokeres af eksempelvis løv eller andet materiale. Hvis luftindtaget er stoppet, forringes maskinens blæsekapacitet, mens motorens arbejdstemperatur øges, hvilket kan medføre motorhavari. Stands motoren og fjern emnet.

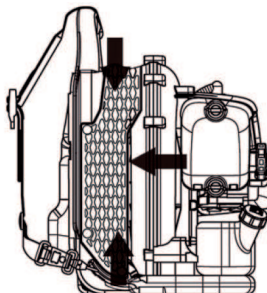

- Vær bevidst om vindretningen. Arbejd i vindens retning for at gøre arbejdet lettere.
- At anvende løvblæseren for at flytte store stakke er tidskrævende og skaber unødvendig støj.
- Hold god balance og sikkert fodfæste.
- Når arbejdet er afsluttet, skal maskinen opbevares stående.

MONTERING

Montering af blæserør og reguleringshåndtag

- Forbind blæseren og styrerøret ved hjælp af den fleksible slange. Fastgør begge ender af den fleksible slange med spændebånd.

Benyt det medfølgende tilbehør.

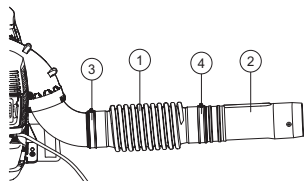

- 1 Flexibel slange
- 2 Styrerør
- 3 Spændebånd
- 4 Spændebånd

Bemærk! Smør rørene en smule for at lette montagen.

- Placer styrehåndtaget over styrerøret.
- Drej styrehåndtaget, så hakket passerer over tapperne på styrerøret.
- Flugt styrehåndtag med nøglen til styrerøret.

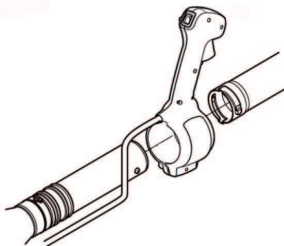

- Kablerne til styrehåndtaget må ikke være snoet under montering.
- Juster positionen, så der opnås en behagelig arbejdsstilling. Spænd klemmen til gashåndtaget.
- Fastgør kablerne midt på den fleksible slange vha. de medfølgende klemmer.

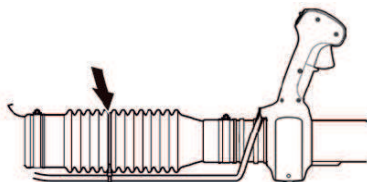

Blæserør

BEMÆRK: Sørg for, at skruerne i rørene ikke er i vejen, så de ikke forårsager forhindringer under montering. Monter mellemrøret og blæserøret. Flugt skruerne med de gevindskårne huller i rørene. Spænd skruen efter montering af blæserørene. Der kan monteres flere mellemstykker, hvis blæserøret skal gøres længere.

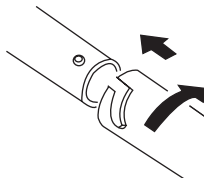

BRÆNDSTOFHÅNDTERING

Drivmiddel

BEMÆRK! Maskinen er forsynet med en totaktsmotor og skal altid anvendes med en blanding af benzin og totaktsolie. For at sikre et korrekt blandingsforhold er det vigtigt at måle den oliemængde, der skal blandes, helt nøjagtigt. Ved blanding af små brændstofmængder påvirker selv små fejl i oliemængden blandingsforholdet kraftigt.



ADVARSEL! Sørg for god luftventilation ved al brændstofhåndtering.

Benzin



BEMÆRK! Brug altid olieblandet kvalitetsbenzin (mindst 90 oktán).

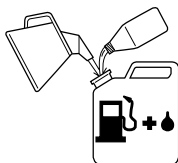

- Det anbefalede laveste oktantal er 90. Hvis man kører motoren på benzin med et lavere oktantal end 90, kan det medføre bankning. Dette fører til øget motortemperatur, som kan forårsage alvorlige motorhavarier.
- Ved arbejde med kontinuerligt højt omdrejningstal anbefales et højere oktantal. Brug blyfri kvalitetsbenzin.

Etanolblandet brændstof E10 kan benyttes (maks. 10 % etanolblanding). Brug af etanolblandinger med højere etanolindhold end E10 vil få motoren til at køre magert, hvilket kan føre til motorhavari.

Totaktsolie

- De bedste resultater opnås ved brug af fuldt syntetisk luftafkølet totaktsolie i en god kvalitet ved en blanding af 1:50 (2 %)
- Brug aldrig totaktsolie beregnet til vandafkølede udendørsmotorer, såkaldte outboardoil.
- Brug aldrig olie beregnet til firetaktsmotorer.

Benzin, liter	Totaktsolie, liter	
	2% (1:50)	3% (1:33)
5	0,10	0,15
10	0,20	0,30
15	0,30	0,45
20	0,40	0,60

Blanding

- Bland altid benzin og olie i en ren beholder, der er godkendt til benzin.
- Begynd altid med at hælde halvdelen af benzinen i. Hæld derefter al olien i. Bland (ryst) brændstofblandingen. Hæld den resterende mængde benzin i.
- Bland (ryst) brændstofblandingen omhyggeligt, inden maskinens brændstoftank fyldes.

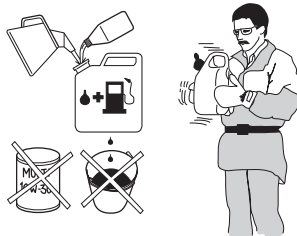

- Bland ikke brændstof til mere end maks. 1 måneds behov.
- Hvis maskinen ikke bruges i længere tid, skal brændstoftanken tømmes og rengøres.

Tankning



ADVARSEL! Følgende sikkerhedsforskrifter mindsker risikoen for brand:

Fyld altid brændstof på i et godt ventileret sted. Fyld aldrig brændstof på maskinen indendørs.

Ryg ikke, og anbring aldrig varme genstande i nærheden af brændstoffet.

Tank aldrig med motoren i gang.

Stands motoren, og lad den afkøle nogle minutter før tankning.

Åbn tankdækslet langsomt ved brændstofpåfyldning, så et eventuelt overtryk langsomt forsvinder.

Spænd tankdækslet omhyggeligt efter tankning.

Hvis du har spildt brændstof på den. Aftør alt det spildte brændstof, og lad benzinresterne fordampe.

Flyt altid maskinen væk fra tankningsstedet og -kilden, inden den startes.

- Flyt maskinen mindst 3 m væk fra tankningsstedet, inden du starter.

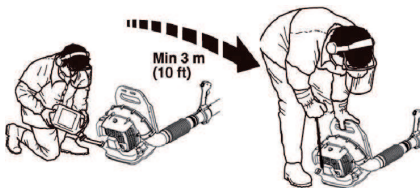

- Tør rent omkring tankdækslet. Forureninger i tanken kan medføre driftsforstyrrelser.
- Sørg for, at brændstoffet er blandet godt ved at ryste beholderen, inden tanken fyldes.
- Kontroller altid brændstofniveaueet inden brug, og sørg for, at der plads til, at brændstoffet kan udvide sig. Ellers kan varme fra motoren og solen få brændstoffet til at udvide sig, så det løber over.

START OG STOP

Start og stop



ADVARSEL! Flyt altid maskinen væk fra tankningsstedet og -kilden, inden den startes. Placer maskinen på et fast underlag.

Sørg for, at der ikke opholder sig uvedkommende inden for arbejdsområdet, ellers er der risiko for alvorlige personskader. Sikkerhedsafstanden er 15 meter.

Maskinen må kun startes i komplet udførelse. Hvis maskinen startes uden at alle skjolde er monteret, findes der risiko for personskader.

Kold motor

Choker: Indstil chokerhåndtaget til positionen Maks. gas.

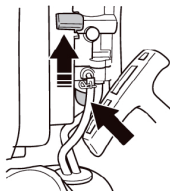

Brændstofpumpe: Tryk på brændstofpumpen gentagne gange (mindst 10 gange), og blæren fyldes med brændstof. Det er ikke nødvendigt at fylde blæren helt.

Tænding: Sæt stopkontakten i startstilling.

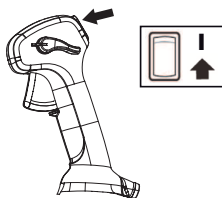

Positionen Hurtig tomgang: Indstil fartpilot til positionen Hurtig tomgang vha. vejledende mærker på fartpilotarmen og styrehåndtaget.

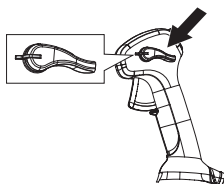

Start

Tryk maskinkroppen mod jorden med venstre hånd (OBS! Ikke med foden!). Tag fat i starthåndtaget, træk langsomt startsnoren ud med højre hånd indtil modstand (starthagerne griber fat), og træk derefter i snoren med nogle hurtige og kraftige ryk. **Vikl aldrig startsnoren rundt om hånden.**



Bliv ved med at trække i snoren, indtil motoren starter. Placer chokerarmen i den helt åbne position. Træk hårdt i starthåndtaget, indtil motoren starter. Lad motoren køre i hurtig tomgang i 30 sekunder.

BEMÆRK! Træk ikke startsnoren helt ud, og slip heller ikke starthåndtaget fra udstrakt stilling. Dette kan give skader på maskinen.

Varm motor

Brug samme startfremgangsmåde som ved kold motor, men uden at stille chokeren i chokerstilling.

Der frigives luft, så snart motoren startes – også i tomgang. Lad ikke andre stå tæt på blæseren eller blæserrøret.

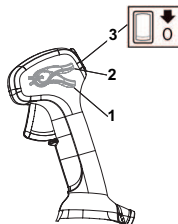

- 1 Fuld gas
- 2 Tomgangsomedrejningstal
- 3 Stopkontakt

Stop

Motoren standses ved at sætte stopknappen i stopposition.

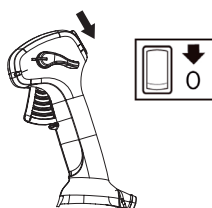

VEDLIGEHOLDELSE

Generelt

Fjern tændkablet og tændrøret, når der udføres eftersyn og vedligeholdelse. Undgå at berøre de varme flader.

Karburator

Justering af tomgangsomdrejningstallet

Inden der foretages justeringer, skal det kontrolleres, at luftfiltret er rent, og at luftfilterlåget er monteret.

Tomgangsomdrejningstallet fra fabrikken er: 2500 o/min.

Brug justeringsskruen i overkanten af karburatoren, hvis tomgangsomdrejningstallet skal justeres.

Lyddæmper



Lyddæmperen er beregnet til at dæmpe lydniveauet og til at lede udstødningsgasserne væk fra brugeren. Udstødningsgasserne er varme og kan indeholde gnister, som kan forårsage brand, hvis udstødningsgasserne rettes mod et tørt og brændbart materiale.

Lyddæmperen på din maskine er udstyret med en gnistfangerskærm. **BEMÆRK:** GNISTFANGERSKÆRMEN PÅ DENNE ENHED KAN IKKE SERVICERES. Når enheden bruges, samler der sig kulstof på lyddæmperen og gnistfangerskærmen. Men ved brug i en normal husholdning behøver lyddæmperen og gnistfangerskærmen ingen service. Efter 50 timers brug anbefales det at få lyddæmperen efterset og evt. skiftet på et autoriseret serviceværksted.

BEMÆRK! Brug aldrig maskinen med en lyddæmper, der er i dårlig stand. Kontrollér jævnligt, at lyddæmperen er hel, og at den sidder godt fast.

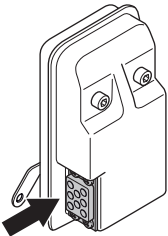

Kontrollér, at gnistfangeren og udblæsningskanalen er skruet korrekt på plads.



ADVARSEL! Lyddæmperen bliver meget varm, både under brug og lige efter brug. Dette gælder også, selvom maskinen har kørt i tomgang. Berøring kan forårsage forbrændinger på huden. Vær opmærksom på brandfaren!

Kølesystem

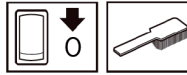

For at holde en så lav driftstemperatur som muligt er maskinen udstyret med et kølesystem.

Kølesystemet består af:

- Køleribber på cylindernen.
- Si til luftindtag

Rens kølesystemet med en børste en gang om ugen, under støvfylde forhold oftere. Et snavset eller tilstoppet kølesystem medfører overopvarmning af maskinen med skader på cylindernen og stemplet til følge. Kontrollér, at mundstykkerne ikke er blokerede.

Si til luftindtag

Kontrollér, at luftindtaget ikke blokeres på nogen af siderne af eksempelvis løv eller andet materiale. Hvis luftindtaget er stoppet, forringes maskinens blæsekapacitet, mens motorens arbejdstemperatur øges, hvilket kan medføre motorhavari. Stands motoren og fjern emnet.

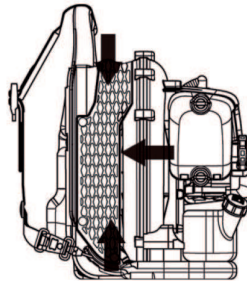

ADVARSEL! Brug aldrig løvblæseren, hvis sien ikke er sat på plads. Før brugen skal det altid kontrolleres, om sien er sat på plads og ubeskadiget.

Tændrør

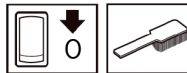

Tændrørets tilstand påvirkes af:

- En forkert indstillet karburator.
- En forkert olieblanding i brændstoffet (for meget eller forkert olie).
- Et snavset luftfilter.

Disse faktorer forårsager belægninger på tændrørets elektroder og kan forårsage driftsforstyrrelser og startproblemer.

VEDLIGEHOLDELSE

Rengør tændrøret udvendigt. Afmonter det, og kontrollér elektrodeafstanden. Juster afstanden til 0,6-0,7 mm, eller udskift tændrøret. Kontrollér, at tændrøret har såkaldt radiostøjdæmpning.

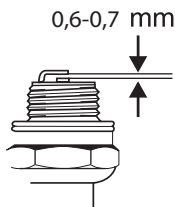

BEMÆRK! Brug altid anbefalet tændrørstype! Forkert tændrør kan ødelægge stempel/cylinder.

Brug altid anbefalet tændrørstype (NGK BPMR7A)! Forkert tændrør kan ødelægge stempel/cylinder.

Luftfilter



Luftfilteret skal rengøres regelmæssigt for støv og snavs for at undgå:

- Karburatorforstyrrelser.
- Startproblemer.
- Dårlig effekt.
- Unødvendig slitage på motorens dele.
- Unormalt højt brændstofforbrug.

Kontrollér luftfilteret, og rengør det om nødvendigt.

For at undgå brandskader må du ikke røre ved varme flader såsom lydæmper, cylinder m.m.

Rengøring af luftfilter

- Afmonter luftfilterdækslet, og fjern filteret. Vask det i varmt sæbevand.
- Montér luftfiltret og luftfilterdækslet. Glem ikke at sætte luftgitteret på plads igen. Hvis gitteret mangler, er luftfilteret ikke ordentligt tæt, og der kan trænge støv ind i cylinderen.

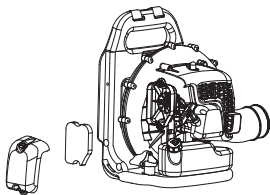

Et længe brugt luftfilter kan aldrig blive helt rent. Derfor skal filteret regelmæssigt udskiftes med et nyt. **Et beskadiget luftfilter skal altid udskiftes.**

Bruges maskinen under støvede forhold, skal luftfiltret indsmøres i olie. Se anvisningerne under overskriften Indsmøring af luftfilter i olie.

Indsmøring af luftfilter i olie

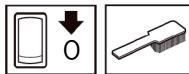

Brug altid specialfilterolie. Filterolien indeholder opløsningsmidler, så den er nem at fordele jævnt i filteret. Undgå derfor, at olien kommer i kontakt med huden.

Læg filteret i en plastpose, og påfyld filterolien. Tryk på plastposen for at fordele olien. Tag filteret i plastposen ud, og hæld den overskydende olie fra, inden filtret monteres i maskinen. Brug aldrig almindelig motorolie. Den synker meget hurtigt ned gennem filteret og lægger sig på bunden.

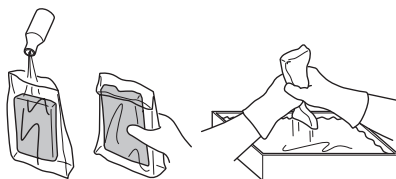

Skulderrem

Hvis skulderremmen er beskadiget, kan den knække under brugen, og maskinen kan falde og afstedkomme personskade. Følg nedenstående instruktioner for at udskifte skulderremmen.

- 1 Fjern bøjlen fra remmen.
- 2 Før enden af remmen igennem ophængen.
- 3 Sæt bøjlen på remmen igen.



ADVARSEL! Kontrollér, at den tykke, runde stift i bøjlen føres ind i remmen. Hvis den ikke isættes korrekt, er der risiko for personskade.

VEDLIGEHOELDELSE

Vedligeholdelsesskema

Nedenfor følger nogle generelle vedligeholdelsesinstruktioner. Hvis du har brug for yderligere oplysninger, kan du kontakte serviceværkstedet.

Vedligeholdelse	Dagligt eftersyn	Ugentligt eftersyn	Månedligt eftersyn
Rengør maskinen udvendigt.	X		
Kontroller at gasreguleringen fungerer forsvarligt.	X		
Kontrollér, at stopkontakten fungerer.	X		
Kontrollér, at luftfilteret er rent.	X		
Kontrollér, at skruer og møtrikker er spændte.	X		
Kontrollér, at hverken motor, tank eller brændstofrør lækker brændstof.	X		
Kontrollér, at brændstoffilteret er rent, og at der ikke er sprækker eller andre defekter i brændstofslangen. Udskift den om nødvendigt.	X		
Se efter, at alle sider af luftindtagets si er fri for blokeringer.	X		
Kontrollér startmotoren og dens startsnor.		X	
Kontrollér, at vibrationsisolatorerne ikke er beskadigede.		X	
Rengør tændrøret udvendigt. Afmonter det, og kontrollér elektrodeafstanden. Juster afstanden til 0,6-0,7 mm, eller udskift tændrøret. Kontrollér, at tændrøret har såkaldt radiostøjdæmpning.		X	
Rengør maskinens kølesystem.		X	
Rengør karburatoren udvendigt og rummet omkring den.		X	
Kontrollér alle kabler og tilslutninger.			X
Udskift tændrøret. Kontrollér, at tændrøret har såkaldt radiostøjdæmpning.			X
Rens luftfilteret. Udskift om nødvendigt.			X
Rengør brændstofftanken.			X

Kontakt et autoriseret serviceværksted for service eller udskiftning af lydæmper hver 50 timer.

Tekniske data

Tekniske data

Tekniske data	GB 355BP (BP152PR)
Motor	
Maks. motoreffekt iht. ISO 8893, kW/ o/min	1,5/6500
Tændingssystem	
Tændrør	NGK BPMR 7A/ Champion RCJ 6Y
Elektrodeafstand, mm	0,6-0,7
Vægt	
Vægt, uden brændstof, kg	9,2
Støjemissioner	
(se anm. 1)	
Lydeffektniveau, målt dB(A)	109
Lydeffektniveau, garanteret L_{WA} dB(A)	113
Lydniveauer	
(se anm. 2)	
Ækvivalent lydtryksniveau ved brugerens øre, målt i henhold til EN15503, dB(A)	95
Vibrationsniveauer	
(se anm. 3)	
Ækvivalente vibrationsniveauer ($a_{hv,eq}$) i håndtag målt i henhold til EN15503, m/s^2	5,5

Anm. 1: Emission af støj til omgivelserne målt som lydeffekt (L_{WA}) i henhold til Rådets direktiv 2000/14/EF Bilag V.

Anm. 2: Værdien for det ækvivalente lydtryksniveau beregnes med den følgende tidsfordeling: 1/7 tomgang og 6/7 høj hastighed. Rapporterede data for lydtryksniveau har en typisk statistisk spredning (standardafvigelse) på 1 dB(A).

Anm. 3: Værdien for det ækvivalente vibrationsniveau er beregnet med følgende tidsfordeling: 1/7 tomgang og 6/7 høj hastighed. Rapporterede data for et ækvivalent vibrationsniveau har en typisk statistisk spredning (standardafvigelse) på 1 m/s^2 .

EF-overensstemmelseserklæring

(Gælder kun Europa)

Producentens navn: Husqvarna AB, SE-561 82 Huskvarna, Sverige (Tlf. +46 36 146500).

Husqvarna AB påtager sig det fulde ansvar for den rygbårne løvblæser, platform BP152PR, repræsenteret ved model: McCulloch GB 355BP

med serienumre fra 2016 og fremefter. Modelnummeret er angivet i klartekst på typeskiltet sammen med året efterfulgt af serienumre.

med serienumre fra 2016 og fremefter. Platforms- og modelnummeret er tydeligt angivet i klartekst på typeskiltet sammen med året efterfulgt af serienumre.

Formålet med den erklæring, der er beskrevet ovenfor, er i overensstemmelse med kravene i rådets direktiver:

- **2006/42/EF** "angående maskiner", 17. maj 2006
- **2014/30/EU** 'angående elektromagnetisk kompatibilitet' 26. februar 2014
- **2000/14/EF** 'angående emission af støj til omgivelserne', 8. maj 2000

De erklærede lydverdier er angivet på brugsanvisningens tekniske datablad.

Følgende standarder er opfyldt:

EN ISO 12100:2010, EN 15503:2009, CISPR 12:2007, ISO 14982:2009

30. september 2016



John Thompson, produkt- og marketingchef EUAP.

(Autoriseret repræsentant for Husqvarna AB og ansvarlig for teknisk dokumentation.)

MERKKIEN SELITYKSET

Tunnukset

VAROITUS! Kone voi virheellisesti tai huolimattomasti käytettynä olla vaarallinen työväline, joka saattaa aiheuttaa käyttäjälle tai sivullisille vakavia vammoja tai kuoleman.

Lue käyttöohje huolellisesti ja ymmärrä sen sisältö, ennen kuin alat käyttää konetta.

Pidä kaikki kehonosat poissa kuumilta pinoilta.

Käytä aina saappaita ja muita otsikon Henkilökohtainen suojavarustus alla kuvattuja varusteita.

Käytä aina:

- Kuulonsuojaimet
 - Hyväksytyjä silmiensuojaimia
- Hengityksensuojainta on käytettävä, jos on olemassa pölyvaara.

Tämä tuote täyttää voimassa olevan CE-direktiivin vaatimukset.

Käytä pitkiä hiuksia varten tarkoitettua hiussuojusta.

Puhaltimen koteloon ei saa laittaa käsiä tai esineitä, koska pyörivä puhallinpyörä voi aiheuttaa vakavia vammoja.

Älä koskaan käytä löysiä vaatteita, jotka voivat tarttua liikkuviin osiin.

Käytä konetta vain sille tarkoitettuihin töihin.

Puhallin voi lennättää suurella voimalla kappaleita, jotka voivat kimputa taaksepäin. Se voi johtaa vakaviin silmävammoihin, mikäli suositeltuja suojaimia ei käytetä.

Lehtipuhaltimen käyttäjän on varmistettava, että ihmiset ja eläimet ovat vähintään 15 metrin päässä koneesta työn aikana. Kun useita lehtipuhaltimia käytetään samassa paikassa, on käyttäjien välisen turvaetäisyyden oltava vähintään 15 metriä.



Polttoainepumppu

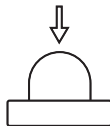

Melupäästöt ympäristöön Euroopan yhteisön direktiivin mukaisesti. Koneen päästöt ilmoitetaan luvussa Tekniset tiedot ja arvokilvessä.



Muita koneen tunnuksia/tarroja tarvitaan tietyillä markkina-alueilla ilmaisemaan erityisiä sertifiointivaatimuksia.

Tarkastus ja/tai huolto on suoritettava moottori sammutettuna ja pysäytin asennossa STOP.



Käynnistä moottori siirtämällä pysäytyskytkin ON-asentoon ennen käytön aloittamista.



Käytä aina suojakäsineitä.



Puhdistettava säännöllisesti.



Silmämääräinen tarkastus.



Suojalaseja tai visiiriä on käytettävä.



Polttonesteen täyttö.



Rikastin asennossa "auki".



Rikastin asennossa "kiinni".



Sisältö

MERKKIEN SELITYKSET

Tunnukset 40

SISÄLTÖ

Sisältö 41

Ennen käynnistystä on huomioitava seuraavaa: ... 41

KONEEN OSAT

Puhaltimen osat 42

YLEISET TURVAOHJEET

Yleistä 43

TURVAOHJEET

Henkilökohtainen suojarustus 45

Koneen turvalaitteet 45

Koneen turvalaitteiden tarkastus, kunnossapito ja huolto 46

Yleiset työohjeet 47

ASENNUS

Puhallusputken ja säätökahvan asennus 50

POLTTOAINEEN KÄSITTELY

Polttoaine 51

Tankkaus 52

KÄYNNISTYS JA PYSÄYTYS

Käynnistys ja pysäytys 53

KUNNOSSAPITO

Yleistä 54

Kaasutin 54

Äänenvaimennin 54

Jäähdytysjärjestelmä 54

Ilmansuodatin 54

Sytytystulppa 55

Ilmansuodatin 55

Olkahihna 55

Huoltokaavio 56

Tekniset tiedot

Tekniset tiedot 57

EY-vaatimustenmukaisuusvakuutus 58

Ennen käynnistystä on huomioitava seuraavaa:

Lue käyttöohje huolellisesti.



VAROITUS! Pitkäaikainen altistuminen melulle saattaa aiheuttaa pysyviä kuulovammoja. Käytä siksi aina hyväksytyjä kuulonsuojaimia.



VAROITUS! Koneen alkuperäistä rakennetta ei missään tapauksessa saa muuttaa ilman valmistajan lupaa. Käytä aina alkuperäisiä varaosia. Hyväksymättömien muutosten ja/tai lisävarusteiden käyttö voi aiheuttaa käyttäjälle tai muille vakavia vahinkoja tai kuoleman.



VAROITUS! Puhallin voi virheellisesti tai huolimattomasti käytettynä olla vaarallinen työväline, joka voi aiheuttaa vakavan tai jopa hengenvaarallisen tapaturman. On tärkeää, että luet ja ymmärrät tämän käyttöohjeen sisällön.

HUOMAA! Tuotteen ulkonäkö voi poiketa käyttöoppaan kuvissa esitetyistä.

Kone on tarkoitettu ainoastaan nurmikoiden, käytävien, asfaltiteiden ja vastaavien puhaltamiseen puhtaaksi.

KONEEN OSAT

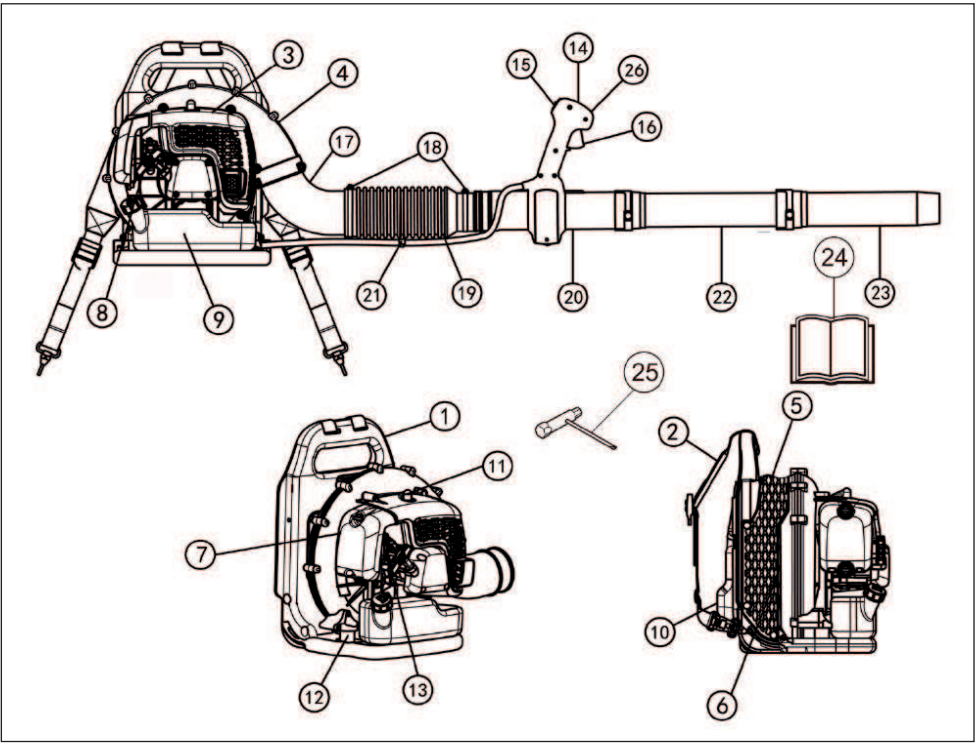

Puhaltimen osat

- | | |
|---------------------|-------------------------|
| 1 Kehys | 14 Käyttökahva |
| 2 Valjaat | 15 Pysäytin |
| 3 Moottorikotelo | 16 Kaasuliipasin |
| 4 Puhaltimen kotelo | 17 Mutka |
| 5 Ilmansuodatin | 18 Sinkkilä |
| 6 Puhallin | 19 Joustava letku |
| 7 Ilmanpuhdistin | 20 Ohjausputki |
| 8 Käynnistyskahva | 21 Johtosarjan kiinnike |
| 9 Polttoainesäiliö | 22 Väliputki |
| 10 Pehmuste | 23 Puhallusputki |
| 11 Sytytystulppa | 24 Käyttöohje |
| 12 Tärinävaimennus | 25 Yhdistelmäavain |
| 13 Rikastin | 26 Vakionopeudensäädin |

YLEISET TURVAOHJEET

Yleistä

TÄRKEÄÄ!

Kone on tarkoitettu ainoastaan nurmikoiden, käytävien, asfaltteiden ja vastaavien puhaltamiseen puhtaaksi.

Tarkista kone kokonaisuudessaan ennen käyttöä, katso huoltokaavio.

Älä koskaan käytä konetta, jos olet väsynyt, nauttinut alkoholia tai lääkkeitä, jotka voivat vaikuttaa näkökykyysi, harkintakykyysi tai kehosi hallintaan.

Käytä henkilökohtaisia suojavarusteita. Katso otsikon Henkilökohtainen suojavarustus alla annetut ohjeet.

Älä koskaan käytä konetta, jota on muutettu niin, ettei sen rakenne enää ole alkuperäinen.

Älä koskaan käytä viallista konetta. Noudata tässä käyttöohjeessa annettuja turvallisuustarkastuksia, kunnossapitoa ja huoltoa koskevia ohjeita. Tietyt kunnossapito- ja huoltotyöt on annettava koulutettujen ja pätevien asiantuntijoiden tehtäviksi. Katso ohjeet kohdasta Kunnossapito.

Kaikkien koteloiden ja suojusten on oltava asennettuina ennen käynnistystä. Vältä sähköiskujen vaara varmistamalla, että sytytystulpan suojus ja sytytyskaapeli ovat ehjät.

Lehtipuhaltimen käyttäjän on varmistettava, että ihmiset ja eläimet ovat vähintään 15 metrin päässä koneesta työn aikana. Kun useita lehtipuhaltimia käytetään samassa paikassa, on käyttäjien välisen turvaetäisyyden oltava vähintään 15 metriä.

Älä koskaan anna lasten käyttää konetta.

Älä koskaan anna kenenkään käyttää konetta varmistamatta ensin, että käyttäjä on ymmärtänyt käyttöohjeen sisällön.

Tarkista aina ennen työn aloittamista, ettei mikään tuki ilmasuodatinta.

Älä koskaan irrota ilmasuodatinta.

Hätätilanteessa irrota itsesi koneesta avaamalla vyötärö- ja rintavyö ja antamalla koneen pudota taaksepäin.

Ota aina yhteys paikallisiin viranomaisiin ja varmista, että noudatat voimassa olevia määräyksiä.

Pidä kaikki kehonosat poissa kuumilta pinnoilta.

Älä koskaan koske sytytystulppaan tai -kaapeliin moottorin käydessä.



VAROITUS! Kone muodostaa käytön aikana sähkömagneettisen kentän. Kenttä saattaa joissakin tapauksissa häiritä aktiivisten tai passiivisten lääketieteellisten implanttien toimintaa. Vakavien tai kohtalokkaiden onnettomuuksien ehkäisemiseksi kehotamme lääketieteellisiä implantteja käyttäviä henkilöitä neuvottelemaan lääkärin ja lääketieteellisen implantin valmistajan kanssa ennen koneen käyttämistä.

Käynnistys

- Älä koskaan käynnistä konetta sisätiloissa. Tiedosta moottorin pakokaasujen sisäänhengittämiseen liittyvä vaara.



Moottorin pakokaasut sisältävät hiilimonoksidia, joka voi aiheuttaa häämyrkytyksen. Älä siis koskaan käynnistä tai käytä konetta sisällä tai tiloissa, joissa on puutteellinen ilmanvaihto.

- Tarkkaile ympäristöä ja varmista, ettei puhallusilma pääse osumaan ihmisiin tai eläimiin.
- Sijoita kone maahan, paina sen runkoa maata vasten vasemmalla kädellä (HUOM! Ei jalalla). Ota sitten käynnistyskahvasta oikealla kädellä ja tee sen jälkeen nopeita ja voimakkaita nykäisyjä.

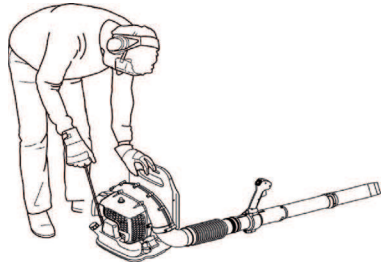

YLEISET TURVAOHJEET

Polttoaineturvallisuus



- Käytä ylitäyttösuojalla varustettua polttoainesäiliötä.
- Älä koskaan tankkaa konetta moottorin käydessä. Pysäytä moottori ja anna sen jäähtyä muutamia minuutteja ennen tankkausta.
- Huolehdi hyvästä ilmanvaihdosta tankattaessa ja polttoainetta sekoitettaessa (bensini ja 2-tahtiöljy).
- Vältä kaikkea ihokosketusta polttoaineen kanssa. Polttoaine aiheuttaa ihoärsytystä ja voi myös johtaa ihomuutoksiin.
- Siirrä kone vähintään 3 metrin päähän tankkauspaikalta ennen käynnistämistä.

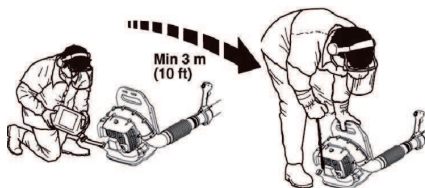

- Älä koskaan käynnistä konetta:
 - Jos olet läikyttänyt polttoainetta sen päälle. Pyyhi kaikki roiskeet pois ja anna bensiiniin jäännösten haihtua.
 - Jos olet läikyttänyt polttoainetta itsesi päälle tai vaatteillesi, vaihda vaatteet. Pese ne ruumiinosat, jotka ovat olleet kosketuksissa polttoaineeseen. Käytä saippua ja vettä.
 - Jos koneesta vuotaa polttoainetta. Tarkasta säännöllisesti, etteivät säiliön korkki ja polttoainejohdot vuoda.

Kuljetus ja säilytys

- Säilytä ja kuljeta konetta ja polttoainetta niin, etteivät mahdolliset vuodot ja höyryt pääse kosketuksiin esimerkiksi sähkökoneista, sähkömoottoreista, sähkökytkimistä/katkaisimista tai lämmityskattiloista peräisin olevien kipinöiden tai avotulen kanssa.
- Polttoainetta on säilytettävä ja kuljetettava erityisesti tähän tarkoitukseen tarkoitetuissa ja hyväksytyissä astioissa.
- Ennen koneen siirtämistä pitempiä aikaa säilytykseen, on polttoainesäiliö tyhjennettävä. Kysy lähimmältä bensini-asemalta, mihin voit toimittaa ylimääräisen polttoaineen. Tyhjennä polttoainesäiliö ja paina, kunnes kaikki polttoaine on tyhjentynyt.
- Irrota sytytystulppa ja tiputa lusikallinen 2-tahtimoottorin öljyä sylinteriin. Pyöritä moottoria muutaman kerran ja kierrä sytytystulppa sitten takaisin paikalleen.

- Varmista, että kone on puhdistettu hyvin ja että täydellinen huolto on tehty ennen pitkäaikaissäilytystä.
- Varmista koneen kiinnitys kuljetuksen aikana.
- Säilytä konetta kuivassa, viileässä, hyvin tuuletetussa ja pölyttömässä paikassa. Säilytä kone lasten ulottumattomissa.



VAROITUS! Käsittele polttoainetta varovasti. Muista palo-, räjähdys- ja sisäänhengitysvaarat.

Valjaiden sovitus



VAROITUS! Työskenneltäessä koneen kanssa valjaat on aina pidettävä yllä. Mikäli valjaita ei käytetä, käyttö ei ole turvallista ja se voi aiheuttaa vahinkoja sinulle tai muille.

Hyvin istuvat valjaat ja kone helpottavat työtä huomattavasti. Säädä valjaat parhaimpaan työasentoon.

Kiristä sivuhihnat niin, että paino jakautuu tasaisesti hartioille.



Nosta liukusäädinten kielekkeet.



TURVAOHJEET

Henkilökohtainen suojavarustus



VAROITUS! Konetta käytettäessä on aina pidettävä hyväksytyjä henkilökohtaisia suojavarusteita. Henkilökohtaiset suojavarusteet eivät poista tapaturmien vaaraa, mutta lieventävät vaurioita onnettomuusutilanteessa. Pyydä jälleenmyyjältä apua varusteiden valinnassa. Lue käyttöohje huolellisesti ja ymmärrä sen sisältö, ennen kuin alat käyttää konetta.



VAROITUS! Tarkkaile aina varoitussignaaleja tai -huutoja kuulonsuojaimia käyttäessäsi. Riisu kuulonsuojaimet välittömästi moottorin pysäytyksen jälkeen.

- Käytä käsineitä aina tarvittaessa.



- Käytä riittävän tehokkaasti vaimentavia kuulonsuojaimia.

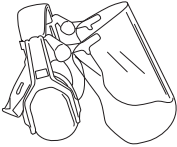

- Hyväksyttäviä silmiensuojaimia on aina käytettävä. Visiiriä käytettäessä on käytettävä myös hyväksytyjä suojalaseja. Hyväksytyillä suojalaseilla tarkoitetaan lasia, jotka täyttävät standardin ANSI Z87.1 (USA) tai EN 166 (EU-maat) vaatimukset. Oksien aiheuttamat iskut tai sinkoutuvat esineet voivat vahingoittaa silmiä.

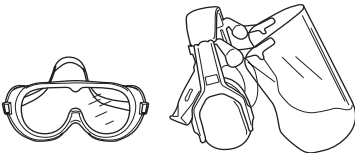

- Käytä luistamattomia ja tukevia jalkineita.



- Käytä aina paksukankaisia pitkiä housuja, saappaita, käsineitä ja pitkähihaista paitaa. Älä käytä löysiä vaatteita, huiveja, koruja tai muita vastaavia asusteita, jotta ne eivät joudu pyöriin osiin ja näin aiheuta loukkaantumisia. Sido hiukset olkapäiden korkeuden yläpuolelle.
- Hengityksensuojainta on käytettävä, jos on olemassa pölyvaara.

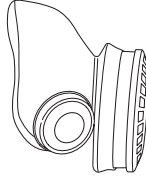

- Ensiapulaukun on aina oltava lähellä.

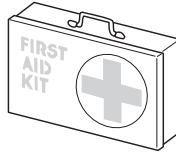

Koneen turvalaitteet

Tässä osassa selostetaan koneen turvalaitteet ja niiden toiminta ja annetaan tarkastus- ja kunnossapito-ohjeet, joilla varmistetaan niiden toimivuus. Katso luvusta Koneen osat, missä nämä koneet sijaitsevat koneessasi.



VAROITUS! Älä koskaan käytä konetta, jonka turvalaitteet ovat vialliset. Noudata tässä osassa lueteltuja tarkastus-, kunnossapito- ja huolto-ohjeita.

Pysäytin

Moottori on pysäytettävä pysäyttimellä.

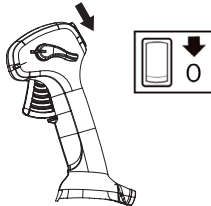

Irrota sytytyskaapeli ja sytytystulppa tarkastusta ja huoltoa varten.

TURVAOHJEET

Tärinävaimennus

Koneesi on varustettu tärinävaimentimilla, jotka tekevät sen käytöstä mahdollisimman tärinäntöntä ja miellyttävää.

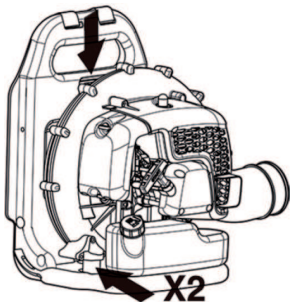

VAROITUS! Liiallinen altistuminen tärinöille saattaa aiheuttaa verisuoni- tai hermovaurioita verenkiertohäiriöistä kärsiville henkilöille. Hakeudu lääkäriin, jos havaitset oireita, jotka voivat liittyä liialliseen tärinöille altistumiseen. Esimerkkejä tällaisista oireista ovat puutumiset, tunnottomuus, kutinat, pistelyt, kipu, voimattomuus tai heikkous, ihon värin tai pinnan muutokset. Näitä oireita esiintyy tavallisesti sormissa, käsissä tai ranteissa. Nämä vaarat voivat kasvaa alhaisissa lämpötiloissa.

Äänenvaimennin

Äänenvaimennin pitää äänitason mahdollisimman alhaisena ja ohjaa moottorin pakokaasut käyttäjistä pois päin.

Ilmastoltaan lämpimissä ja kuivissa maissa on tulipalojen vaara suuri. Sen vuoksi äänenvaimentimme sisälle on asennettu kipinänsammutusverkko.

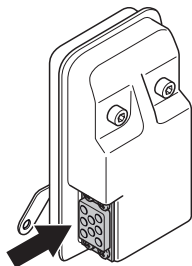

Äänenvaimentimen tarkastuksessa, kunnossapidossa ja huollossa on tärkeä noudattaa annettuja ohjeita. Katso

otsikon Koneen turvalaitteiden tarkastus, kunnossapito ja huolto alla annetut ohjeet.



VAROITUS! Moottorin pakokaasut ovat kuumia ja voivat sisältää kipinöitä jotka voivat aiheuttaa tulipalon. Älä koskaan käynnistä konetta sisätiloissa tai lähellä tulenarkaa materiaalia!



VAROITUS! Äänenvaimennin sisältää kemikaaleja, jotka saattavat olla karsinogeenisiä. Vältä kosketusta näihin osiin, mikäli käsittelet vaurioitunutta äänenvaimenninta.

Koneen turvalaitteiden tarkastus, kunnossapito ja huolto



VAROITUS! Kaikki koneen huolto- ja korjaustyöt vaativat erikoiskoulutusta. Tämä koskee erityisesti koneen turvalaitteita. Jos koneessa havaitaan puutteita alla luetelluissa tarkastuksissa, on sinun otettava yhteys huoltoliikkeeseen. Hankkimalla tuotteen meiltä varmistat, että saat sille ammattimaisen korjauksen ja huollon. Jos ostat koneen muusta kuin huollot suorittavasta ammattiliikkeestä, pyydä myyjää neuvomaan lähin huoltoliike.

Pysäytin

- Käynnistä moottori ja tarkasta, että moottori pysähtyy, kun pysäytin siirretään pysäytysasentoon.

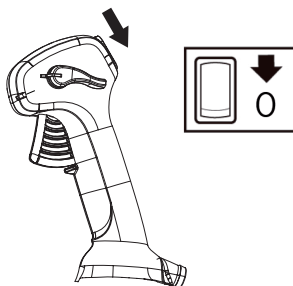

TURVAOHJEET

Tärinävaimennus

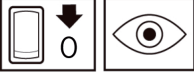

- Tarkasta säännöllisesti, ettei tärinävaimentimissa ole halkeamia tai vääntymiä. Vaihda ne, mikäli ne ovat vahingoittuneet.

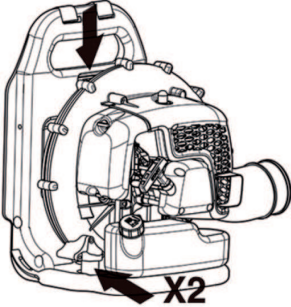

- Tarkasta, että tärinävaimennuselementit ovat ehjät ja kunnolla kiinni.

Äänenvaimennin



- Älä koskaan käytä konetta, jonka äänenvaimennin on rikki.



- Tarkasta säännöllisesti, että äänenvaimennin on kunnolla kiinni koneessa.

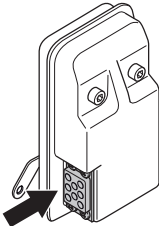

- Koneen äänenvaimennin on varustettu kipinänsammutusverkolla. HUOMAA: LAITTEEN KIPINÄNSAMMUTUSVERKKOA EI VOI HUOLTAA. Laitteen käytön aikana äänenvaimentimeen ja

kipinänsammutusverkkoon kertyy nokea. Tavallisessa kotitalouskäytössä äänenvaimennin ja kipinänsammutusverkko eivät kuitenkaan vaadi huoltoa. 50 käyttötunnin jälkeen on suositeltavaa antaa valtuutetun huoltoliikkeen tarkistaa tai vaihtaa äänenvaimennin. Tukkeutunut verkko aiheuttaa moottorin kuumenemisen, mistä voi seurata vakavia vaurioita. Älä koskaan käytä äänenvaimenninta, jonka kipinänsammutusverkko on rikki. Älä koskaan käytä äänenvaimenninta, jonka kipinänsammutusverkko on rikki.



VAROITUS! Älä koskaan käytä konetta, jos sen turvalaitteet ovat rikki. Koneen turvalaitteet on tarkastettava ja pidettävä kunnossa tässä osassa esitetyllä tavalla. Jos koneessasi ilmenee tarkastettaessa puutteita, se on toimitettava huoltoliikkeeseen korjattavaksi.

Ilmansuodatin

Älä koskaan käytä lehtipuhallinta ilman ilmansuodatinta tai suodatinelementin vaurioituttua tai vääntyttyä: pölyinen ilma voi hajottaa moottorin nopeasti.

Yleiset työhjeet

TÄRKEÄÄ! Tässä osassa käsitellään lehtipuhallimen käyttöön liittyviä yleisiä turvamääräyksiä. Kun joudut tilanteeseen, jossa trimmin käytön jatkaminen tuntuu epävarmalta, on sinun kysyttävä neuvoa asiantuntijalta. Käänny jälleenmyyjäsi tai huoltoliikkeesi puoleen. Älä tee mitään sellaista, mihin et katso taitosi riittävän.

Ota huomioon alueella asuvat henkilöt välttämällä koneen käyttöä sopimattomina aikoina, esimerkiksi myöhään illalla tai aikaisin aamulla. Laske äänitasoa rajoittamalla yhtä aikaa käytettävien laitteiden määrää. Lue ja noudata alla olevia yksinkertaisia neuvoja, jotta häiritisit ympäristöäsi mahdollisimman vähän.

- Käytä lehtipuhallinta mahdollisimman pienellä kaasulla. Täyskaasua tarvitaan vain harvoin. Monet työvälineet voidaan tehdä puolikaasulla. Pienempi kaasu vähentää melua ja pölyä. Kerättävät/siirrettävät roskat on myös helpompi pitää hallinnassa.
- Irrota kiinni tarttuneet roskat maasta haravalla tai luudalla.
- Pidä puhallusputken suu mahdollisimman lähellä maata. Hyödynnä puhallusputken koko pituus, jotta ilmavirta pysyy lähellä maanpintaa.
- Siivoa jälkesi. Varmista, ettet ole puhaltanut roskia kenenkään tontille.
- Vältä ylimääräistä melua käyttämällä konetta vain normaalien työtuntien puitteissa. Vältä työskentelyä aikaisin aamulla tai myöhään illalla.

TURVAOHJEET



VAROITUS! Tarkkaile ympäristöäsi. Jos joku lähestyy työaluetta, aseta kaasuliipaisin pienimmälle kaasulle siihen asti, kunnes henkilöt ovat riittävän etäällä. Kohdistaa ilmasuihku pois päin ihmisistä, eläimistä, leikkipaikoista, avoimista ikkunoista, autoista jne.

Yleiset turvamääräykset



- Asiaankuulumattomia henkilöitä tai eläimiä ei saa olla työalueella, jonka turvaetäisyys on 15 metriä.
- Anna moottorin jäähtyä ennen tankkausta.
- Pidä kaikki kehonosat poissa kuumilta pinnoilta.
- Jos kone syttyy palamaan tai muussa hätätilanteessa, jolloin sinun on pakko vapauttaa itsesi koneesta, avaa valjaiden hihnat ja anna koneen pudota taaksepäin.
- Voimakas ilmavirta pystyy siirtämään esineitä niin suurella nopeudella, että ne voivat kimmota takaisin ja aiheuttaa vakavia silmävammoja.



- Älä suuntaa ilmasuihkuja ihmisiä tai eläimiä kohti.
- Pysäytä moottori ennen lisävarusteiden tai muiden osien asennusta tai irrottamista.
- Vältä käyttöä epäsuotuisissa sääoloissa. Esimerkiksi tiheässä sumussa, rankkasateessa, kovassa tuulessa, pakkasessa jne. Huonossa säässä työskentely on väsyttävää ja voi aiheuttaa vaaratekijöitä, esimerkiksi tehdä alustasta liukkaan.
- Minimoi puhallusaika kostuttamalla pölyiset alueet kevyesti tai käyttämällä ruiskulaitetta.
- Varmista, että voit siirtyä ja seisoa turvallisesti. Katso, onko äkilliselle siirtymiselle esteitä (juuria, kiviä, oksia, kuoppia, oja jne.). Noudata suurta

varovaisuutta viettävässä maastossa työskennellessäsi.



- Älä koskaan laske konetta maahan moottorin käydessä, jos et pysty valvomaan sitä koko ajan.
- Moottorin pakokaasut sisältävät hiilimonoksidia, joka voi aiheuttaa häämyrkytyksen. Älä siis koskaan käynnistä tai käytä konetta sisällä tai tiloissa, joissa on puutteellinen ilmanvaihto.
- Lehtipuhallinta ei saa käyttää tikkailla tai telineillä seisten eikä korkeissa paikoissa (kuten katoilla). Tällainen käyttö voi johtaa vakavaan loukkaantumiseen.



- HUOMI! Älä koskaan käytä konetta niin, ettei sinulla onnettomuustapauksessa ole mahdollisuutta kutsua apua.

TURVAOHJEET

Trimmauksen perustekniikka



VAROITUS! Varo sinkoutuvia esineitä. Pidä aina silmäsuojia. Kivet, roskat yms. saattavat sinkoutua silmiin ja aiheuttaa sokeutumisen tai vakavia tapaturmia. Pidä asiaankuulumattomat etäällä. Lasten, eläinten, katsojien ja avustajien on oltava 15 metrin turva-alueen ulkopuolella. Pysäytä kone välittömästi, jos joku lähestyy sitä.



VAROITUS! Älä käytä puhallinta, jos moottorin suojuksessa olevan pakokaasun poistoaukon edessä on seinä tai muu este, jotta kone ei vaurioidu. Varmista, että etäisyys esteisiin on vähintään 50 cm käytön aikana.



VAROITUS! Pysäytä aina moottori ennen puhdistusta.

- Tämä puhallusputki on selässä kannettavaa mallia ja sitä kannetaan käytön aikana olkahihnan turvin. Sitä käytetään ja hallitaan oikealla kädellä putkessa olevalla kahvalla.
- Ilmasuihkun nopeutta säädetään kaasusäätimellä. Valitse nopeus sopivaksi kunkin käyttötarkoituksen mukaan.

Jotta sormea ei tarvitsisi pitää koko ajan kaasuliipaisimella puhallinta käytettäessä, voidaan haluttu kaasu asettaa vakionopeudensäätimellä (D). Täyskaasu saavutetaan, kun kaasuliipaisin painetaan sisään tai vakionopeudensäädin painetaan kokonaan alas.

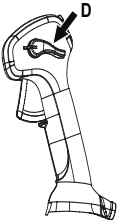

- Tarkasta, ettei ilmanottoaukko tukkeudu esimerkiksi lehdistä tai roskista. Tukkeutunut ilmanottoaukko vähentää koneen puhalluskapasiteettia ja lisää moottorin työlämpötilaa, mikä voi johtaa moottorivaurioihin. Pysäytä moottori ja poista tukkeuma.

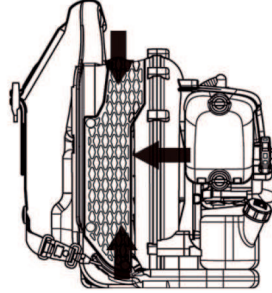

- Tarkkaile tuulensuuntaa. Työskentele tuulen suuntaan työn helpottamiseksi.
- Lehtipuhaltimen käyttö suurten kasojen siirtämiseen on aikaavievää ja aiheuttaa tarpeetonta melua.
- Seiso tasapainoisessa ja tukevassa asennossa.
- Työn jälkeen konetta säilytetään pystyasennossa.

ASENNUS

Puhallusputken ja säätökahvan asennus

- Liitä puhallusputki ja ohjausputki toisiinsa joustavalla letkulla. Kiinnitä joustavan letkun molemmat päät paikalleen.

Käytä toimitettua työkalua.

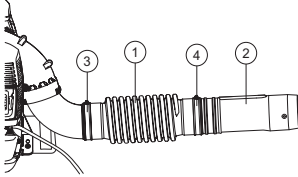

- 1 Joustava letku
- 2 Ohjausputki
- 3 Sinkilä
- 4 Sinkilä

Huom! Voitele putkia vähän, jotta kokoaminen on helpompaa.

- Aseta käyttökahva ohjausputken päälle.
- Käännä käyttökahvaa niin, että lovi kulkee ohjausputken kielekkeiden yli.
- Kohdista käyttökahva ohjausputken merkintään.

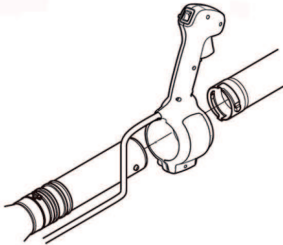

- Ohjausputken johdot eivät saa vääntyä asennuksen aikana.
- Säädä asento niin, että työasento on mukava. Kiristä kaasukahvan kiristin.
- Kiinnitä johdot joustavan letkun keskelle mukana toimitetulla kiinnikkeellä.

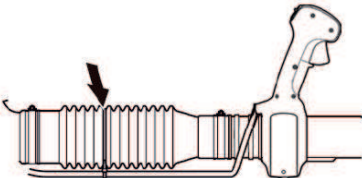

Puhaltimen putki

HUOMAA: Varmista, että putkien ruuvit on siirretty pois tieltä, jotta ne eivät häiritse asentamista. Asenna väliputki ja puhallusputki. Kohdista ruuvit putkien kierteitettyihin aukkoihin. Kiristä ruuvi, kun puhallusputket on asennettu. Jos tarvitaan pidempiä puhallusputkia, voidaan lisätä useampia väliputkia.

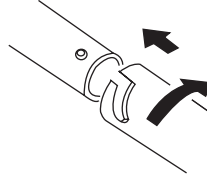

POLTTOAINEEN KÄSITTELY

Polttoaine

HUOM! Kone on varustettu kaksitahtimoottorilla, jota on aina käytettävä bensiiniin ja kaksitahtimoottoriöljyn sekoituksella. Oikean seossuhteen varmistamiseksi on tärkeää mitata sekoitettava öljymäärä tarkasti. Pieniä polttoainemääriä sekoitettaessa vaikuttavat öljymäärän pienetkin virheellisyudet voimakkaasti seossuhteeseen.



VAROITUS! Huolehdi hyvästä ilmanvaihdosta polttoaineita käsiteltäessä.

Bensiini



HUOM! Käytä aina öljysekoitteista laatubensiiniä (väh. 90-oktaanista).

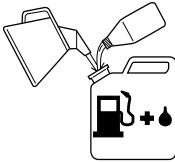

- Suositeltu pienin oktaaniluku on 90. Jos moottoria käytetään bensiinillä, jonka oktaaniluku on alle 90, voi seurauksena olla nk. nakutus. Tämä nostaa moottorin lämpötilaa, mistä voi seurata vakavia moottorivaurioita.
- Työhön, jossa konetta käytetään jatkuvasti suurilla pyörimisnopeuksilla, suositellaan suurempaa oktaanilukua. Käytä lyijytöntä laatubensiiniä.

Etanolia sisältävää E10-polttoainetta saa käyttää (etanolia enintään 10 %). Enemmän kuin 10 tilavuusprosenttia etanolia sisältävät polttoaineet voivat aiheuttaa ilma-polttoaineseoksen epätasapainoa, mikä voi vahingoittaa moottoria.

Kaksitahtiöljy

- Parhaat tulokset ja suorituskyky saavutetaan käyttämällä täyssyntetistä, ilmajäähdytteisille moottoreille tarkoitettua kaksitahtiöljyä, jonka sekoitussuhde on 1:50 (2 %).
- Älä koskaan käytä vesijäähdytteisille ulkolaitamoottoreille tarkoitettua kaksitahtiöljyä.
- Älä koskaan käytä nelitahtimoottoreille tarkoitettua öljyä.

Bensiini, litraa	Kaksitahtiöljy, litraa	
	2% (1:50)	3% (1:33)
5	0,10	0,15
10	0,20	0,30
15	0,30	0,45
20	0,40	0,60

Sekoitus

- Sekoita bensiini ja öljy aina puhtaassa bensiinille hyväksytyssä astiassa.
- Lisää aina ensin puolet sekoitettavasta bensiinistä. Lisää sen jälkeen koko öljymäärä. Sekoita (ravista) polttoaineseosta. Lisää loput bensiinistä.
- Sekoita (ravista) polttoaineseos huolellisesti ennen koneen polttoainesäiliön täyttämistä.



- Sekoita polttoainetta enintään 1 kuukauden tarvetta vastaava määrä.
- Jos konetta ei käytetä pitkään aikaan, on polttoainesäiliö tyhjennettävä ja puhdistettava.

Tankkaus



VAROITUS! Seuraavat turvatoimet vähentävät tulipalon vaaraa:

Tankkaa hyvin ilmastoidussa paikassa. Älä koskaan tankkaa konetta sisätiloissa.

Älä tupakoi tankattaessa äläkä aseta kuumia esineitä polttoaineen lähelle.

Älä koskaan tankkaa moottorin käydessä.

Pysäytä moottori ja anna sen jäähtyä muutamia minutteja ennen tankkausta.

Avaa polttoainesäiliön korkki hitaasti tankkauksen yhteydessä, niin että mahdollinen ylipaine häviää hitaasti.

Kiristä polttoainesäiliön korkki huolellisesti tankkauksen jälkeen.

Jos olet läikyttänyt polttoainetta sen päälle. Pyyhi kaikki roiskeet pois ja anna bensiinin jäännösten haihtua.

Siirrä aina kone pois tankkauspaikalta ja polttoaineen läheisyydestä ennen käynnistämistä.

- Siirrä kone vähintään 3 metrin päähän tankkauspaikalta ennen käynnistämistä.

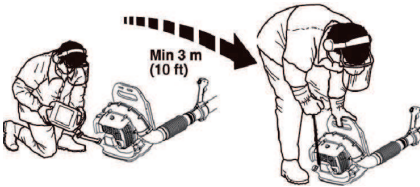

- Pyyhi polttoainesäiliön korkin ympäristö puhtaaksi. Säiliössä olevat epäpuhtaudet aiheuttavat käyntihäiriöitä.
- Varmista, että polttoaine on sekoittunut hyvin ravistamalla astiaa ennen tankkausta.
- Tarkasta polttoaineen määrä aina ennen käyttöä ja jätä polttoaineelle tilaa laajeta, koska polttoaine voi moottorista ja auringosta tulevan lämmön vaikutuksesta laajeta ja vuotaa yli.

KÄYNNISTYS JA PYSÄYTYS

Käynnistys ja pysäytys



VAROITUS! Siirrä aina kone pois tankkauspaikalta ja polttoaineen läheisyydestä ennen käynnistämistä. Aseta kone tukevalle alustalle.

Varmista, ettei työalueella ole asiaankuulumattomia, muussa tapauksessa on olemassa vakavien henkilövahinkojen vaara. Turvaetäisyys on 15 metriä.

Koneen saa käynnistää vain täysin asennettuna. Jos kone käynnistetään ilman, että kaikki sen suojukset on asennettu, on olemassa henkilövahinkojen vaara.

Kylmä moottori

Rikastin: Aseta rikastin suurimpaan rikastusasentoon.

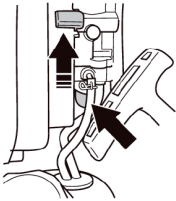

Polttoainepumppu: Paina ilmauspumppua vähintään 10 kertaa, kunnes polttoainetta alkaa valua kupuun. Kuvun ei tarvitse olla aivan täynnä.

Sytytys: Aseta pysäytin käynnistysasentoon.

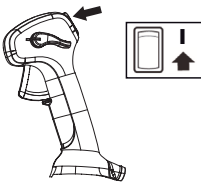

Nopean joutokäynnin asento: Aseta vakionopeuden säätövipu nopean joutokäynnin asentoon käyttämällä vivussa ja käyttökahvassa olevia merkintöjä.

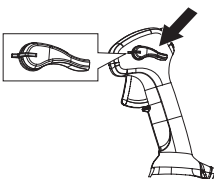

Käynnistys

Paina koneen runkoa maata vasten vasemmalla kädellä (HUOM! Ei jalalla!). Tartu käynnistyskahvasta, vedä käynnistysnarusta hitaasti oikealla kädellä, kunnes tunnet vastuksen (kytkentäkynnet tarttuvat) ja vedä sen jälkeen nopein ja voimakkain vedoin. **Älä koskaan kiedo käynnistysnarua kätesi ympärille.**

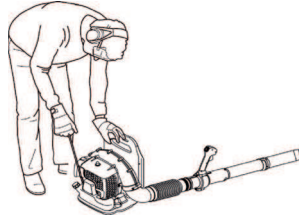

Vedä narusta, kunnes moottori yrittää käynnistyä. Aseta rikastinvipu täysin avoimeen asentoon. Vedä käynnistysnarusta terävästi, kunnes moottori käynnistyy. Anna moottorin käydä nopealla joutokäynnillä 30 sekuntia.

HUOM! Älä vedä käynnistysnarua täysin ulos äläkä irrota otetta käynnistyskahvasta, kun naru on täysin ulkona. Tämä voi vaurioittaa konetta.

Lämmin moottori

Käynnistä samalla tavalla kuin kylmä moottori, mutta älä aseta rikastinta rikastusasentoon.

Ilma vapautuu heti, kun moottori käynnistyy, vaikka se olisi vapaalla. Älä päästä ketään seisomaan puhaltimen tai puhallusputken lähelle.

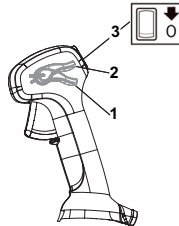

- 1 Täysi kaasua
- 2 Joutokäynnin nopeus
- 3 Pysäytin

Pysäytys

Moottori pysäytetään asettamalla pysäytin pysäytysasentoon.

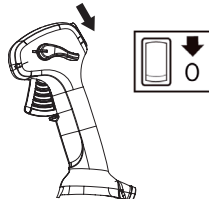

Yleistä

Irrota sytytyskaapeli ja sytytystulppa tarkastusta ja huoltoa varten. Pidä kaikki kehonosat poissa kuumilta pinoilta.

Kaasutin

Joutokäynnin säätäminen

Tarkasta ennen säätöjen tekemistä, että ilmansuodatin on puhdas ja että ilmansuodattimen kansi on paikallaan.

Joutokäyntinopeuden tehdasasetus on: 2500 r/min

Jos joutokäyntinopeutta pitää säätää, käytä kaasuttimen yläreunassa olevaa säätöruuvia.

Äänenvaimennin



Äänenvaimennin vaimentaa äänitasoa ja ohjaa pakokaasut käyttäjästä pois päin. Pakokaasut ovat kuumia ja voivat sisältää kipinöitä, jotka voivat aiheuttaa tulipalon, jos pakokaasut suunnataan kohti kuivaa ja palavaa materiaalia.

Koneen äänenvaimennin on varustettu kipinänsammutusverkolla. HUOMAA: LAITTEEN KIPINÄNSAMMUTUSVERKKO EI VOI HUOLTA. Laitteen käytön aikana äänenvaimentimeen ja kipinänsammutusverkkoon kertyy nokea. Tavallisessa kotitalouskäytössä äänenvaimennin ja kipinänsammutusverkko eivät kuitenkaan vaadi huoltoa. 50 käyttötunnin jälkeen on suositeltavaa antaa valtuutetun huoltoliikkeen tarkistaa tai vaihtaa äänenvaimennin.

HUOM! Älä koskaan käytä konetta, jonka äänenvaimennin on huonossa kunnossa. Tarkasta säännöllisesti, että äänenvaimennin on ehjä ja kunnolla kiinnitetty.

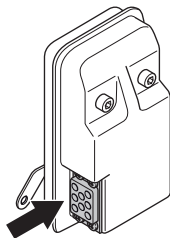

Tarkista, että kipinäsuojus ja pakoputki on ruuvattu oikein paikalleen.



VAROITUS! Äänenvaimennin kuumentuu erittäin voimakkaasti sekä käytön aikana että pysäyttämisen jälkeen. Tämä koskee myös joutokäyntiä. Kosketus voi aiheuttaa palovammoja iholle. Huomioi tulipalon vaara!

Jäähdytysjärjestelmä

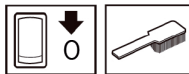

Käyntilämpötilan pitämiseksi mahdollisimman alhaisena kone on varustettu jäähdytysjärjestelmällä.

Jäähdytysjärjestelmän osat ovat:

- Sylinterin jäähdytysrivat.
- Ilmansuodatin

Puhdista jäähdytysjärjestelmä harjalla kerran viikossa, vaikeammassa käyttöolosuhteissa useammin. Likainen tai tukkeutunut jäähdytysjärjestelmä johtaa koneen ylikuumentumiseen, josta on seurauksena sylinterin ja männän vaurioituminen. Tarkasta, etteivät suuttimet ole tukkeutuneet.

Ilmansuodatin

Tarkista kaikilta puolilta (myös alta), ettei ilmanottoaukko tukkeudu esimerkiksi lehdistä tai roskista. Tukkeutunut ilmanottoaukko vähentää koneen puhalluskapasiteettia ja lisää moottorin työlämpötilaa, mikä voi johtaa moottorivaurioihin. Pysäytä moottori ja poista tukkeuma.

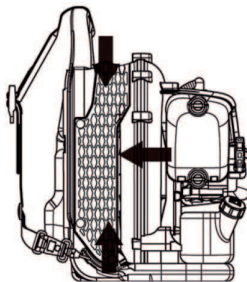

VAROITUS! Älä koskaan käytä puhallinta, jos suodatin ei ole paikallaan. Tarkista ennen käyttöä, että suodatin on paikallaan ja vahingoittumaton.

Sytytystulppa

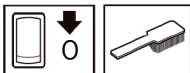

Sytytystulpan kuntoa heikentävät:

- Väärin säädetty kaasutin.
- Polttoaineen öljymäärä virheellinen (liian paljon tai väärää öljyä).
- Likainen ilmansuodatin.

Nämä tekijät aiheuttavat sytytystulpan kärkien karstoittumisen, mistä voi seurata käyntihäiriöitä ja käynnistysongelmia.

Puhdista sytytystulppa. Irrota tulppa ja tarkasta kärkiväli. Sääda kärkiväliksi 0,6-0,7 mm tai vaihda sytytystulppa. Varmista, että sytytystulppa on varustettu nk. radiohäiriöiden poistolla.

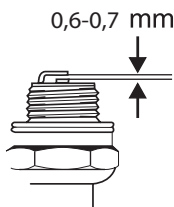

HUOM! Käytä aina suositeltua sytytystulppaa! Väärä sytytystulppa voi tuhota männän/sylinterin.

Käytä aina suositeltua sytytystulppaa (NGK BPMR7A)! Väärä sytytystulppa voi tuhota männän/sylinterin.

Ilmansuodatin



Puhdistamalla ilmansuodatin säännöllisesti pölystä ja liasta vältetään seuraavat ongelmat:

- Kaasutinhäiriöt.
- Käynnistysongelmat.
- Tehon heikkeneminen.
- Moottorin osien turha kuluminen.
- Epätavallisen korkea polttoaineenkulutus.

Tarkista ilmansuodatin ja puhdista se tarvittaessa.

Palovammojen välttämiseksi kuumiin pintoihin, kuten äänenvaimentimeen, sylinteriin ym. ei saa koskea.

Ilmansuodattimen puhdistus

- Irrota ilmansuodattimen kotelo ja poista suodatin. Pese se puhtaaksi lämpimällä saippuvedellä.
- Asenna ilmansuodatin ja ilmansuodatinkotelo. Älä unohda laittaa ilmasäleikköä takaisin paikalleen. Jos

säleikkö puuttuu, ilmanpuhdistinta ei ole tiivistetty kunnolla ja pölyä voi päästä sylinterin sisään.

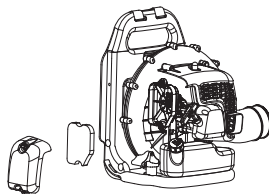

Pitkään käytössä ollut ilmansuodatinta ei saa koskaan täysin puhtaaksi. Siksi ilmansuodatin on vaihdettava säännöllisin väliajoin. **Vaurioitunut ilmansuodatin on aina vaihdettava.**

Jos konetta käytetään pölyisissä olosuhteissa, on ilmansuodatin öljyttävä. Ks. otsikon Ilmansuodattimen öljyminen alla olevat ohjeet.

Ilmansuodattimen öljyminen

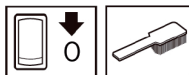

Käytä aina erityistä suodatinöljyä. Suodatinöljy sisältää liuotteita, jotta se olisi helppo levittää tasaisesti suodattimelle. Vältä sen vuoksi ihokosketusta.

Pane suodatin muovipussiin ja kaada päälle suodatinöljyä. Levitä öljy puristelemalla muovipussia. Väännä suodatin muovipussissa ja kaada ylimääräinen öljy pois ennen suodattimen asentamista koneeseen. Älä koskaan käytä tavallista moottoriöljyä. Tavallinen öljy painuu melko nopeasti suodattimen läpi ja jää sen pohjalle.

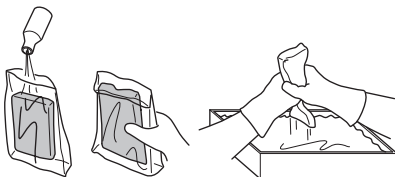

Olkahihna

Jos olkahihna on vaurioitunut, se voi vioittua käytön aikana ja kone voi pudota aiheuttaen henkilövahingon. Vaihda olkahihna alla olevien ohjeiden mukaisesti.

- 1 Irrota puristin hihnasta.
- 2 Vie hihnan pää koukukin läpi.
- 3 Kiinnitä puristin uudelleen hihnahan.



VAROITUS! Tarkista, että puristimen paksu pyöreä tappi on hihnan sisällä. Jos se asetetaan väärin, seurauksena voi olla henkilövahinko.

KUNNOSSAPITO

Huoltokaavio

Alla on annettu joitakin yleisiä hoito-ohjeita. Jos tarvitset lisäohjeita, ota yhteys huoltoliikkeeseen.

Kunnossapito	Päivittäiset toimenpiteet	Viikoittaiset toimenpiteet	Kuukausittaiset toimenpiteet
Puhdista kone ulkopuolelta.	X		
Tarkasta, että kaasuliipasin toimii turvallisesti.	X		
Tarkasta, että pysäytin toimii.	X		
Tarkasta, että ilmansuodatin on puhdas.	X		
Tarkasta, että ruuvit ja mutterit ovat kireällä.	X		
Tarkasta, ettei moottorissa, säiliössä tai polttoaineputkissa ole vuotoja.	X		
Tarkasta, että polttoainesuodatin ei ole liikainen tai polttoaineletkussa ole halkeamia tai muita vaurioita. Vaihda tarvittaessa.	X		
Tarkista, ettei mikään ilmanottosäleikön sivuista ole tukkeutunut.	X		
Tarkasta käynnistinlaite käynnistysnarulla.		X	
Tarkasta, etteivät tärinänvaimentimet ole vioittuneet.		X	
Puhdista sytytystulppa. Irrota tulppa ja tarkasta kärkiväli. Säädä kärkiväliksi 0,6-0,7 mm tai vaihda sytytystulppa. Varmista, että sytytystulppa on varustettu nk. radiohäiriöiden poistolla.		X	
Puhdista koneen jäähdytysjärjestelmä.		X	
Puhdista kaasuttimen ulkopinta ja ympäristö.		X	
Tarkasta kaikki kaapelit ja liitännät.			X
Vaihda sytytystulppa. Varmista, että sytytystulppa on varustettu nk. radiohäiriöiden poistolla.			X
Puhdista ilmansuodatin. Vaihda tarvittaessa.			X
Puhdista polttoainesäiliö.			X

Ota yhteyttä valtuutettuun huoltoliikkeeseen äänenvaimentimen huoltoa tai vaihtoa varten 50 käyttötunnin välein.

Tekniset tiedot

Tekniset tiedot

Tekniset tiedot GB 355BP (BP152PR)

Moottori

ISO 8893 -standardin mukainen enimmäisteho (kW/ kierr./min) 1,5/6500

Sytytysjärjestelmä

Sytytystulppa NGK BPMR 7A/
Champion RCJ 6Y

Kärkiväli, mm 0,6-0,7

Paino

Paino ilman polttoainetta, kg 9,2

Melupäästöt

(ks. huom. 1)

Äänentehotaso, mitattu dB(A) 109

Äänentehotaso, taattu L_{WA} dB(A) 113

Äänitasot

(ks. huom. 2)

Ekvivalentti äänenpainetaso käyttäjän korvan tasalla mitattuna standardin EN15503 mukaisesti, dB(A) 95

Tärinätasot

(ks. huom. 3)

Kahvojen vastaavat tärinätasot ($a_{hv,eq}$) mitattuna standardien EN15503 mukaan, m/s^2 5,5

Huom. 1: Melupäästö ympäristöön äänentehona (L_{WA}) EY-direktiivin 2000/14/EY Liitteen V mukaisesti mitattuna.

Huom. 2: Vastaava äänenpainetaso lasketaan seuraavalla aikajakaumalla: 1/7 joutokäyntinopeus ja 6/7 ryntäysnopeus. Ilmoitetuilla tiedoilla vastaavasta koneen äänenpainetasosta tyypillinen tilastollinen hajonta (vakiopoikkeama) on 1 dB (A).

Huom. 3: Vastaava tärinätaaso lasketaan seuraavalla aikajakaumalla: 1/7 joutokäyntinopeus ja 6/7 ryntäysnopeus. Ilmoitetuilla tiedoilla vastaavasta tärinätasosta tyypillinen tilastollinen hajonta (vakiopoikkeama) on 1 m/s^2 .

Tekniset tiedot

EY-vaatimustenmukaisuusvakuutus

(Koskee ainoastaan Eurooppaa)

Valmistajan nimi: Husqvarna AB, SE-561 82 Huskvarna, Ruotsi (Puh. +46-36-146500).

Husqvarna AB ottaa täyden vastuun selässä kannettavan puhallinsarjan BP152PR malleista McCulloch GB 355BP alkaen vuoden 2016 sarjanumeroista. Mallinumero on ilmoitettu selvästi arvokilvessä vuoden yhteydessä ennen sarjanumeroa.

alkaen vuoden 2016 sarjanumeroista. Sarjan numero ja mallinumero on ilmoitettu selvästi arvokilvessä vuoden yhteydessä ennen sarjanumeroa.

Edellä kuvattu ilmoituksen kohde on seuraavien neuvoston direktiivien mukainen:

- **2006/42/EY** koneista, 17. toukokuuta 2006
- **2014/30/EU** sähkömagneettisesta yhteensopivuudesta, 26. helmikuuta 2014
- **2000/14/EY** ulkona käytettävien laitteiden melupäästöistä ympäristöön, 8. toukokuuta 2000.

Ilmoitetut äänenvoimakkuusarvot on kerrottu käyttöohjeen teknisten tietojen osiossa.

Seuraavia standardeja on sovellettu:

EN ISO 12100:2010, EN 15503:2009, CISPR 12:2007, ISO 14982:2009

30. syyskuuta 2016



John Thompson, tuote- ja markkinointipäällikkö, EUAP.

(Husqvarna AB:n valtuutettu ja teknisestä dokumentaatiosta vastaava edustaja.)

SYMBOLFORKLARING

Symboler

ADVARSEL! Hvis maskinen brukes uforsiktig eller feilaktig, kan den være et farlig redskap som kan forårsake alvorlige skader eller dødsfall for brukeren eller andre.



Les nøye gjennom bruksanvisningen og forstå innholdet før du bruker maskinen.



Hold alle kroppsdeler unna varme overflater.



Bruk alltid støvler og øvrig utstyr som er beskrevet under Personlig verneutstyr.



Bruk alltid:

- Hørselsvern
- Godkjent øyevern



Åndedrettsvern skal brukes når det er risiko for støv.

Dette produktet er i overensstemmelse med gjeldende CE-direktiv.



Bruk beskyttende hårnnett for å holde vekk langt hår.



Stikk aldri hendene eller noen andre gjenstander inn i blåserhuset, ellers kan det roterende løpehjul forårsake alvorlig skade.



Bruk aldri løstsittende klær som kan sette seg fast i bevegelige deler.



Maskinen skal bare brukes til det den er beregnet på.



Blåseren kan slynge gjenstander voldsomt av sted, og disse kan sprette tilbake. Dette kan føre til alvorlige øyeskader hvis ikke anbefalt verneutstyr brukes.



Føreren av løvblåseren skal påse at ingen mennesker eller dyr kommer nærmere enn 15 meter. Når flere førere arbeider på samme sted, skal sikkerhetsavstanden være minst 15 meter.



Brennstoffpumpe

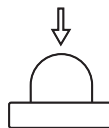

Støytuslipp til omgivelsene ifølge EFs direktiv. Maskinens utslipp angis i kapitlet Tekniske data og på klistremerke.



Øvrige symboler/klistremerker angitt på maskinen gjelder spesifikke krav for sertifiseringer på visse markeder.

Kontroll og/eller vedlikehold skal utføres med avslått motor og med stoppbryteren i STOP-stilling.



Slå på motoren ved å flytte stoppbryteren til ON-posisjon før oppstart.



Bruk alltid vernehansker.



Regelmessig renhold er nødvendig.



Visuell kontroll.



Vernebriller eller visir må benyttes.



Drivstoffpåfylling.



Chokehendelen i 'åpen' stilling.



Chokehendelen i 'stengt' stilling.



INNHold

Innhold

SYMBOLFORKLARING

Symboler 59

INNHold

Innhold 60

Før start må man legge merke til følgende: 60

HVA ER HVA?

Hva er hva på blåseren? 61

GENERELLE SIKKERHETSINSTRUKSJONER

Generelt 62

SIKKERHETSINSTRUKSJONER

Personlig verneutstyr 64

Maskinens sikkerhetsutstyr 64

Kontroll, vedlikehold og service av maskinens sikkerhetsutstyr 65

Generelle arbeidsinstruksjoner 66

MONTERING

Montering av blåserør og regulatorhåndtak 69

BRENNSTOFFHÅNTERING

Brennstoff 70

Fylling av brennstoff 71

START OG STOPP

Start og stopp 72

VEDLIKEHOLD

Generelt 73

Forgasser 73

Lyddemper 73

Kjølesystem 73

Luftinntaksskjerm 73

Tennplugg 73

Luftfilter 74

Skulderrem 74

Vedlikeholdsskjema 75

Tekniske data

Tekniske data 76

EF-erklæring om samsvar 77

Før start må man legge merke til følgende:

Les nøye gjennom bruksanvisningen.



ADVARSEL! Langvarig eksponering overfor støy kan gi varige hørselsskader. Bruk derfor alltid godkjent hørselsvern.



ADVARSEL! Maskinens opprinnelige konstruksjon må ikke under noen omstendighet endres uten produsentens tillatelse. Bruk alltid originalt tilleggsutstyr. Uautoriserte endringer og/eller tilleggsutstyr kan medføre alvorlige skader eller dødsfall for brukeren eller andre.



ADVARSEL! En blåser som brukes skjodesløst eller galt kan være et farlig redskap som kan forårsake alvorlige, til og med livstruende skader. Det er meget viktig at du leser og forstår innholdet i denne bruksanvisningen.

MERK: Utseendet på produktet ditt kan variere fra produktet som vises i håndboken.

Maskinen er kun konstruert for renblåsing av gressplener, ganger, asfaltveier og liknende.

HVA ER HVA?

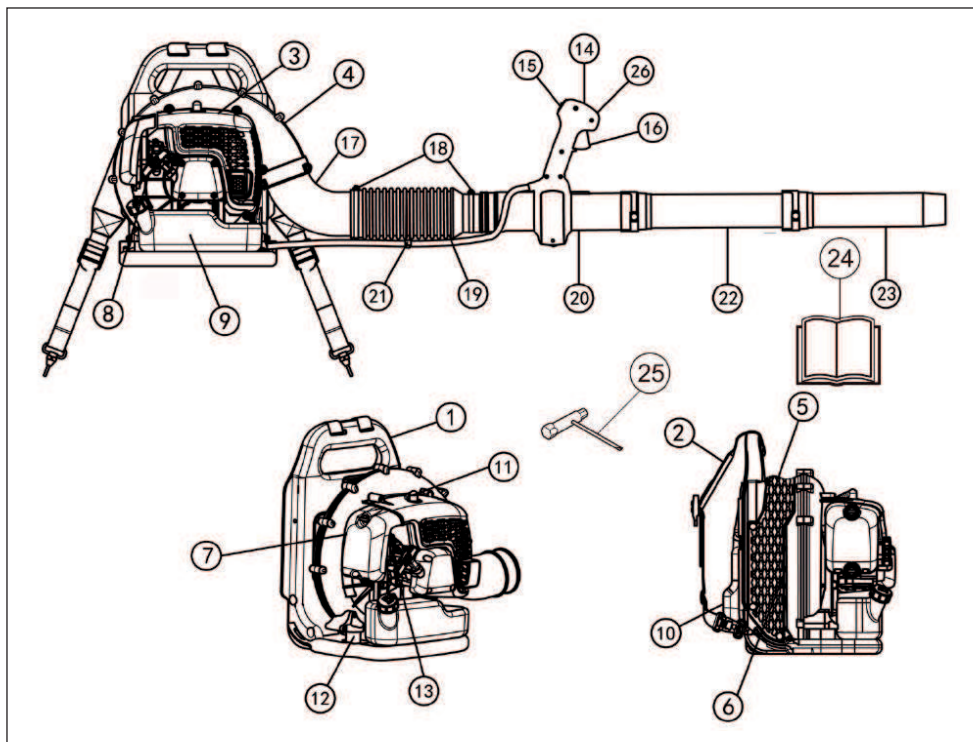

Hva er hva på blåseren?

- | | |
|-----------------------|-------------------------|
| 1 Ramme | 14 Manøvreringshåndtak |
| 2 Sele | 15 Stoppbryter |
| 3 Motordeksel | 16 Gassregulator |
| 4 Viftehus | 17 Albue |
| 5 Luftinntaksskjerm | 18 Klemme |
| 6 Vifte | 19 Fleksibel slange |
| 7 Luftfilter | 20 Manøvreringsrør |
| 8 Starthåndtak | 21 Klemme for ledninger |
| 9 Brennstofftank | 22 Mellomrør |
| 10 Pute | 23 Blåserør |
| 11 Tennplugg | 24 Bruksanvisning |
| 12 Avvibreringssystem | 25 Kombinøkkel |
| 13 Chokeregulator | 26 Cruisekontroll |

GENERELLE SIKKERHETSINSTRUKSJONER

Generelt

VIGTIG!

Maskinen er kun konstruert for renblåsing av gressplener, ganger, asfaltveier og liknende.

Foreta en inspeksjon av hele maskinen før bruk. Se vedlikeholdsskjemaet.

Bruk aldri maskinen hvis du er trett, har drukket alkohol eller bruker medisiner som kan påvirke syn, vurderingsevne eller kroppskontroll.

Bruk personlig verneutstyr. Se anvisninger under overskriften "Personlig verneutstyr".

Bruk aldri en maskin som er modifisert slik at den ikke lenger er i samsvar med originalutførelsen.

Bruk aldri en maskin som det er noe galt med. Utfør sikkerhetskontrollene og vedlikeholds- og serviceinstruksjonene i denne bruksanvisningen. Noen vedlikeholds- og servicetiltak må utføres av erfarne og kvalifiserte spesialister. Se instruksjonene under overskriften Vedlikehold.

Samtlige deksler og vern må være montert før start. Påse at tennplugghette og tenningskabel er uskadd for å unngå risiko for elektrisk støt.

Føreren av løvblåseren skal påse at ingen mennesker eller dyr kommer nærmere enn 15 meter. Når flere førere arbeider på samme sted, skal sikkerhetsavstanden være minst 15 meter.

Tillat aldri barn å bruke maskinen.

La aldri noen annen bruke maskinen før du har forsikret deg om at de har forstått innholdet i bruksanvisningen.

Kontroller alltid om det finnes gjenstander som kan blokkere luftinntaksskjermen før du begynner å arbeide.

Luftinntaksskjermen må aldri fjernes.

Hvis en nødsituasjon oppstår, løsner du maskinen fra kroppen ved å åpne hofte- og brystbeltet og lar maskinen falle bakover.

Ta alltid kontakt med de lokale myndighetene og kontroller at du følger gjeldende bestemmelser.

Hold alle kroppsdeler unna varme ovrflater.

Berør aldri tennpluggen eller tenningskabelen mens motoren er i gang.

Start

- Start aldri maskinen innendørs. Vær bevisst på faren ved innånding av motorens avgasser.



Motorens avgasser inneholder karbonmonoksid som kan forårsake karbonmonoksidforgiftning. Start eller kjør derfor aldri maskinen innendørs, eller der det er dårlig luftsirkulasjon.

- Pass på omgivelsene og forviss deg om at det ikke er fare for at mennesker eller dyr kan komme i kontakt med det som blåses ut.
- Plasser maskinen på bakken, trykk maskinkroppen mot bakken med venstre hånd (OBS! Ikke med foten). Grip deretter starthåndtaket med høyrehånden og trekk deretter raskt og kraftig til.

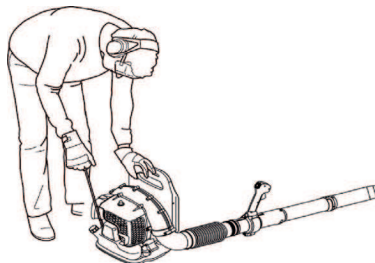

ADVARSEL! Denne maskinen skaper et elektromagnetisk felt når den er i bruk. Dette feltet kan under visse omstendigheter forstyrre aktive eller passive medisinske implantater. For å redusere risikoen for alvorlig eller livstruende skade, anbefaler vi at personer med medisinske implantater rådfører seg med sin lege og produsenten av det medisinske implantatet før denne maskinen tas i bruk.

GENERELLE SIKKERHETSINSTRUKSJONER

Brennstoffsikkerhet



- Bruk bensinkanne med overfyllingsbeskyttelse.
- Fyll aldri brennstoff på maskinen når motoren er i drift. Stans motoren og la den avkjøles noen minutter før brennstoff fylles på.
- Sørg for god ventilasjon ved tanking og blanding av brennstoff (bensin og totaktsolje).
- Unngå all hudkontakt med brennstoff. Brennstoffet forårsaker hudirritasjon og kan også føre til hudforandringer.
- Flytt maskinen minst 3 m fra tankingsstedet før du starter den.

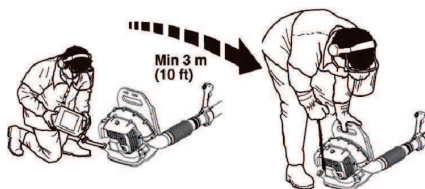

- Start aldri maskinen:
 - Hvis du har sølt brennstoff på den. Tørk opp alt søl og la bensinrestene fordampe.
 - Hvis du har sølt brennstoff på deg selv eller klærne dine, skift klær. Vask de kroppsdeler som har vært i kontakt med brennstoff. Bruk såpe og vann.
 - Hvis maskinen lekker brennstoff. Kontroller regelmessig med tanke på lekkasje fra tanklokk og brennstoffledninger.

Transport og oppbevaring

- Oppbevar og transporter maskin og brennstoff slik at det ikke er fare for at en eventuell lekkasje og damp kommer i kontakt med gnister eller åpen ild, for eksempel fra el-maskiner, el-motorer, elektriske kontakter/strømbrytere, eller varmekjeler.
- Ved oppbevaring og transport av brennstoff må det brukes kanner som er spesielt beregnet og godkjent for formålet.
- Ved lengre tids oppbevaring av maskinen skal brennstoftanken tømmes. Hør med nærmeste bensinstasjon hvor du kan bli kvitt overflødig brennstoff. Tøm drivstofftanken og trykk på pumpen til alt drivstoff er pumpet ut.
- Fjern tennpluggen og hell en spiseskje totaktsolje i sylindren. Drei motoren noen ganger, og monter deretter tennpluggen igjen.
- Påse at maskinen er ordentlig rengjort og at fullstendig service er utført før langtids oppbevaring.
- Sikre maskinen under transport.

- Lagre maskinen på et tørt, kjølig, luftig og støvfritt sted. Oppbevar maskinen utilgjengelig for barn.



ADVARSEL! Vær forsiktig ved håndtering av brennstoff. Husk brann-, eksplosjons- og innåndingsfare.

Tilpassing av sele



ADVARSEL! Ved arbeid med maskinen skal selen alltid brukes. Hvis ikke, kan man ikke manøvrere sikkert, og dette kan forårsake skade på deg selv eller andre.

En godt tilpasset sele og maskin forenkler arbeidet betraktelig. Juster selen for beste arbeidsstilling.

Spenn sideremmene slik at trykket blir jevnt fordelt på skuldrene.



Løft knastene på skyvejusteringene.



SIKKERHETSINSTRUKSJONER

Personlig verneutstyr



ADVARSEL! Ved all bruk av maskinen skal det brukes godkjent personlig verneutstyr. Personlig verneutstyr eliminerer ikke skaderisikoen, men det reduserer virkningen av en skade hvis ulykken skulle være ute. Be forhandleren om hjelp ved valg av utstyr. Les nøye gjennom bruksanvisningen og forstå innholdet før du bruker maskinen.



ADVARSEL! Vær alltid oppmerksom på varsignaler eller tilrop ved bruk av hørselsvern. Ta alltid av hørselsvernet så snart motoren er stanset.

- Hansker skal brukes ved behov.



- Hørselsvern med tilstrekkelig lyddeppe virkning skal brukes.



- Godkjent øyevern skal alltid brukes. Ved bruk av visir skal det også brukes godkjente vernebriller. Godkjente vernebriller er slike som tilfredsstiller standard ANSI Z87.1 for USA eller EN 166 for EU-land. Slag fra greiner eller gjenstander som blir kastet i vei kan skade øynene.

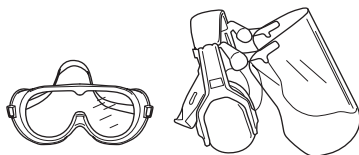

- Bruk sklisikre og solide støvler.



- Bruk alltid kraftige langbukser, støvler, hansker og en langermet skjorte. For å redusere faren for skader som er forbundet med gjenstander som trekkes inn i

roterende deler, må du ikke bruke løstsittende klær, skjerv, smykker ol. Sett opp håret til over skulderlengde.

- Åndedrettsvern skal brukes når det er risiko for støv.

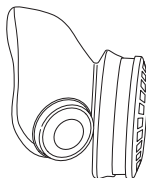

- Førstehjelpsutstyr må alltid finnes for hånden.



Maskinens sikkerhetsutstyr

I dette avsnittet forklares hvilket sikkerhetsutstyr maskinen er utstyrt med, hvilken funksjon det har og hvordan man utfører kontroll og vedlikehold for å være sikker på at utstyret fungerer. Se kapitlet Hva er hva? for å se hvor disse delene er plassert på din maskin.



ADVARSEL! Bruk aldri en maskin med defekte sikkerhetsdetaljer. Følg de kontroll-, vedlikeholds og serviceinstruksjonene som er gitt i dette avsnittet.

Stoppbryter

Stoppbryteren skal brukes for å slå av motoren.

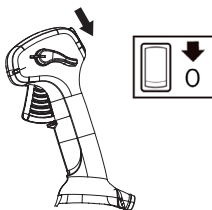

Fjern tenningskabelen og tennpluggen for å foreta inspeksjon og vedlikehold.

SIKKERHETSINSTRUKSJONER

Avvibreringssystem

Din maskin er utstyrt med et avvibreringssystem som er konstruert for å gi en mest mulig vibrasjonsfri og behagelig bruk.

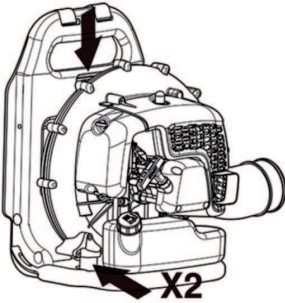

ADVARSEL! Overeksponering for vibrasjoner kan føre til blodkar- eller nerveskader hos personer som har blodsirkulasjonsforstyrrelser. Oppsøk lege hvis du opplever fysiske symptomer som kan relateres til overeksponering for vibrasjoner. Eksempel på slike symptomer er dovnang, manglende følelse, "kiling", "stikk", smerte, manglende eller redusert styrke, forandringer i hudens farge eller overflate. Disse symptomene opptrer vanligvis i fingrer, hender eller håndledd. Risikoen kan øke ved lave temperaturer.

Lyddemper

Lyddemperen er konstruert for å gi et lydnivå som er så lavt som mulig, og for å lede avgassene fra motoren bort fra brukeren.

I land med varmt og tørt klima er brannfaren stor. Vi har derfor utstyrt lyddemperen med et gnistfangernett montert inne i lyddemperen.

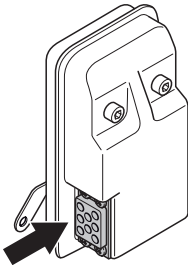

For lyddempere er det meget viktig at instruksjonene for kontroll, vedlikehold og service blir fulgt. Se anvisninger

under overskriften Kontroll, vedlikehold og service av maskinens sikkerhetsutstyr.



ADVARSEL! Motorens avgasser er varme og kan inneholde gnister som kan forårsake brann. Start derfor aldri maskinen innendørs eller i nærheten av lettantennelig materiale!



ADVARSEL! Lyddemperen inneholder kjemikalier som kan være kreftfremkallende. Unngå kontakt med disse elementene dersom lyddemperen blir skadd.

Kontroll, vedlikehold og service av maskinens sikkerhetsutstyr



ADVARSEL! All service og reparasjon av maskinen krever spesialutdanning. Dette gjelder særlig maskinens sikkerhetsutstyr. Hvis maskinen ikke består alle kontrollene som er oppgitt nedenfor, må du oppsøke et serviceverksted. Kjøp av våre produkter garanterer at du kan få utført en fagmessig reparasjon og service. Hvis maskinen ikke er kjøpt hos en av våre sericefaghandlere, så spør dem etter nærmeste serviceverksted.

Stoppbryter

- Start motoren og kontroller at motoren blir slått av når stoppbryteren føres til stoppstilling.

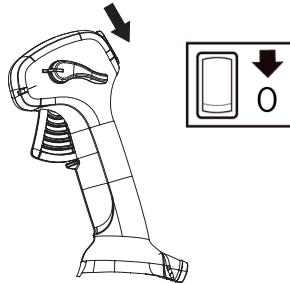

SIKKERHETSINSTRUKSJONER

Avvibreringssystem

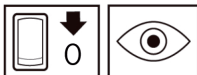

- Kontroller regelmessig avvibreringselementene med tanke på materialsprekker og deformering. Bytt dem dersom de er skadd.

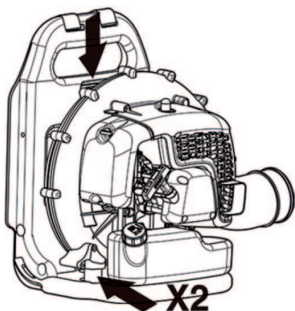

- Kontroller at avvibreringselementene er hele og fast forankret.

Lyddemperer



- Bruk aldri en maskin som har defekt lyddemper.



- Kontroller regelmessig at lyddemperen sitter fast i maskinen.

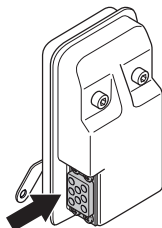

- Lyddemperen på maskinen er utstyrt med gnistfangernet. MERK: GNISTFANGERNETTET PÅ DENNE ENHETEN TRENGER IKKE SERVICE. Etter hvert som enheten brukes, danner det seg sotavleiringer i lyddemperen og på gnistfangernet.

For normalt hjemmebruk, men lyd-potten og gnistfangernetet trenger ikke noe service. Etter 50 driftstimer anbefaler vi at du får lyd-potten overhaldt eller skiftet ut hos din sertifiserte serviceforhandler. Et tilstoppet nett fører til at motoren går varm med alvorlig motorskade som følge. Bruk aldri en lydtemper med defekt gnistfangernet. Bruk aldri en lydtemper med defekt gnistfangernet.



ADVARSEL! Bruk aldri en maskin med defekt sikkerhetsutstyr. Maskinens sikkerhetsutstyr skal kontrolleres og vedlikeholdes som beskrevet i dette avsnittet. Hvis maskinen ikke består alle kontrollene, må serviceverksted oppsøkes for reparasjon.

Luftfilter

Bruk aldri løvblåseren uten luftfilter eller med skadet eller deformert filter. Ufiltrert, støvholdig luft kan raskt ødelegge motoren.

Generelle arbeidsinstruksjoner

VIGTIG! Dette avsnittet behandler grunnleggende sikkerhetsregler for arbeid med blåser. Når du kommer ut for en situasjon som gjør deg usikker på fortsatt bruk, skal du rådføre deg med en ekspert. Henvend deg til din forhandler eller ditt serviceverksted. Unngå all bruk som du ikke føler deg kvalifisert til!

Vis hensyn til personer i omgivelsene ved å unngå å bruke maskinen på ugunstige tidspunkt, eksempelvis sent om kvelden eller tidlig om morgenen. Reduser støynivået ved å begrense antall maskiner som brukes samtidig. Les gjennom og følg de enkle rådene under for å forstyrre omgivelsene minst mulig.

- Bruk blåseren med lavest mulig gasspådrag. Det er sjelden nødvendig å bruke fullt gasspådrag. Mange arbeidsmomenter kan utføres med halvt gasspådrag. Lavere gasspådrag innebærer mindre støy og støv. Det er også lettere å ha kontroll over det avfallet som skal samles sammen/flyttes.
- Bruk rake eller kost for å løsne fastsittende avfall fra bakken.
- Hold blåserørets munnung så nær bakken som mulig. Bruk hele lengden av blåserøret for å holde luftstrømmen nær bakken.
- Rydd opp etter deg. Forviss deg om at du ikke har blåst avfall inn på annen manns eiendom.
- Bruk maskinen i vanlig arbeidstid for å unngå unødig støy. Unngå å arbeide tidlig om morgenen og sent om kvelden.

SIKKERHETSINSTRUKSJONER



ADVARSEL! Vær oppmerksom på omgivelsene. Hvis noen nærmer seg arbeidsområdet, må du stille gassreguleringen på minste gasspådrag til personen er på trygg avstand. Rett luftstrålen bort fra mennesker, dyr, lekeplasser, åpne vinduer, biler osv.

Grunnleggende sikkerhetsregler



- Ingen uvedkommende personer eller dyr skal finnes på arbeidsområdet, som er 15 meter.
- La motoren avkjøles før du fyller drivstoff.
- Hold alle kroppsdeler unna varme overflater.
- Hvis maskinen begynner å brenne eller det oppstår en annen nødsituasjon der du må løsne maskinen fra kroppen, åpner du selestroppene og lar maskinen falle bakover.
- Den kraftige luftstrømmen kan forflytte gjenstander med en slik hastighet at de kan sprette tilbake og forårsake alvorlige øyeskader.

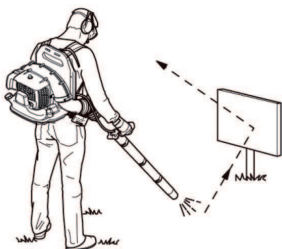

- Ikke rett luftstrålen mot mennesker eller dyr.
- Stopp motoren før montering eller demontering av tilbehør eller andre deler.
- Unngå bruk i dårlig vær. Slik som tett tåke, kraftig regn, sterk vind, kraftig kulde osv. Å arbeide i dårlig vær er slitsomt og kan skape farlige omstendigheter, for eksempel glatt underlag.
- Reduser blåsetiden ved å væte støvete områder eller ved å bruke sprøyteutstyr.
- Sørg for at du kan gå og stå sikkert. Se etter eventuelle hinder ved uventet forflytting (røtter,

steiner, greiner, groper, forhøyninger osv.). Vær meget forsiktig ved arbeid i skrånende terreng.



- Sett aldri maskinen ned med motoren i gang uten at du har den under oppsikt.
- Motorens avgasser inneholder karbonmonoksid som kan forårsake karbonmonoksidforgiftning. Start eller kjør derfor aldri maskinen innendørs, eller der det er dårlig luftsirkulasjon.
- Løvblåseren må ikke brukes i stiger eller på stillaser eller høyt over bakkeplan (f.eks. på tak). Slikt arbeid kan føre til alvorlig skade.



- OBS! Bruk aldri maskinen uten mulighet til å kunne påkalle hjelp ved en ulykke.

SIKKERHETSINSTRUKSJONER

Grunnleggende arbeidsteknikk



ADVARSEL! Se opp for gjenstander som slynges ut. Bruk alltid vernebriller. Bøy deg aldri over beskyttelsen. Steiner, skrot o.l. kan kastes opp i øynene og forårsake blindhet eller alvorlige skader. Hold uvedkommende på avstand. Barn, dyr, tilskuere og medhjelpere skal befinne seg utenfor sikkerhetssonen på 15 m. Stans maskinen umiddelbart hvis noen nærmer seg.



ADVARSEL! Ikke bruk løvblåseren hvis eksosgassutløpet på motordekslet er dekket av en vegg og/eller noen andre hindringer, ettersom maskinen kan få skader. Kontroller at avstanden er 50 cm eller mer fra hindringer ved bruk.



ADVARSEL! Stans alltid maskinen ved rengjøring.

- Denne løvblåseren er av ryggsekktype, og bæres med en skuldersele under bruk. Den betjenes og styres med høyre hånd på håndtaket på røret.
- Hastigheten på luftstrålen reguleres ved hjelp av gassregulatoren. Velg den hastigheten som passer best for respektive bruk.

Hvis du vil slippe å holde fingeren på gassregulatoren hele tiden blåseren brukes, kan du stille inn ønsket gasspådrag med cruisekontroll (D). Du oppnår full gass når gassregulatoren trykkes inn eller når cruisekontroll trykkes helt ned.

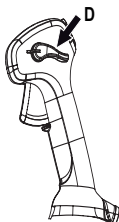

- Kontroller at luftinntaket ikke blokkeres av eksempelvis løv eller avfall. Et tilstoppet luftinntak reduserer maskinens blåsekapasitet og øker

motorens arbeidstemperatur, hvilket kan medføre motorhavari. Stans motoren og fjern gjenstanden.

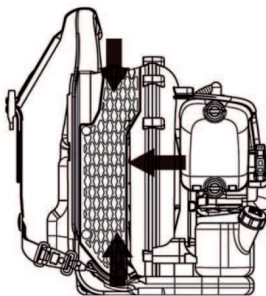

- Vær oppmerksom på vindretningen. Arbeid i vindens retning for at arbeidet skal bli lettere.
- Å bruke løvblåseren til å flytte store hauger er tidkrevende og skaper unødvendig støy.
- Ha god balanse og sikkert fotfeste.
- Etter avsluttet arbeid skal maskinen oppbevares stående.

MONTERING

Montering av blåserør og regulatorhåndtak

- Koble til løvblåseren og styrerøret med den fleksible slangen. Klem fast begge ender av den fleksible slangen.

Bruk de medfølgende redskapene.

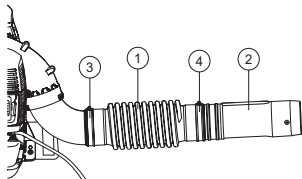

- 1 Fleksibel slange
- 2 Manøvreringsrør
- 3 Klemme
- 4 Klemme

Bemerk! Smør rørene litt for å gjøre monteringen lettere.

- Plasser manøvreringshåndtaket over styrerøret.
- Drei manøvreringshåndtaket slik at hakket står over knastene på styrerøret.
- Juster manøvreringshåndtaket med tasten på styrerøret.

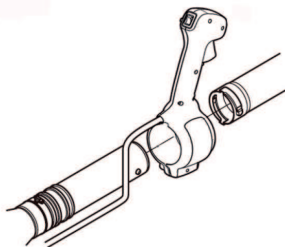

- Kablene på manøvreringshåndtaket må ikke være vridd under monteringen.
- Juster posisjonen slik at komfortabel arbeidsstilling oppnås. Fest gasshåndtakklammen.
- Fest kablene midt på den fleksible slangen med den medfølgende klemmen.

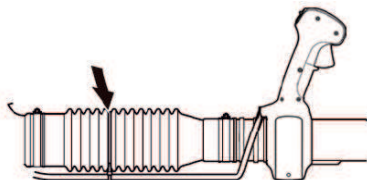

Løvblåserør

MERK: Sørg for at skruene i rørene flyttes, slik at de ikke er i veien under monteringen. Monter mellomrøret og blåserøret. Sett skruene på linje med de gjengede hullene i rørene. Trekk til skruen når monteringen av blåserørene er fullført. Det er mulig å montere flere mellomrør hvis det er behov for lengre blåserør.

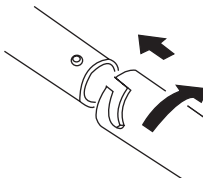

BRENNSTOFFHÅNDTERING

Brennstoff

OBS! Maskinen er utstyrt med en totaktsmotor, og må alltid kjøres på en blanding av bensin og totaktsolje. For å sikre riktig blandingsforhold, er det viktig at oljemengden som skal blandes måles nøyaktig. Ved blanding av små mengder brennstoff vil selv små feil i oljemengden virke kraftig inn på blandingsforholdet.



ADVARSEL! Sørg for god luftventilasjon ved håndtering av brennstoff.

Bensin



OBS! Bruk alltid oljeblandet kvalitetsbensin (minst 90 oktan).

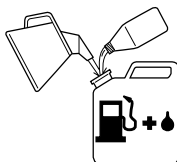

- Anbefalt laveste oktantall er 90. Hvis man kjører motoren på bensin med lavere oktantall, kan det forårsake såkalt banking. Dette fører til økt motortemperatur, som kan resultere i alvorlige motorhavarier.
- Ved arbeid med kontinuerlig høye turtall anbefales høyere oktantall. Bruk blyfri kvalitetsbensin.

Drivstoff med etanolblanding E10 kan brukes (maks. 10 % etanolblanding). Bruk av høyere etanolblandinger enn E10 gjør drivstoffblandingen magere, noe som kan føre til motorskade.

Totaktsolje

- For best mulig resultat og ytelse bør du bruke en syntetisk totaktsolje av høy kvalitet til luftkjølte motorer ved et blandingsforhold på 1:50 (2 %)
- Bruk aldri totaktsolje beregnet til vannkjølte påhengsmotorer, såkalt outboardoil.
- Bruk aldri olje beregnet på firetaktsmotorer.

Bensin, liter	Totaktsolje, liter	
	2% (1:50)	3% (1:33)
5	0,10	0,15
10	0,20	0,30
15	0,30	0,45
20	0,40	0,60

Blanding

- Bensin og olje må alltid blandes i en ren beholder som er godkjent for bensin.
- Begynn alltid med å helle i halvparten av bensinen som skal blandes. Hell deretter i hele oljemengden. Bland (rist) brennstoffblandingen. Fyll på resten av bensinen.
- Bland (rist) brennstoffblandingen omhyggelig før den fylles over på maskinens brennstofftank.



- Bland ikke drivstoff for mer enn maks. 1 måneds behov.
- Hvis maskinen ikke brukes over en lengre periode, skal brennstofftanken tømmes og rengjøres.

Fylling av brennstoff



ADVARSEL! Følgende forholdsregler reduserer brannfaren:

Fyll drivstoff på et godt ventilert sted.
Fyll aldri drivstoff på maskinen innendørs.

Det må ikke røykes eller plasseres varme objekter i nærheten av brennstoffet.

Fyll aldri brennstoff med motoren i gang.

Stans motoren og la den avkjøles noen minutter før brennstoff fylles på.

Åpne tankklokket sakte ved påfylling av brennstoff slik at et eventuelt overtrykk forsvinner sakte.

Trekk tankklokket godt til etter bruk.

Hvis du har sølt brennstoff på den. Tørk opp alt søl og la bensinrestene fordampe.

Flytt alltid maskinen bort fra stedet der drivstoff er påfylt, før maskinen startes.

- Flytt maskinen minst 3 m fra tankingsstedet før du starter den.

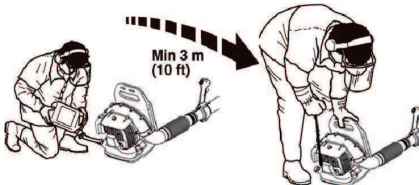

- Tørk rent rundt tankklokket. Forurensninger i tankene fører til driftsforstyrrelser.
- Påse at brennstoffet er godt blandet ved å riste beholderen før tanken fylles.
- Kontroller drivstoffnivået før hver gangs bruk og la det være plass nok til at drivstoff kan ekspandere, ettersom varmen fra motoren og solen ellers kan få drivstoffet til å ekspandere slik at det renner over.

START OG STOPP

Start og stopp



ADVARSEL! Flytt alltid maskinen bort fra stedet der drivstoff er påfylt, før maskinen startes. Plasser maskinen på et fast underlag.

Sørg for at ikke uvedkommende oppholder seg i arbeidsområdet, da det ellers er fare for alvorlige personskader. Sikkerhetsavstanden er 15 meter.

Maskinen må kun brukes i komplett utførelse. Hvis maskinen startes uten at alle deksler er montert, er det risiko for personskade.

Kald motor

Choke: Still chokehendelen til maksimal choke-stilling.

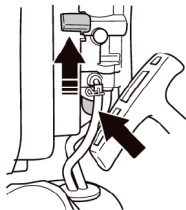

Brennstoffpumpe: Trykk på brennstoffpumpens gummiblære minst 10 ganger til brennstoff begynner å fylle blæren. Blæren behøver ikke å fylles helt.

Tenning: Still stoppbryteren i startstilling.

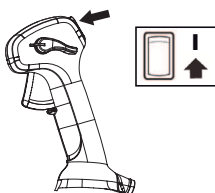

Posisjon for høy tomgang: Sett cruisekontrollspaken til høy tomgang ved hjelp av punktene på cruisekontrollspaken og manøvreringshåndtaket.

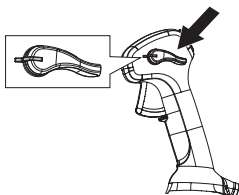

Start

Trykk maskinkroppen mot bakken med venstre hånd (OBS! Ikke med foten!). Ta tak i starthåndtaket med høyre hånd og dra langsomt ut startsnoren til du merker motstand (starthakene griper inn) og trekk deretter raskt og kraftig til. **Surr aldri startlinen rundt hånden.**

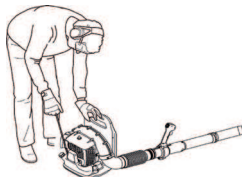

Trekk i snoren én eller flere ganger, inntil motoren forsøker å starte. Sett chokespaken til helt åpen stilling. Trekk kraftig i startsnoren til motoren starter. La motoren gå på høy tomgang i 30 sekunder.

OBS! Dra ikke startsnoren helt ut og slipp heller ikke håndtaket fra helt utdratt stilling. Dette kan skade maskinen.

Varm motor

Bruk samme fremgangsmåte ved start som ved kald motor, men uten å sette chokehendelen i chokestilling.

Luft slippes ut så snart motoren startes, også når den går på tomgang. La ikke andre personer stå i nærheten av løvblåseren eller blåserøret.

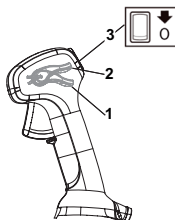

- 1 Full gass
- 2 Tomgangsturtall
- 3 Stoppbryter

Stopp

Motoren stanses ved at stoppbryteren settes på stopp.

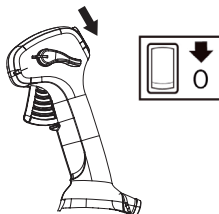

VEDLIKEHOLD

Generelt

Fjern tenningskabelen og tennpluggen for å foreta inspeksjon og vedlikehold. Hold alle kroppsdeler unna varme ovrflater.

Forgasser

Justering av tomgangsturtall

Før det gjennomføres noen justeringer, sørg for at luftfilteret er rent og at luftfilterlokket sitter på.

Det fabrikkinnstilte tomgangsturtallet er: 2500 o/min

Bruk justeringssskruen på den øvre kanten på forgasseren hvis tomgangsturtallet må justeres.

Lyddemper



Lyddemperen er utformet for å dempe lydnivået og for å lede avgassene bort fra brukeren. Avgassene er varme og kan inneholde gnister som kan forårsake brann hvis gassene rettes mot et tørt og brennbart materiale.

Lyddemperen på maskinen er utstyrt med gnistfangernett. MERK: GNISTFANGERNETTET PÅ DENNE ENHETEN TRENGER IKKE SERVICE. Etter hvert som enheten brukes, danner det seg sotavleiringer i lyddemperen og på gnistfangernettet. For normalt hjemmebruk, men lydporten og gnistfangernettet trenger ikke noe service. Etter 50 driftstimer anbefaler vi at du får lydporten overhålt eller skiftet ut hos din sertifiserte serviceforhandler.

OBS! Bruk aldri maskinen med en lyddemper som er i dårlig stand. Kontroller regelmessig at lyddemperen er hel og at den sitter ordentlig fast.

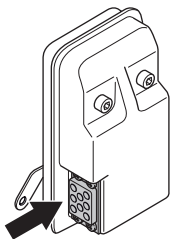

Kontroller at gnistfangeren og eksoskanalen er skrudd riktig på plass.



ADVARSEL! Lyddemperen blir meget varm både under bruk og etter stopp. Dette gjelder også tomgangskjøring. Berøring kan gi brannskader på huden. Vær oppmerksom på brannfaren!

Kjølesystem

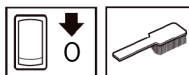

For å oppnå lavest mulig driftstemperatur er maskinen utstyrt med et kjølesystem.

Kjølesystemet består av:

- Kjøleflenser på sylindren.
- Luftinntaksskjerm

Rengjør kjølesystemet med en børste en gang i uken, ved vanskelige forhold oftere. Et tilsmusset eller tett kjølesystem fører til at maskinen overoppheites, noe som forårsaker skader på sylinder og stempel. Kontroller at munestykkene ikke er tilstoppet.

Luftinntaksskjerm

Kontroller at luftinntaket ikke blokeres av eksempelvis løv eller avfall. Et tilstoppet luftinntak reduserer maskinens blåsekapasitet og øker motorens arbeidstemperatur, hvilket kan medføre motorhavari. Stans motoren og fjern gjenstanden.

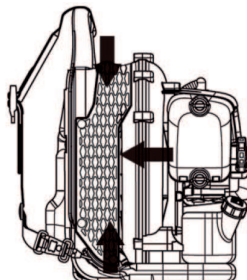

ADVARSEL! Bruk aldri løvblåseren hvis skjermen ikke er montert. Før bruk må du kontrollere at skjermen er på plass og at den er uskadet.

Tennplugg

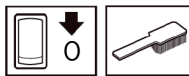

Tennpluggens stand påvirkes av:

- Feil innstilt forgasser.
- En feilaktig oljeblanding i brenselet (for mye, eller feilaktig olje).
- Tilsmusset luftfilter.

Disse faktorene gir belegg på tennpluggenes elektroder og kan forårsake driftsforstyrrelser og startvansker.

Rengjør tennpluggen utvendig. Ta den ut og kontroller elektrodeavstanden. Juster avstanden til 0,6-0,7 mm,

VEDLIKEHOLD

eller skift tennplugg. Påse at tennpluggen har såkalt radiostøyfilter.

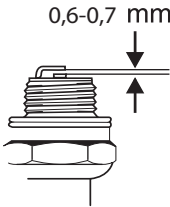

OBS! Bruk alltid anbefalt type tennplugg! Feil tennplugg kan ødelegge stempel/sylinder.

Bruk alltid anbefalt type tennplugg (NGK BP7A)! Feil tennplugg kan ødelegge stempel/sylinder.

Luftfilter



Luftfilteret må rengjøres regelmessig for støv og smuss for å unngå:

- Forgasserforstyrrelser.
- Startproblemer.
- Dårligere effekt.
- Unødvendig slitasje på motorens deler.
- Unormalt høyt brennstofforbruk.

Kontroller luftfilteret og rengjør ved behov.

For å unngå brannskader må du ikke berøre varme flater som lydempere, sylinder m.m.

Rengjøring av luftfilteret

- Demonter luftfilterdekslet og ta ut filteret. Vask det rent i varmt såpevann.
- Monter luftfilteret og luftfilterdekslet. Ikke glem å sette luftristen på plass igjen. Hvis risten mangler er luftfilteret ikke skikkelig forseglet, og støv kan komme inn i sylinderen.

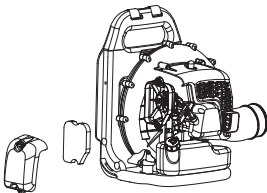

Et filter som har vært mye brukt kan aldri bli fullstendig rent. Derfor må det skiftes med jevne mellomrom. **Et skadet luftfilter må alltid skiftes.**

Hvis maskinen brukes under forhold med mye støv, skal luftfilteret smøres. Se anvisninger under overskriften Smøring av luftfilter.

Smøring av luftfilter

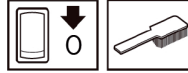

Bruk alltid spesiell filterolje. Filteroljen inneholder løsemiddel for at den skal være lett å fordele jevnt i filteret. Unngå derfor hudkontakt.

Legg filteret i en plastpose og hell på filteroljen. Kryst plastposen lett slik at oljen fordeles. Klem ut filteret i plastposen og hell ut overskuddsoljen før filteret monteres på maskinen. Bruk aldri vanlig motorolje. Denne synker ganske fort ned gjennom filteret og legger seg på bunnen.

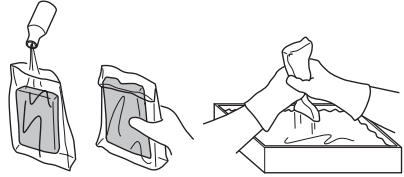

Skulderrem

Hvis skulderstroppen er skadet, kan den ryke mens maskinen er i bruk, og maskinen kan falle ned og forårsake personskade. Følg instruksjonene nedenfor for å skifte skulderstroppen.

- 1 Fjern klemmen fra stroppen.
- 2 Trekk enden av stroppen gjennom hengeren.
- 3 Monter klemmen på stroppen igjen.



ADVARSEL! Kontroller at den tykke, runde pinnen i klemmen er satt inn i stroppen. Hvis den settes inn feil, kan det føre til personskade.

VEDLIKEHOLD

Vedlikeholdsskjema

Nedenfor følger noen generelle vedlikeholdsinstruksjoner. Kontakt serviceverkstedet dersom du trenger ytterligere opplysninger.

Vedlikehold	Daglig ettersyn	Ukentlig ettersyn	Månedlig ettersyn
Rengjør maskinen utvendig.	X		
Kontroller at gassregulatoren fungerer sikkert.	X		
Kontroller at stoppbryteren fungerer.	X		
Kontroller at luftfilteret er rent.	X		
Kontroller at skruer og mutre er trukket til.	X		
Kontroller at det ikke er noen brennstofflekkasje fra motor, tank eller brennstoffledninger.	X		
Kontroller at bensinfilteret ikke er forurenset eller at bensinslangen har sprekker eller andre defekter. Skift om nødvendig.	X		
Kontroller det ikke finnes blokkeringer på noen side av luftinntaksskjermen.	X		
Kontroller startapparat med snor.		X	
Kontroller at vibrasjonsisolatorene ikke er skadet.		X	
Rengjør tennpluggen utvendig. Ta den ut og kontroller elektrodeavstanden. Juster avstanden til 0,6-0,7 mm, eller skift tennplugg. Påse at tennpluggen har såkalt radiostøyfilter.		X	
Rengjør maskinens kjølesystem.		X	
Rengjør forgasseren utvendig og området rundt denne.		X	
Kontroller alle kabler og forbindelser.			X
Skift tennplugg. Påse at tennpluggen har såkalt radiostøyfilter.			X
Rengjør luftfilteret. Skift om nødvendig.			X
Rengjør brennstofftanken.			X

Kontakt en autorisert servicerepresentant for service eller utskifte av lydtemperen etter 50 timer.

Tekniske data

Tekniske data

Tekniske data	GB 355BP (BP152PR)
Motor	
Maks. motoreffekt ifølge ISO 8893, kW/ o/min	1,5/6500
Tenningsystem	
Tennplugg	NGK BPMR 7A/ Champion RCJ 6Y
Elektrodeavstand, mm	0,6-0,7
Vekt	
Vekt, uten brennstoff, kg	9,2
Støyutslipp	
(se anm. 1)	
Lydeffektnivå, mål dB(A)	109
Lydeffektnivå, garantert L_{WA} dB(A)	113
Lydnivåer	
(se anm. 2)	
Ekvivalent lydtrykknivå ved brukerens øre, målt i henhold til EN15503, dB(A)	95
Vibrasjonsnivåer	
(se anm. 3)	
Ekvivalente vibrasjonsnivåer ($a_{hv,eq}$) i håndtak, målt i henhold til EN15503, m/s^2	5,5

Anm.1: Utslipp av støy til omgivelsene målt som lydeffekt (L_{WA}) ifølge EF-direktiv 2000/14/EC Vedlegg V.

Anm.2: Ekvivalent lydtrykksnivåverdi er beregnet med følgende tidsfordeling: 1/7 tomgang og 6/7 maks. turtall. Rapporterte data for ekvivalent lydtrykksnivå for maskinen har en typisk statistisk spredning (standard avvik) på 1 dB (A).

Anm. 3: Ekvivalent vibrasjonsnivåverdi er beregnet med følgende tidsfordeling: 1/7 tomgang og 6/7 maks. turtall. Rapporterte data for ekvivalent vibrasjonsnivå har en typisk statistisk spredning (standard avvik) på 1 m/s^2 .

Tekniske data

EF-erklæring om samsvar

(Gjelder kun Europa)

Produsentens navn: Husqvarna AB, SE-561 82 Huskvarna, Sverige (Tlf. +46-36-146500).

Husqvarna AB tar eneansvar for ryggbåren løvblåser-plattform BP152PR som representeres av modellen: McCulloch GB 355BP

med serienummer fra 2016 og fremover. Modellnummeret oppgis i klartekst på typeskiltet sammen med året, med etterfølgende serienumre.

med serienummer fra 2016 og fremover. Plattform- og modellnummeret oppgis i klartekst på typeskiltet sammen med året, med etterfølgende serienumre.

Formålet med erklæringen slik det er beskrevet ovenfor, samsvarer med kravene i rådsdirektivene:

- **2006/42/EF** "angående maskiner" 17. mai 2006.
- **2014/30/EU** «angående elektromagnetisk kompatibilitet» 26. februar 2014
- **2000/14/EF** 'angående utslipp av støy til omgivelsene' 8. mai 2000

De oppgitte lydverdiene står oppført i det tekniske databladet i bruksanvisningen.

Følgende standarder er blitt tillempet:

EN ISO 12100:2010, EN 15503:2009, CISPR 12:2007, ISO 14982:2009

30. september 2016



John Thompson, produkt- og markedsføringssjef i EUAP.

(Autorisert representant for Husqvarna AB og ansvarlig for teknisk dokumentasjon.)

KEY TO SYMBOLS

Symbols

WARNING! The machine can be a dangerous tool if used incorrectly or carelessly, which can cause serious or fatal injury to the operator or others.



Please read the operator's manual carefully and make sure you understand the instructions before using the machine.



Keep all parts of your body away from hot surfaces.



Always wear boots and other equipment described under the heading Personal protective equipment.



Always wear:

- Hearing protection
- Approved eye protection



A breathing mask should be used when there is a risk of dust.

This product is in accordance with applicable EC directives.



Wear protective hair covering to contain long hair.



Never put hands or other objects into blower housing to avoid serious injury from the rotating impeller.



Never wear loose-fitting clothing, jewellery or similar that can get caught in moving parts.



Only use the machine for the purpose it was intended for.



The blower can forcibly throw objects that can bounce back. This can result in serious eye injuries if the recommended safety equipment is not used.



The blower operator must ensure that no people or animals come closer than 15 metres.



When several operators are working at the same site a safety distance of at least 15 metres must be in effect.

Air purge

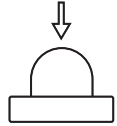

Noise emission to the environment according to the European Community's Directive. The machine's emission is specified in the Technical data chapter and on the label.



Other symbols/decals on the machine refer to special certification requirements for certain markets.

Switch off the engine by moving the stop switch to the STOP position before carrying out any checks or maintenance.



Switch on the engine by moving the stop switch to the ON position before starting.



Always wear protective gloves.



Regular cleaning is required.



Visual check.



Protective goggles or a visor must be worn.



Refuelling.



Choke lever in "open position".



Choke lever in "closed position".



CONTENTS

Contents

KEY TO SYMBOLS	
Symbols	78
CONTENTS	
Contents	79
Note the following before starting:	79
WHAT IS WHAT?	
What is what on the blower?	80
GENERAL SAFETY PRECAUTIONS	
General	81
SAFETY INSTRUCTIONS	
Personal protective equipment	83
Machine's safety equipment	83
Checking, maintaining and servicing the machine's safety equipment	84
General working instructions	85
ASSEMBLY	
Assembling the blow pipe and control handle	88
FUEL HANDLING	
Fuel	89
Fueling	90
STARTING AND STOPPING	
Starting and stopping	91
MAINTENANCE	
General	92
Carburettor	92
Muffler	92
Cooling system	92
Air intake screen	92
Spark plug	92
Air filter	93
Shoulder strap	93
Maintenance schedule	94
Technical data	
Technical data	95
EC Declaration of Conformity	96

Note the following before starting:

Please read the operator's manual carefully.



WARNING! Long-term exposure to noise can result in permanent hearing impairment. So always use approved hearing protection.



WARNING! Under no circumstances may the design of the machine be modified without the permission of the manufacturer. Always use original accessories. Non-authorized modifications and/or accessories can result in serious personal injury or the death of the operator or others.



WARNING! A blower is a dangerous tool if used carelessly or incorrectly and can cause serious, even fatal injuries. It is extremely important that you read and understand the contents of this Operator's manual.

NOTE! The appearance of your product may vary from the item shown in manual.

The machine is only designed for blowing lawns, pathways, asphalt roads and the like.

WHAT IS WHAT?

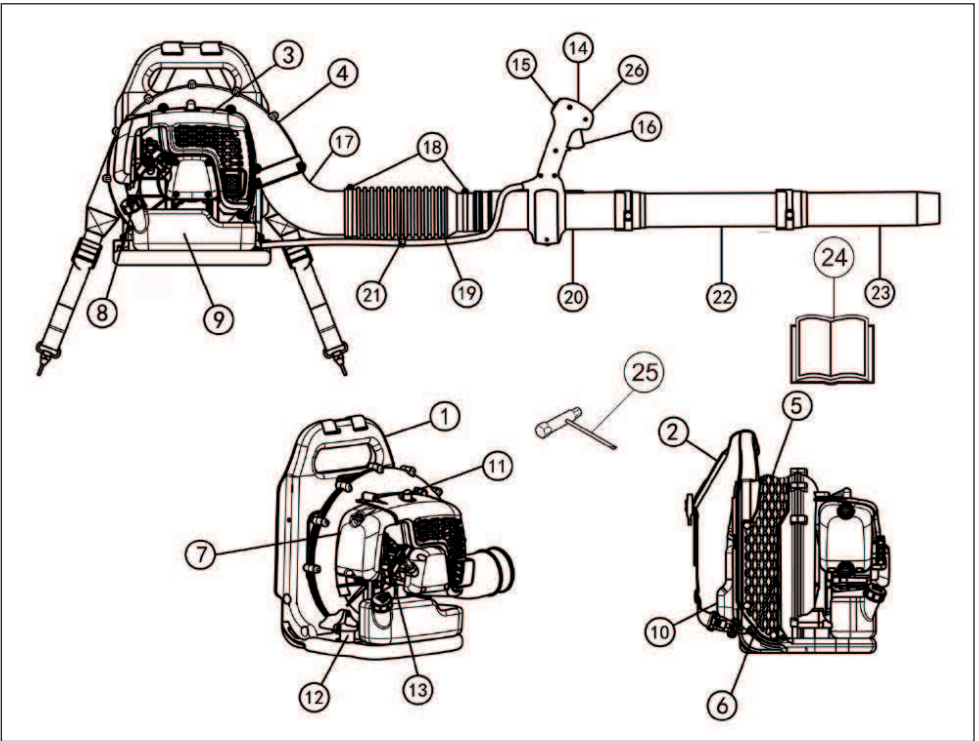

What is what on the blower?

- | | |
|-----------------------------|---------------------------|
| 1 Frame | 14 Operating handle |
| 2 Harness | 15 Stop switch |
| 3 Engine cover | 16 Throttle trigger |
| 4 Fan shell | 17 Elbow |
| 5 Air intake screen | 18 Clamp |
| 6 Fan | 19 Flexible hose |
| 7 Air cleaner | 20 Control pipe |
| 8 Starter handle | 21 Clamp for wire harness |
| 9 Fuel tank | 22 Intermediate pipe |
| 10 Pad | 23 Blower nozzle |
| 11 Spark plug | 24 Operator's manual |
| 12 Vibration damping system | 25 Combination spanner |
| 13 Choke control | 26 Cruise control |

GENERAL SAFETY PRECAUTIONS

General

IMPORTANT!

The machine is only designed for blowing lawns, pathways, asphalt roads and the like.

Carry out an overall inspection of the machine before use. See the maintenance schedule.

Never use the machine if you are tired, if you have drunk alcohol, or if you are taking medication that could affect your vision, your judgement or your co-ordination.

Wear personal protective equipment. See instructions under the "Personal protective equipment" heading.

Never use a machine that has been modified in any way from its original specification.

Never use a machine that is faulty. Carry out the safety checks, maintenance and service instructions described in this manual. Some maintenance and service measures must be carried out by trained and qualified specialists. See instructions under the Maintenance heading.

All covers and guards must be fitted before starting. Ensure that the spark plug cap and ignition lead are undamaged to avoid the risk of electric shock.

The blower operator must ensure that no people or animals come closer than 15 metres. When several operators are working at the same site a safety distance of at least 15 metres must be in effect.

Never allow children to use the machine.

Never allow anyone else to use the machine without first ensuring that they have read and understood the contents of the operator's manual.

Always check for any objects that may block the air intake screen before beginning work.

Never remove the air intake screen.

In case of emergency, release yourself from the machine by opening the waist and chest belt and let the machine fall backwards.

Always contact local authorities and make sure you are following applicable directives.

Keep all parts of your body away from hot surfaces.

Never touch the spark plug or ignition cable while the engine is running.



WARNING! This machine produces an electromagnetic field during operation. This field may under some circumstances interfere with active or passive medical implants. To reduce the risk of serious or fatal injury, we recommend persons with medical implants to consult their physician and the medical implant manufacturer before operating this machine.

Starting

- Never start the machine indoors. Exhaust fumes can be dangerous if inhaled.



Engine exhaust fumes contain carbon monoxide, which can cause carbon monoxide poisoning. For this reason you should not start or run the machine indoors, or anywhere that is poorly ventilated.

- Observe the surroundings and ensure that no people or animals can come into contact with the blower.
- Place the machine on the ground, press the machine body against the ground with your left hand (NOTE! Not your foot). Now grasp the starter handle with your right hand and then pull quickly and firmly.

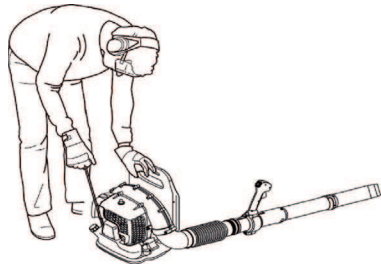

GENERAL SAFETY PRECAUTIONS

Fuel safety



- Always use a fuel container with an anti-spill valve.
- Never refuel the machine while the engine is running. Always stop the engine and let it cool for a few minutes before refuelling.
- Make sure there is plenty of ventilation when refuelling or mixing fuel (petrol and 2-stroke oil).
- Avoid all skin contact with fuel. Fuel is a skin irritant and may even cause skin changes.
- Move the machine at least 3 m from the refuelling point before starting it.

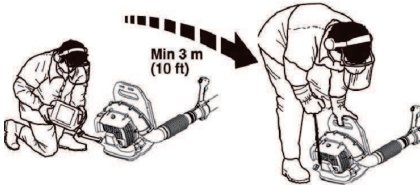

- Never start the machine:
 - If you have spilled fuel on it. Wipe off the spillage and allow remaining fuel to evaporate.
 - If you have spilled fuel on yourself or your clothes, change your clothes. Wash any part of your body that has come in contact with fuel. Use soap and water.
 - If the machine is leaking fuel. Check regularly for leaks from the fuel cap and fuel lines.

Transport and storage

- Store and transport the machine and fuel so that there is no risk of any leakage or fumes coming into contact with sparks or open flames, for example, from electrical machinery, electric motors, electrical relays/ switches or boilers.
- When storing and transporting fuel always use approved containers intended for this purpose.
- When storing the machine for long periods the fuel tank must be emptied. Contact your local petrol station to find out where to dispose of excess fuel. Empty the fuel tank and press the primer until all fuel has been emptied.
- Remove the spark plug and drop a spoon of 2-stroke oil in the cylinder. Turn over the engine a few times and then put the spark plug back in place.
- Ensure the machine is cleaned and that a complete service is carried out before long-term storage.
- Secure the machine during transport.
- Store the machine in a dry, cool, well-aired and dust-free location. Store the machine out of reach of children.



WARNING! Take care when handling fuel. Bear in mind the risk of fire, explosion and inhaling fumes.

Adjusting the harness



WARNING! The harness must always be worn when working with the machine. Failure to do so means you will be unable to manoeuvre safely and this can result in injury to yourself or others.

A correctly adjusted harness and machine significantly facilitates the work. Adjust the harness to give the best working position.

Tighten the side straps so that the pressure is evenly distributed across the shoulders.



Lift the tabs of the sliding adjusters.



SAFETY INSTRUCTIONS

Personal protective equipment



WARNING! You must use approved personal protective equipment whenever you use the machine. Personal protective equipment cannot eliminate the risk of injury but it will reduce the degree of injury if an accident does happen. Ask your dealer for help in choosing the right equipment. Please read the operator's manual carefully and make sure you understand the instructions before using the machine.



WARNING! Listen out for warning signals or shouts when you are wearing hearing protection. Always remove your hearing protection as soon as the engine stops.

- Gloves should be worn when necessary.



- Wear hearing protection that provides adequate noise reduction.



- Always wear approved eye protection. If you use a visor then you must also wear approved protective goggles. Approved protective goggles must comply with the ANSI Z87.1 standard in the USA or EN 166 in EU countries. Blows from branches or objects that are thrown can damage the eyes.

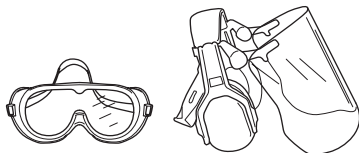

- Wear sturdy, non-slip boots.



- Always wear heavy, long pants, boots, gloves, and a long-sleeve shirt. To reduce the risk of injury associated with objects being drawn into rotating parts, do not wear loose clothing, scarves, jewelry, etc. Secure hair so it is above shoulder level.
- A breathing mask should be used when there is a risk of dust.

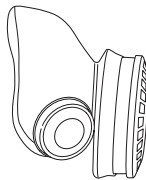

- Always have a first aid kit nearby.



Machine's safety equipment

This section describes the machine's safety equipment, its purpose, and how checks and maintenance should be carried out to ensure that it operates correctly. See the "What is what?" section to locate where this equipment is positioned on your machine.



WARNING! Never use a machine that has faulty safety equipment! Carry out the inspection, maintenance and service routines listed in this section.

Stop switch

Use the stop switch to switch off the engine.

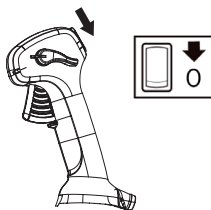

Remove the ignition cable and the spark plug to carry out inspection and maintenance.

SAFETY INSTRUCTIONS

Vibration damping system

Your machine is equipped with a vibration damping system that is designed to minimize vibration and make operation easier.

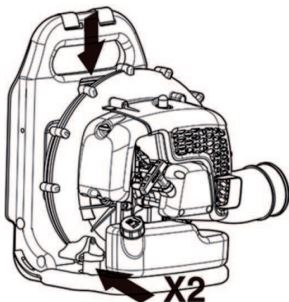

WARNING! Overexposure to vibration can lead to circulatory damage or nerve damage in people who have impaired circulation. Contact your doctor if you experience symptoms of overexposure to vibration. Such symptoms include numbness, loss of feeling, tingling, pricking, pain, loss of strength, changes in skin colour or condition. These symptoms normally appear in the fingers, hands or wrists. The risk increases at low temperatures.

Muffler

The muffler is designed to keep noise levels to a minimum and to direct exhaust fumes away from the user.

In countries that have a warm and dry climate there is a significant risk of fire. Consequently, we have equipped the muffler with a spark arrestor mesh mounted inside the muffler.

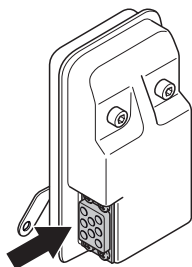

For mufflers it is very important that you follow the instructions on checking, maintaining and servicing your machine. See instructions under the heading Checking, maintaining and servicing the machine's safety equipment.



WARNING! The exhaust fumes from the engine are hot and may contain sparks which can start a fire. Never start the machine indoors or near combustible material!



WARNING! The inside of the muffler contain chemicals that may be carcinogenic. Avoid contact with these elements in the event of a damaged muffler.

Checking, maintaining and servicing the machine's safety equipment



WARNING! All servicing and repair work on the machine requires special training. This is especially true of the machine's safety equipment. If your machine fails any of the checks described below you must contact your service agent. When you buy any of our products we guarantee the availability of professional repairs and service. If the retailer who sells your machine is not a servicing dealer, ask him for the address of your nearest service agent.

Stop switch

- Start the engine and make sure the engine stops when you move the stop switch to the stop setting.

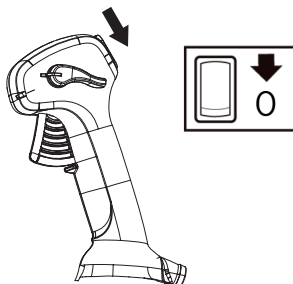

SAFETY INSTRUCTIONS

Vibration damping system

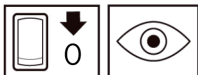

- Check the vibration damping units regularly for cracks or deformation. Replace them if damaged.

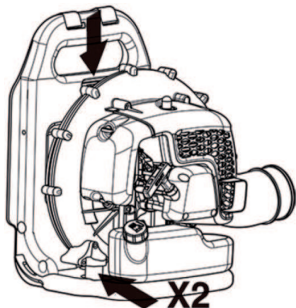

- Check that the vibration damping element is undamaged and securely attached.

Muffler



- Never use a machine that has a faulty muffler.



- Regularly check that the muffler is securely attached to the machine.

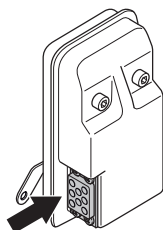

- The muffler on your machine is equipped with a spark arresting screen. NOTE: THE SPARK ARRESTOR SCREEN ON THIS UNIT IS NOT SERVICEABLE. As your unit is used, carbon deposits build up on the muffler and spark arresting screen. For normal homeowner use, however, the muffler and spark

arresting screen will not require any service. After 50 hours of use, we recommend that your muffler be serviced or replaced by your authorized service dealer. A blocked screen will cause the engine to overheat and may lead to serious damage. Never use a muffler with a defective spark arresting screen. Never use a muffler with a defective spark arrester mesh.



WARNING! Never use a machine with faulty safety equipment. The machine's safety equipment must be checked and maintained as described in this section. If your machine fails any of these checks contact your service agent to get it repaired.

Air filter

Never use the leaf blower without an air filter or with a damaged or deformed filter element as unfiltered, dusty air can quickly destroy the engine.

General working instructions

IMPORTANT! This section considers basic safety rules when working with blowers. If you encounter a situation where you are uncertain how to proceed you should ask an expert. Contact your dealer or your service workshop. Avoid all usage which you consider to be beyond your capability.

Show consideration to persons in your surroundings by avoiding using the machine at unsuitable times, such as late in the evening or early in the morning. Reduce the noise levels by limiting the number of equipment units used simultaneously. Read through and follow the simple directions so that you disturb your surroundings as little as possible.

- Use the blower with the lowest possible throttle. It is seldom necessary to use full throttle, and many work procedures can be done at half throttle. A lower throttle means less noise and less dust, and it is also easier to keep control over the rubbish collected together/moved.
- Use a rake or a brush to release rubbish stuck to the ground.
- Hold the opening of the blower as close to the ground as possible. Utilise the entire length of the blow pipe to keep the air current close to the ground.
- Clean up afterwards. Make sure that you have not blown rubbish into someone's garden.

SAFETY INSTRUCTIONS

- Use the machine during normal working hours to avoid unnecessary noise. Avoid working early in the morning or late at night.



WARNING! Be aware of your surroundings. If anyone approaches your work area, set the throttle control to the lowest throttle until the person is at a safe distance. Direct the blower away from people, animals, play areas, open windows and cars etc.

Basic safety rules



- No unauthorised persons or animals may be present in the working area, which is 15 metres.
- Allow the engine to cool before refuelling.
- Keep all parts of your body away from hot surfaces.
- If the machine catches fire or other emergency occurs which forces you to release yourself from the machine, open the harness straps and let the machine fall backwards.
- The powerful currents of air can move objects at such a speed that they can bounce back and cause serious eye injuries.

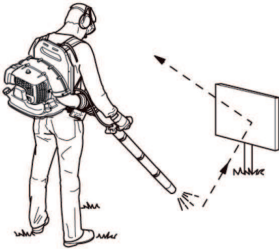

- Do not direct the air jet towards people or animals.
- Stop the engine before assembling or dismantling accessories or other parts.
- Do not use the machine in bad weather, such as dense fog, heavy rain, strong wind, intense cold, etc. Working in bad weather is tiring and can lead to dangerous conditions, e.g. slippery surfaces.
- Minimise the blowing time by lightly wetting dusty areas or using spray equipment.
- Make sure you can move and stand safely. Check the area around you for possible obstacles (roots, rocks, branches, ditches, etc.) in case you have to move

suddenly. Take great care when working on sloping ground.



- Never put the machine down with the engine running unless you have it in clear sight.
- Engine exhaust fumes contain carbon monoxide, which can cause carbon monoxide poisoning. For this reason you should not start or run the machine indoors, or anywhere that is poorly ventilated.
- The blower must not be used while on a ladder or scaffolding, or in high places (such as roofs). Their work could result in severe injury.



- **CAUTION!** Do not use the machine unless you are able to call for help in the event of an accident.

SAFETY INSTRUCTIONS

Basic working techniques



WARNING! Watch out for thrown objects. Always wear eye protection. Stones, rubbish, etc. can be thrown up into the eyes causing blindness or serious injury. Keep unauthorised persons at a distance. Children, animals, onlookers and helpers should be kept outside the safety zone of 15 m. Stop the machine immediately if anyone approaches.



WARNING! Don't operate the blower if the exhaust gas outlet on the engine cover is covered by a wall and/or some other obstacles, the machine could get damage. Make sure that the distance is 50 cm or more from the obstacles during operation.



WARNING! Always stop the engine before cleaning.

- This blower is a backpack type, and is carried using a shoulder harness while operating. It is operated and controlled with the handle on the tube using the right hand.
- The speed of the air jet is regulated by means of the throttle. Select the speed best suited for respective tasks.

To avoid holding your finger on the throttle all the time when using the blower, the required throttle can be set with the cruise control (D). Full throttle is obtained when the throttle trigger is pushed in or the cruise control is pushed down fully.

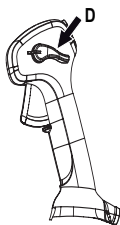

- Check that the air intake is not blocked, for example, by leaves or rubbish. A clogged air intake reduces the machine's blowing capacity and increases the

engine's working temperature, which can result in engine failure. Stop the engine and remove the object.

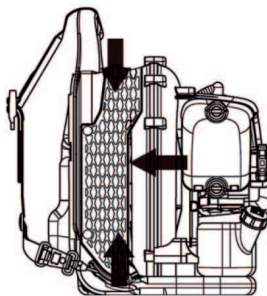

- Be aware of the wind direction. Work with the wind to make your work easier.
- Using the blower to move large piles is time consuming and creates unnecessary noise.
- Keep a good balance and a firm foothold.
- When work is finished the machine should be stored vertically.

ASSEMBLY

Assembling the blower pipe and control handle

- Connect the blower and control pipe with the flexible hose. Clamp both ends of the flexible hose in place.

Use the accompanying hardware.

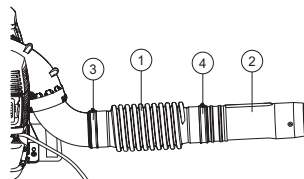

- 1 Flexible hose
- 2 Control pipe
- 3 Clamp
- 4 Clamp

Note! Lubricate the pipes a little to facilitate assembly.

- Position the operating handle over the control pipe.
- Rotate the operating handle so that the notch passes over the tabs on the control pipe.
- Align the operating handle with the key of the control pipe.

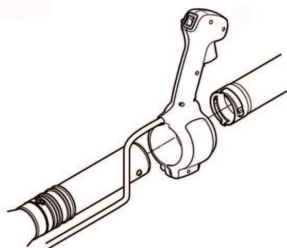

- The cabling of the operating handle must not be twisted during assembly.
- Adjust the position to achieve a comfortable working position. Tighten the throttle handle clamp.
- Secure the cabling at the center of the flexible hose using supplied clamp.

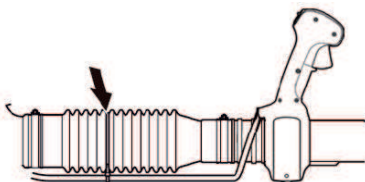

Blower pipe

NOTE: Make sure the screws in the pipes are moved out of the way so they do not cause obstructions during assembly. Assemble the intermediate pipe and the blow pipe. Align the screws with the threaded holes in the pipes. Tighten screw upon completing assembly of blow pipes. It is possible to add more intermediate pipes if longer round blower pipe are required.

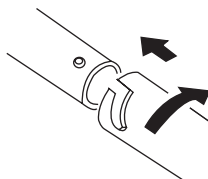

FUEL HANDLING

Fuel

CAUTION! The machine is equipped with a two-stroke engine and must always be run using a mixture of petrol and two-stroke oil. It is important to accurately measure the amount of oil to be mixed to ensure that the correct mixture is obtained. When mixing small amounts of fuel, even small inaccuracies can drastically affect the ratio of the mixture.



WARNING! Always ensure there is adequate ventilation when handling fuel.

Petrol



CAUTION! Always use a good quality petrol/oil mixture (at least 90 octane).

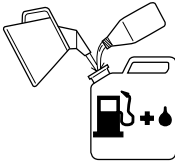

- The lowest recommended octane rating is 90. If you run the engine on a petrol with a lower octane rating than 90 this can cause knocking. This leads to an increased engine temperature, which can result in serious engine damage.
- When working at continuous high revs a higher octane rating is recommended. Use good quality unleaded petrol.

Ethanol blended fuel, E10 may be used (max 10% ethanol blend). Using ethanol blends higher than E10 will create lean running condition which can cause engine damage.

Two-stroke oil

- For best results and performance, use a good quality fully synthetic air cooled two stroke oil at a mixture of 1:50 (2%)
- Never use two-stroke oil intended for water-cooled outboard engines, sometimes referred to as outboard oil.
- Never use oil intended for four-stroke engines.

Petrol, litre	Two-stroke oil, litre	
	2% (1:50)	3% (1:33)
5	0,10	0,15
10	0,20	0,30
15	0,30	0,45
20	0,40	0,60

Mixing

- Always mix the petrol and oil in a clean container intended for fuel.
- Always start by filling half the amount of the petrol to be used. Then add the entire amount of oil. Mix (shake) the fuel mixture. Add the remaining amount of petrol.
- Mix (shake) the fuel mixture thoroughly before filling the machine's fuel tank.



- Do not mix more than one month's supply of fuel at a time.
- If the machine is not used for some time the fuel tank should be emptied and cleaned.

FUEL HANDLING

Fueling



WARNING! Taking the following precautions, will lessen the risk of fire:

Refuel in a well ventilated area. Never fuel the machine indoors.

Do not smoke or place hot objects near fuel.

Always shut off the engine before refuelling.

Always stop the engine and let it cool for a few minutes before refuelling.

When refuelling, open the fuel cap slowly so that any excess pressure is released gently.

Tighten the fuel cap carefully after refuelling.

If you have spilled fuel on it. Wipe off the spillage and allow remaining fuel to evaporate.

Always move the machine away from the refuelling area and source before starting.

- Move the machine at least 3 m from the refuelling point before starting it.

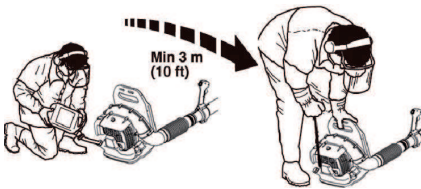

- Clean the area around the fuel cap. Contamination in the tank can cause operating problems.
- Ensure that the fuel is well mixed by shaking the container before filling the tank.
- Check the fuel level before each use and leave space for the fuel to expand, because the heat from the engine and the sun may otherwise cause the fuel to expand and overflow.

STARTING AND STOPPING

Starting and stopping



WARNING! Always move the machine away from the refuelling area and source before starting. Place the machine on a flat surface.

Make sure no unauthorised persons are in the working area. Otherwise there is a risk of serious personal injury. The safety distance is 15 meters.

The machine may only be started in its complete design. If the machine is started without all the guards fitted there is a risk of personal injuries.

Cold engine

Choke: Set the choke control to maximum choke position.

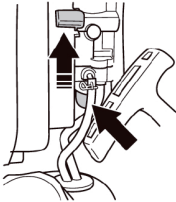

Air purge: Press the air purge repeatedly for a minimum of 10 times and fuel begins to fill the bulb. The bulb need not be completely filled.

Ignition: Set the stop switch to the start position.

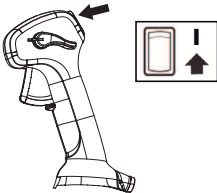

Fast idle position: Set cruise control lever to fast idle position using guidemarks on cruise control lever and operating handle.

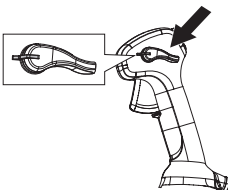

Starting

Hold the body of the machine on the ground using your left hand (CAUTION! Not with your foot!). Grip the starter handle, slowly pull out the cord with your right hand until you feel some resistance (the starter pawls grip), now quickly and powerfully pull the cord. **Never twist the starter cord around your hand.**



Repeat pulling the cord until the engine attempts to start. Place choke lever to full open position. Pull starter rope sharply until engine starts. Allow engine to run at fast idle for 30 seconds.

CAUTION! Do not pull the starter cord all the way out and do not let go of the starter handle when the cord is fully extended. This can damage the machine.

Warm engine

Use the same starting procedure as for a cold engine but without setting the choke control in the choke position.

Air is released as soon as the engine is started, even when idling. Do not allow anyone to stand close to the blower or the blower tube.

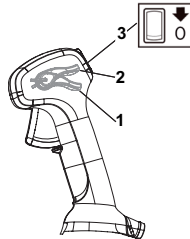

- 1 Full throttle
- 2 Idle speed
- 3 Stop switch

Stopping

The engine is stopped by moving the stop switch to the stop position.

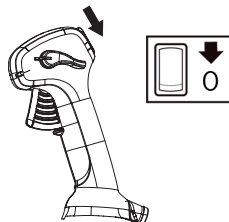

MAINTENANCE

General

Remove the ignition cable and the spark plug to carry out inspection and maintenance. Keep all parts of your body away from hot surfaces.

Carburettor

Adjustment of the idle speed

Before any adjustments are made, make sure that the air filter is clean and the air filter cover is fitted.

The factory idle speed setting is: 2500 rpm

Use the adjustment screw at the upper edge of the carburettor if the idle speed has to be adjusted.

Muffler



The muffler is designed to reduce the noise level and to direct the exhaust gases away from the operator. The exhaust gases are hot and can contain sparks, which may cause fire if directed against dry and combustible material.

The muffler on your machine is equipped with a spark arrester screen. **NOTE: THE SPARK ARRESTOR SCREEN ON THIS UNIT IS NOT SERVICEABLE.** As your unit is used, carbon deposits build up on the muffler and spark arresting screen. For normal homeowner use, however, the muffler and spark arresting screen will not require any service. After 50 hours of use, we recommend that your muffler be serviced or replaced by your authorized service dealer.

CAUTION! Never use a machine with a defective muffler. Check regularly that the muffler is complete and secured correctly.

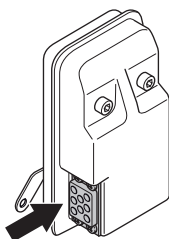

Make sure that the spark arrester and the exhaust duct are screwed in place correctly.



WARNING! The muffler gets very hot during use and remain so for some time after stopping. This also applies at idle speed. Contact can result in burns to the skin. Remember the risk of fire!

Cooling system

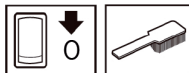

To keep the working temperature as low as possible the machine is equipped with a cooling system.

The cooling system consists of:

- Cooling fins on the cylinder.
- Air intake screen

Clean the cooling system with a brush once a week, more often in demanding conditions. A dirty or blocked cooling system results in the machine overheating which causes damage to the piston and cylinder. Check that the nozzles are not blocked.

Air intake screen

Check that the air intake is not blocked on all sides including the underside, for example, by leaves or rubbish. A clogged air intake reduces the machine's blowing capacity and increases the engine's working temperature, which can result in engine failure. Stop the engine and remove the object.

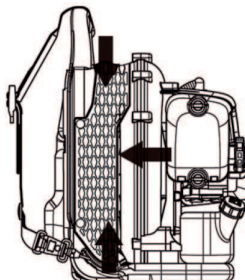

WARNING! Never use the blower if the screen is not in place. Before use, check that the screen is in place and undamaged.

Spark plug

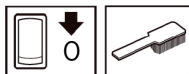

The spark plug condition is influenced by:

- Incorrect carburettor adjustment.
- An incorrect fuel mixture (too much or incorrect type of oil).
- A dirty air filter.

These factors cause deposits on the spark plug electrodes, which may result in operating problems and starting difficulties.

MAINTENANCE

Clean the outside of the spark plug. Remove it and check the electrode gap. Adjust the gap to 0,6-0,7 mm or replace the spark plug. Check that the spark plug is fitted with a suppressor.

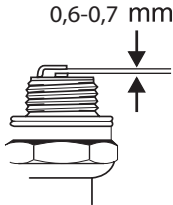

CAUTION! Always use the recommended spark plug type! Use of the wrong spark plug can damage the piston/cylinder.

Always use the recommended spark plug type (NGK BPMR7A)! Use of the wrong spark plug can damage the piston/cylinder.

Air filter



The air filter must be regularly cleaned to remove dust and dirt in order to avoid:

- Carburettor malfunctions.
- Starting problems.
- Loss of engine power.
- Unnecessary wear to engine parts.
- Excessive fuel consumption.

Check the airfilter and clean it when it's necessary.

Avoid contact with hot surfaces on muffler, cylinder etc. Contact can result in burns to the skin.

Cleaning the air filter

- Remove the air filter cover and take out the filter. Wash it clean in warm, soapy water.
- Refit the air filter and air filter cover. Do not forget to put the air screen back in place. If the grill is missing, the air cleaner is not properly sealed, and dust can get into the cylinder.

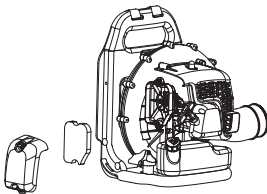

An air filter that has been in use for a long time cannot be cleaned completely. The filter must therefore be replaced

with a new one at regular intervals. **A damaged air filter must always be replaced.**

If the machine is used in dusty conditions the air filter should be soaked in oil. See instructions under the heading Oiling the air filter.

Oiling the air filter

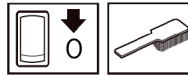

Always use special filter oil. Filter oil contains a solvent to make it spread evenly through the filter. You should therefore avoid skin contact.

Put the filter in a plastic bag and pour the filter oil over it. Knead the plastic bag to distribute the oil. Squeeze the excess oil out of the filter inside the plastic bag and pour off the excess before fitting the filter to the machine. Never use common engine oil. This would drain through the filter quite quickly and collect in the bottom.

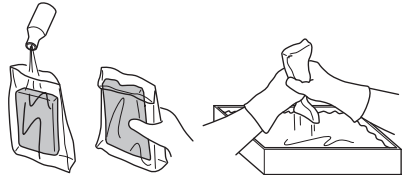

Shoulder strap

If the shoulder strap is damaged, it may break while in use and the machine may fall causing personal injury. Follow the instructions below to replace the shoulder strap.

- 1 Remove the clamp from the strap.
- 2 Run the end of the strap through the hanger.
- 3 Refit the clamp to the strap.



WARNING! Check that the thick round pin in the clamp is inserted in the strap. If it is inserted incorrectly it may lead to personal injury.

MAINTENANCE

Maintenance schedule

Below you will find some general maintenance instructions. If you need further information please contact your service workshop.

Maintenance	Daily maintenance	Weekly maintenance	Monthly maintenance
Clean the outside of the machine.	X		
Check that the throttle control functions safely.	X		
Check that the stop switch works correctly.	X		
Check that the air filter is clean.	X		
Check that nuts and screws are tight.	X		
Check that there are no fuel leaks from the engine, tank or fuel lines.	X		
Check the fuel filter for contamination and the fuel hose for cracks or other defects. Replace if necessary.	X		
Check that all sides of the air intake screen are not blocked.	X		
Check the starter and starter cord.		X	
Check that the vibration damping elements are not damaged.		X	
Clean the outside of the spark plug. Remove it and check the electrode gap. Adjust the gap to 0,6-0,7 mm or replace the spark plug. Check that the spark plug is fitted with a suppressor.		X	
Clean the machine's cooling system.		X	
Clean the outside of the carburettor and the space around it.		X	
Check all cables and connections.			X
Replace the spark plug. Check that the spark plug is fitted with a suppressor.			X
Clean the air filter. Replace if necessary.			X
Clean the fuel tank.			X

Contact authorized service dealer for muffler service or replacement every 50 hours.

Technical data

Technical data

Technical data GB 355BP (BP152PR)

Engine

Max. engine output, acc. to ISO 8893, kW/ rpm 1,5/6500

Ignition system

Spark plug NGK BPMR 7A/ Champion RCJ 6Y

Electrode gap, mm 0,6-0,7

Weight

Weight without fuel, kg 9,2

Noise emissions

(see note 1)

Sound power level, measured dB(A) 109

Sound power level, guaranteed L_{WA} dB(A) 113

Noise levels

(see note 2)

Equivalent sound pressure level at the operator's ear, measured according to EN15503 dB(A) 95

Vibration levels

(see note 3)

Equivalent vibration levels ($a_{hv,eq}$) at handles, measured according to EN15503, m/s^2 5,5

Note 1: Noise emissions in the environment measured as sound power (L_{WA}) in conformity with EC directive 2000/14/ EC Annex V.

Note 2: The equivalent sound pressure level value is calculated with a work cycle of a duration of 1/7 for idling and 6/7 for racing. Reported data for equivalent sound pressure level for the machine has a typical statistical dispersion (standard deviation) of 1 dB(A).

Note 3: The equivalent vibration level value is calculated with a work cycle of a duration of 1/7 for idling and 6/7 for racing. Reported data for equivalent vibration level has a typical statistical dispersion (standard deviation) of 1 m/s^2 .

Technical data

EC Declaration of Conformity

(Applies to Europe only)

Manufacturer's name: Husqvarna AB, SE-561 82 Huskvarna, Sweden (Tel: +46-36-146500).

Husqvarna AB claims sole responsibility for the backpack blower platform BP152PR represented by model: McCulloch GB 355BP

from 2016 serial numbers and onwards. The model number is clearly stated in plain text on the type plate along with the year with subsequent serial numbers.

from 2016 serial numbers and onwards. The platform and model number is clearly stated in plain text on the type plate along with the year with subsequent serial numbers.

The object of the declaration described above is in conformity with the requirements of the Council's Directives:

- **2006/42/EC** "relating to machinery" 17 May 2006.
- **2014/30/EU** "relating to electromagnetic compatibility" February 26, 2014
- **2000/14/EC** "relating to noise emissions in the environment" 08 May 2000

The declared sound values are stated in the technical data sheet of the operator's manual.

The following standards have been applied:

EN ISO 12100:2010, EN 15503:2009, CISPR 12:2007, ISO 14982:2009

30 September 2016



John Thompson, Product and Marketing director EUAP.

(Authorized representative for Husqvarna AB and responsible for technical documentation.)

EXPLICATION DES SYMBOLES

Symboles

AVERTISSEMENT! La machine utilisée de manière imprudente ou inadéquate peut devenir un outil dangereux, pouvant causer des blessures graves voire mortelles à l'utilisateur et aux autres personnes présentes.



Lire attentivement et bien assimiler le manuel d'utilisation avant d'utiliser la machine.



Maintenez toute partie du corps loin des surfaces chaudes.



Toujours porter des bottes ainsi que l'équipement de protection indiqué au chapitre Equipement de protection personnelle.



Toujours utiliser:

- Protecteur d'oreilles
- Des protège-yeux homologués



Utiliser une protection respiratoire dans les environnements poussiéreux.

Ce produit est conforme aux directives CE en vigueur.



Portez des équipements de protection recouvrant les cheveux afin de maintenir les cheveux longs.



Ne mettez jamais les mains ou n'introduisez jamais d'objets à l'intérieur du capot de l'aspiro-souffleur. La roue à ailette peut être la cause de blessures très graves.



Ne portez jamais de vêtements lâches risquant de s'accrocher dans les pièces mobiles.



Utiliser la machine uniquement pour les travaux auxquels elle est destinée.



L'aspiro-souffleur peut projeter violemment des objets pouvant être renvoyés vers l'utilisateur. Ceci peut provoquer des blessures graves aux yeux si l'équipement de protection personnelle recommandé n'est pas utilisé.



L'opérateur du souffleur doit veiller à ce qu'aucune personne ou animal ne se trouve à moins de 15 mètres.



Lorsque plusieurs opérateurs partagent le même lieu de travail la distance de sécurité doit être de 15 mètres au minimum.

Pompe à carburant

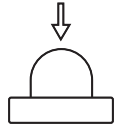

Émissions sonores dans l'environnement selon la directive de la Communauté européenne. Les émissions de la machine sont indiquées au chapitre Caractéristiques techniques et sur les autocollants.



Les autres symboles/autocollants présents sur la machine concernent des exigences de certification spécifiques à certains marchés.

Couper le moteur avant tout contrôle ou réparation en plaçant le bouton d'arrêt sur la position STOP.



Activez le moteur en déplaçant l'interrupteur d'arrêt sur la position ON avant le démarrage.



Toujours utiliser des gants de protection.



Un nettoyage régulier est indispensable.

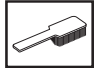

Examen visuel.



Porter des lunettes protectrices ou une visière.



Remplissage d'essence.



Commande de starter en position 'ouvert'.



Commande de starter en position 'fermé'.



SOMMAIRE

Sommaire

EXPLICATION DES SYMBOLES	
Symboles	97
SOMMAIRE	
Sommaire	98
Contrôler les points suivants avant la mise en marche:	98
QUELS SONT LES COMPOSANTS?	
Quels sont les composants de l'aspiro-souffleur?	99
INSTRUCTIONS GÉNÉRALES DE SÉCURITÉ	
Généralités	100
INSTRUCTIONS DE SÉCURITÉ	
Équipement de protection personnelle	102
Équipement de sécurité de la machine	102
Contrôle, maintenance et entretien des équipements de sécurité de la machine	104
Méthodes de travail	105
MONTAGE	
Montage du tube de soufflage et de la poignée de commande	107
MANIPULATION DU CARBURANT	
Carburant	108
Remplissage de carburant	109
DÉMARRAGE ET ARRÊT	
Démarrage et arrêt	110
ENTRETIEN	
Généralités	111
Carburateur	111
Silencieux	111
Système de refroidissement	111
Grille d'entrée d'air	111
Bougie	112
Filtre à air	112
Bretelle d'épaule	112
Schéma d'entretien	113
Caractéristiques techniques	
Caractéristiques techniques	114
Déclaration CE de conformité	115

Contrôler les points suivants avant la mise en marche:

Lire attentivement le manuel d'utilisation.



AVERTISSEMENT! Une exposition prolongée au bruit risque de causer des lésions auditives permanentes. Toujours utiliser des protecteurs d'oreille agréés.



AVERTISSEMENT! Ne jamais modifier sous aucun prétexte la machine sans l'autorisation du fabricant. N'utiliser que des accessoires et des pièces d'origine. Des modifications non-autorisées et l'emploi d'accessoires non-homologués peuvent provoquer des accidents graves et même mortels, à l'utilisateur ou d'autres personnes.



AVERTISSEMENT! Un aspiro-souffleur utilisé de manière erronée ou négligente peut être un outil dangereux pouvant occasionner des blessures personnelles graves, voire mortelles. Il importe donc de lire attentivement et de bien assimiler le contenu de ce manuel d'utilisation.

REMARQUE ! L'apparence de votre produit peut varier par rapport à l'élément illustré dans le manuel.

La machine est conçue uniquement pour le nettoyage des pelouses, des allées, des voies en asphalte et similaires.

QUELS SONT LES COMPOSANTS?

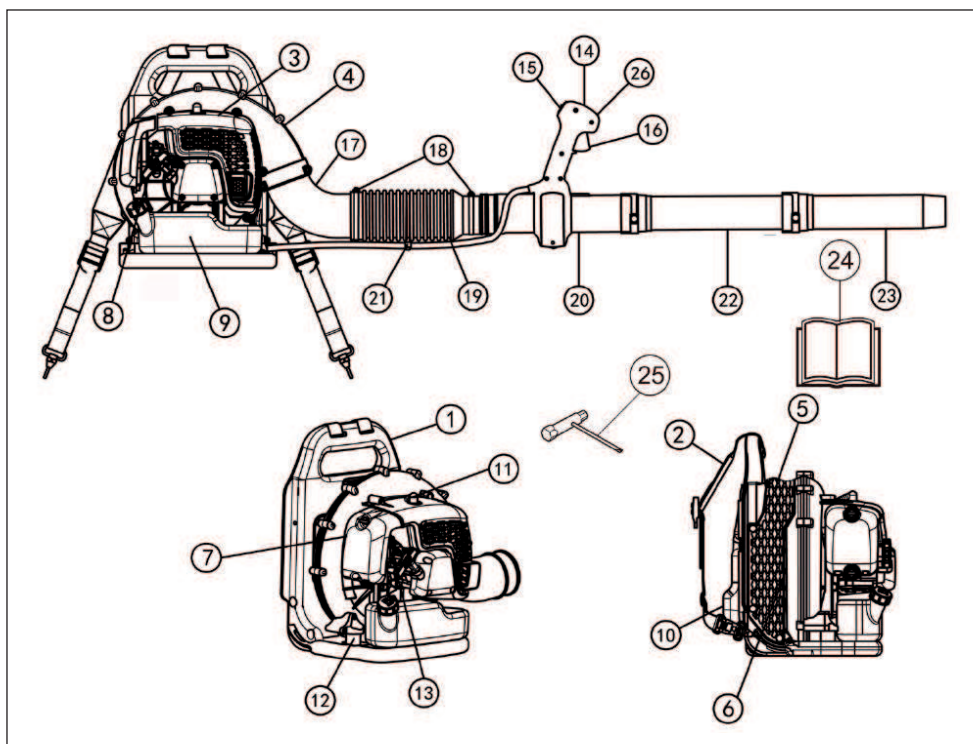

Quels sont les composants de l'aspiro-souffleur?

- | | |
|----------------------------|------------------------------------|
| 1 Cadre | 14 Poignée de manœuvre |
| 2 Harnais | 15 Bouton d'arrêt |
| 3 Capot de moteur | 16 Commande de l'accélération |
| 4 Coque de ventilateur | 17 Coude |
| 5 Grille d'entrée d'air | 18 Collier de serrage |
| 6 Ventilateur | 19 Tuyau flexible |
| 7 Filtre à air | 20 Tube de manœuvre |
| 8 Poignée de lanceur | 21 Collier pour faisceau de câbles |
| 9 Réservoir d'essence | 22 Tube intermédiaire |
| 10 Coussin | 23 Tube de soufflage |
| 11 Bougie | 24 Manuel d'utilisation |
| 12 Système anti-vibrations | 25 Clé universelle |
| 13 Commande de starter | 26 Régulateur de vitesse |

INSTRUCTIONS GÉNÉRALES DE SÉCURITÉ

Généralités

IMPORTANT!

La machine est conçue uniquement pour le nettoyage des pelouses, des allées, des voies en asphalte et similaires.

Effectuez une inspection générale de la machine avant de l'utiliser, voir le Calendrier de maintenance.

Éviter d'utiliser la machine en cas de fatigue, d'absorption d'alcool ou de prise de médicaments susceptibles d'affecter l'acuité visuelle, le jugement ou la maîtrise du corps.

Utiliser les équipements de protection personnelle. Voir au chapitre "Équipement de protection personnelle".

Ne jamais utiliser une machine qui a été modifiée au point de ne plus être conforme au modèle original.

Ne jamais utiliser une machine qui n'est pas en parfait état de marche. Appliquer les instructions de maintenance et d'entretien ainsi que les contrôles de sécurité indiqués dans ce manuel d'utilisation.

Certaines mesures de maintenance et d'entretien doivent être confiées à un spécialiste dûment formé et qualifié. Voir les instructions à la section Maintenance.

Tous les carters et toutes les protections doivent être montés avant le démarrage. Vérifier que le chapeau de bougie et le câble d'allumage ne sont pas endommagés afin d'éviter tout risque de choc électrique.

L'opérateur du souffleur doit veiller à ce qu'aucune personne ou animal ne se trouve à moins de 15 mètres. Lorsque plusieurs opérateurs partagent le même lieu de travail la distance de sécurité doit être de 15 mètres au minimum.

Ne jamais laisser un enfant utiliser la machine.

Ne jamais laisser d'autres personnes utiliser la machine sans s'être assuré au préalable que ces personnes ont bien compris le contenu du mode d'emploi.

Vérifiez toujours qu'aucun objet n'obstrue la grille d'entrée d'air avant de commencer le travail.

Ne retirez jamais la grille d'entrée d'air.

En cas d'urgence, dégagez-vous de la machine en ouvrant le ceinturon et la ceinture de poitrine et laissez la machine tomber vers l'arrière.

Toujours consulter les autorités locales pour s'assurer d'appliquer les règlements en vigueur.

Maintenez toute partie du corps loin des surfaces chaudes.

Ne touchez jamais la bougie ou le câble d'allumage lorsque le moteur tourne.



AVERTISSEMENT! Cette machine génère un champ électromagnétique en fonctionnement. Ce champ peut dans certaines circonstances perturber le fonctionnement d'implants médicaux actifs ou passifs. Pour réduire le risque de blessures graves ou mortelles, les personnes portant des implants médicaux doivent consulter leur médecin et le fabricant de leur implant avant d'utiliser cette machine.

Démarrage

- Ne jamais mettre la machine en marche à l'intérieur. Les gaz d'échappement du moteur sont nocifs.



Les gaz d'échappement du moteur contiennent de l'oxyde de carbone pouvant provoquer l'intoxication. Ne jamais démarrer ou utiliser la machine à l'intérieur d'un bâtiment ou dans un lieu mal aéré.

- Inspecter les environs et s'assurer qu'aucune personne et qu'aucun animal ne peut se trouver en contact avec le jet.
- Placer la machine sur le sol et pousser le corps de la machine contre le sol avec la main gauche (REMARQUE! Pas avec le pied). Saisir ensuite la poignée du lanceur avec la main droite et tirer plusieurs fois rapidement et avec force .

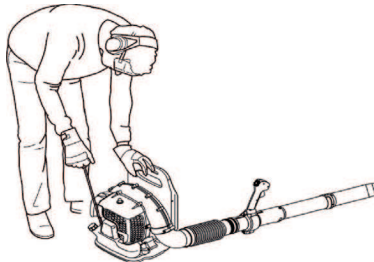

INSTRUCTIONS GÉNÉRALES DE SÉCURITÉ

Sécurité carburant



- Utiliser un bidon d'essence comportant un dispositif d'arrêt de remplissage automatique.
- Ne jamais effectuer le remplissage de la machine lorsque le moteur tourne. Arrêter le moteur et le laisser refroidir pendant quelques minutes avant de faire le plein.
- Veiller à une bonne aération lors du remplissage et du mélange de carburant (essence et huile 2 temps).
- Éviter tout contact de la peau avec du carburant. Le carburant a un effet irritant sur la peau et peut aussi entraîner des altérations dermiques.
- Avant de mettre la machine en marche, la déplacer à au moins 3 mètres de l'endroit où a été fait le plein.

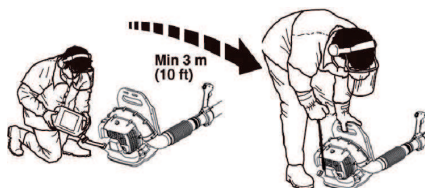

- Ne jamais démarrer la machine:
 - Si du carburant a été renversé. Essuyer soigneusement toute trace et laisser les restes d'essence s'évaporer.
 - Si vous avez renversé du carburant sur vous ou sur vos vêtements, changez de vêtements. Lavez les parties du corps qui ont été en contact avec le carburant. Utilisez de l'eau et du savon.
 - S'il y a une fuite de carburant. Vérifier régulièrement que le bouchon du réservoir et la conduite de carburant ne fuient pas.

Transport et rangement

- Transporter et ranger la machine et le carburant de façon à éviter que toute fuite ou émanation éventuelle entre en contact avec une flamme vive ou une étincelle: machine électrique, moteur électrique, contact/interrupteur électrique ou chaudière.
- Lors du stockage et du transport de carburant, toujours utiliser un récipient homologué et conçu à cet effet.
- Lors des remisages de la machine, vider le réservoir de carburant. S'informer auprès d'une station-service comment se débarrasser du carburant résiduel. Videz le réservoir de carburant et appuyez sur l'amorceur jusqu'à ce que le réservoir soit complètement vide.
- Retirez la bougie et versez une cuillerée d'huile deux temps dans le cylindre. Retournez le moteur deux-trois fois, puis remettez la bougie en place.

- Avant de remiser la machine pour une période prolongée, veiller à ce qu'elle soit bien nettoyée et que toutes les mesures d'entretien aient été effectuées.
- Sécurisez la machine pendant le transport.
- Rangez la machine dans un endroit sec, frais, bien aéré et exempt de poussières. Ranger la machine hors de portée des enfants.



AVERTISSEMENT! Manipuler le carburant avec précaution. Penser aux risques d'incendie, d'explosion et d'inhalation.

Réglage du harnais



AVERTISSEMENT! Le harnais doit toujours être utilisé en cas de travail avec la machine. Sinon, il est impossible d'effectuer le travail en toute sécurité, ce qui risque de causer des blessures à l'utilisateur et aux autres.

Un harnais adapté à la machine facilite considérablement le travail. Régler le harnais de manière à obtenir la position de travail la plus confortable possible..

Tendre les courroies latérales afin que la pression soit répartie de manière égale sur les épaules..



Soulevez les languettes des dispositifs de réglage coulissants.



INSTRUCTIONS DE SÉCURITÉ

Équipement de protection personnelle



AVERTISSEMENT! Un équipement de protection personnelle homologué doit impérativement être utilisé lors de tout travail avec la machine. L'équipement de protection personnelle n'élimine pas les risques mais réduit la gravité des blessures en cas d'accident. Demander conseil au concessionnaire afin de choisir un équipement adéquat. Lire attentivement et bien assimiler le manuel d'utilisation avant d'utiliser la machine.



AVERTISSEMENT! Soyez toujours attentifs aux signaux d'alerte ou aux appels en portant des protège-oreilles. Enlevez-les sitôt le moteur arrêté.

- Au besoin, utiliser des gants.



- Porter des protège-oreilles ayant un effet atténuateur suffisant.

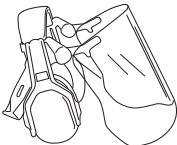

- Toujours porter des protège-yeux homologués. L'usage d'une visière doit toujours s'accompagner du port de lunettes de protection homologuées. Par lunettes de protection homologuées, on entend celles qui sont en conformité avec les normes ANSI Z87.1 (États-Unis) ou EN 166 (pays de l'UE). Les branches ou objets projetés peuvent causer des blessures aux yeux.

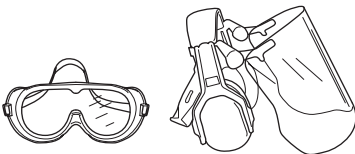

- Utiliser des bottes antidérapantes et stables.



- Portez toujours un pantalon long et épais, des bottes, des gants et une chemise à manches longues. Afin de réduire le risque de blessures associées à des objets aspirés par des pièces en rotation, ne portez pas de vêtements amples, d'écharpes, de bijoux, etc. Veillez à ce que les cheveux ne tombent pas sur les épaules.
- Utiliser une protection respiratoire dans les environnements poussiéreux.

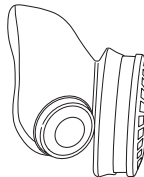

- Une trousse de premiers secours doit toujours être disponible.



Équipement de sécurité de la machine

Ce chapitre présente les équipements de sécurité de la machine, leur fonction, comment les utiliser et les maintenir en bon état. Voir au chapitre Quels sont les composants? pour trouver leur emplacement sur la machine.



AVERTISSEMENT! Ne jamais utiliser une machine dont les équipements de sécurité sont défectueux. Suivre les directives de maintenance, d'entretien et les instructions de réparation indiquées dans ce chapitre.

INSTRUCTIONS DE SÉCURITÉ

Bouton d'arrêt

Le bouton d'arrêt est utilisé pour arrêter le moteur.

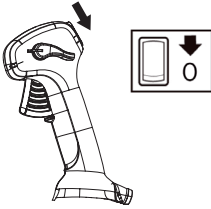

Retirez le câble d'allumage et la bougie pour effectuer toute opération de contrôle ou d'entretien.

Système anti-vibrations

La machine est équipée d'un système anti-vibrations conçu pour assurer une utilisation aussi confortable que possible.

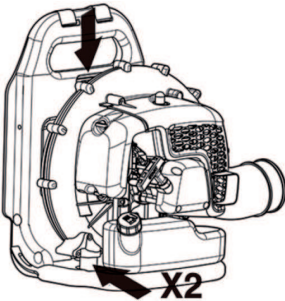

AVERTISSEMENT! Une exposition excessive aux vibrations peut entraîner des troubles circulatoires ou nerveux chez les personnes sujettes à des troubles cardio-vasculaires. Consulter un médecin en cas de symptômes liés à une exposition excessive aux vibrations. De tels symptômes peuvent être: engourdissement, perte de sensibilité, chatouillements, picotements, douleur, faiblesse musculaire, décoloration ou modification épidermique. Ces symptômes affectent généralement les doigts, les mains ou les poignets. Les risques peuvent augmenter à basses températures.

Silencieux

Le silencieux est conçu pour réduire au maximum le niveau sonore et détourner les gaz d'échappement loin de l'utilisateur.

Le risque d'incendie est important dans les pays au climat chaud et sec. C'est pourquoi nous avons équipé le silencieux d'une grille antinflamme montée à l'intérieur du silencieux.

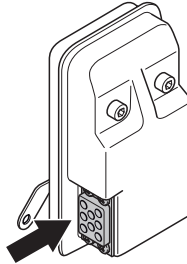

En ce qui concerne le silencieux, il importe de bien suivre les instructions de contrôle, de maintenance et d'entretien. Voir les instructions au chapitre Contrôle, maintenance et entretien des équipements de sécurité de la machine.



AVERTISSEMENT! Les gaz d'échappement du moteur sont très chauds et peuvent contenir des étincelles pouvant provoquer un incendie. Par conséquent, ne jamais démarrer la machine dans un local clos ou à proximité de matériaux inflammables!



AVERTISSEMENT! L'intérieur du silencieux contient des produits chimiques pouvant être cancérigènes. Éviter tout contact avec ces éléments si le silencieux est endommagé.

INSTRUCTIONS DE SÉCURITÉ

Contrôle, maintenance et entretien des équipements de sécurité de la machine



AVERTISSEMENT! L'entretien et la réparation de la machine exigent une formation spéciale. Ceci concerne particulièrement l'équipement de sécurité de la machine. Si les contrôles suivants ne donnent pas un résultat positif, s'adresser à un atelier spécialisé. L'achat de l'un de nos produits offre à l'acheteur la garantie d'un service et de réparations qualifiés. Si le point de vente n'assure pas ce service, s'adresser à l'atelier spécialisé le plus proche.

Bouton d'arrêt

- Mettre le moteur en marche et s'assurer qu'il s'arrête lorsque le bouton d'arrêt est amené en position d'arrêt.

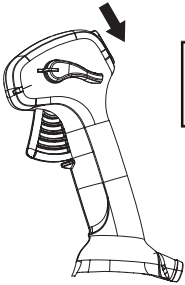

Système anti-vibrations

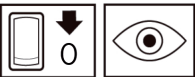

- Contrôler régulièrement les éléments anti-vibrations afin de détecter toute éventuelle fissure ou déformation. Les remplacer s'ils sont endommagés.

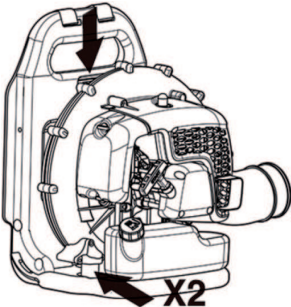

- Vérifier que les éléments anti-vibrations sont entiers et solidement fixés.

Silencieux



- Ne jamais utiliser une machine dont le silencieux est défectueux.

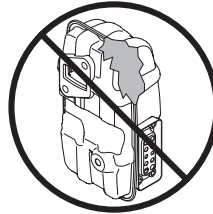

- Vérifier régulièrement la fixation du silencieux dans la machine.

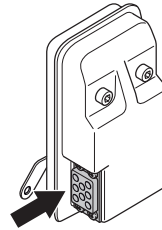

- Le silencieux de votre machine est équipé d'un pare-étincelles. REMARQUE : LE PARE-ÉTINCELLES SUR CETTE UNITÉ N'EST PAS RÉPARABLE. Quand l'appareil est utilisé, des dépôts de carbone s'accumulent sur le silencieux et le pare-étincelles. Cependant en cas d'usage domestique normal, le silencieux d'échappement et le pare-étincelles ne nécessitent aucun entretien. Au bout de 50 heures d'utilisation, nous vous conseillons de faire procéder à l'entretien ou au remplacement de votre silencieux d'échappement auprès d'un atelier de réparation agréé. Un pare-étincelles colmaté risque de causer la surchauffe du moteur et de provoquer de sérieuses avaries du moteur. Ne jamais utiliser un silencieux avec un pare-étincelles défectueux. Ne jamais utiliser un silencieux avec une grille antiflamme défectueuse.



AVERTISSEMENT! Ne jamais utiliser une machine dont les équipements de sécurité sont défectueux. Contrôler et entretenir les équipements de sécurité de la machine conformément aux instructions données dans ce chapitre. Si les contrôles ne donnent pas de résultat positif, confier la machine à un atelier spécialisé.

INSTRUCTIONS DE SÉCURITÉ

Filter à air

N'utilisez jamais l'aspiro-souffleur sans filtre à air ou avec un élément du filtre endommagé ou déformé ; un air poussiéreux non filtré peut rapidement détruire le moteur.

Méthodes de travail

IMPORTANT! Cette section décrit les règles de sécurité de base à observer lors de tout travail avec le souffleur. Dans l'éventualité d'une situation rendant la suite du travail incertaine, consulter un expert. S'adresser au revendeur ou à l'atelier de réparation. Évitez les tâches pour lesquelles vous ne vous sentez pas suffisamment qualifié.

Respecter les voisins en évitant d'utiliser la machine à des heures indues comme par exemple tard le soir ou tôt le matin. Réduisez les niveaux sonores en limitant le nombre d'équipements utilisés simultanément. Lire attentivement et suivre les conseils ci-dessous afin de déranger les voisins le moins possible.

- Utiliser le souffleur sur le régime le plus faible. L'utilisation du régime maximal est rarement nécessaire et de nombreux travaux peuvent être effectués à demi-régime. L'utilisation d'un régime plus faible signifie moins de bruit et moins de poussière. Il permet également de contrôler plus facilement les déchets à rassembler/déplacer.
- Utiliser un râteau ou un balai pour dégager les déchets enfouis dans le sol.
- Maintenir l'embout du tube de soufflage le plus près possible du sol. Utilisez toute la longueur du tube de soufflage afin de maintenir le courant d'air proche du sol.
- Nettoyer une fois le travail terminé. S'assurer que des déchets n'ont pas été accidentellement projetés dans un jardin voisin.
- Utilisez la machine pendant les heures de travail habituelles, afin d'éviter les nuisances sonores inutiles. Évitez de travailler tôt le matin ou tard le soir.



AVERTISSEMENT! Soyez conscient de l'environnement qui vous entoure. Si une personne s'approche de votre zone de travail, ramenez la commande d'accélération sur le régime le plus faible jusqu'à ce que cette personne se trouve de nouveau à une distance de sécurité. Éloignez l'aspiro-souffleur des personnes, des animaux, des aires de jeux, des fenêtres ouvertes, des voitures, etc.

Règles élémentaires de sécurité



- Aucune personne non autorisée ou animal ne doit se trouver dans la zone de travail qui est de 15 mètres.

- Laisser refroidir le moteur avant de remplir de carburant.
- Maintenez toute partie du corps loin des surfaces chaudes.
- Si la machine prend feu ou si un autre type d'urgence se produit, qu'il vous oblige à vous dégager de la machine, ouvrez les bretelles du harnais et laissez la machine tomber vers l'arrière.
- Le puissant jet d'air peut déplacer des objets à une telle vitesse qu'ils peuvent, en cas de ricochet, causer de graves blessures aux yeux.

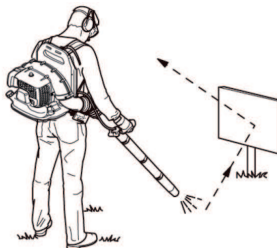

- Ne jamais diriger le flux d'air vers des personnes ou des animaux.
- Arrêtez le moteur avant le montage ou le démontage d'accessoires ou d'autres éléments.
- Ne pas travailler par mauvais temps: brouillard épais, pluie diluvienne, vent violent, grand froid, etc. Travailler par mauvais temps est fatiguant et peut créer des conditions de travail dangereuses telles que le verglas.
- Réduisez la durée de soufflage en humidifiant légèrement les zones poussiéreuses ou en utilisant un pulvérisateur.
- S'assurer de pouvoir se tenir et se déplacer en toute sécurité. Repérer les éventuels obstacles en cas de déplacement imprévu: souches, pierres, branchages, fondrières, etc. Observer la plus grande prudence lors de travail sur des terrains en pente.



- Ne jamais placer la machine sur le sol avec le moteur en marche sans pouvoir la surveiller.

INSTRUCTIONS DE SÉCURITÉ

- Les gaz d'échappement du moteur contiennent de l'oxyde de carbone pouvant provoquer l'intoxication. Ne jamais démarrer ou utiliser la machine à l'intérieur d'un bâtiment ou dans un lieu mal aéré.
- L'aspiro-souffleur ne doit pas être utilisé sur des échelles ou des échafaudages, ou d'autres endroits en hauteur (comme sur les toits). Son action pourrait provoquer des blessures corporelles graves.



- REMARQUE! Ne jamais utiliser une machine s'il n'est pas possible d'appeler au secours en cas d'accident.

Techniques de travail de base



AVERTISSEMENT! Attention aux objets projetés. Toujours travailler avec des lunettes de protection. Des cailloux, débris, etc. peuvent être projetés dans les yeux et causer des blessures très graves, voire la cécité. Maintenir à distance toutes les personnes non concernées par le travail. Les enfants, les animaux, les spectateurs et les collègues de travail devront se trouver en dehors de la zone de sécurité, soit à au moins 15 mètres. Arrêter immédiatement la machine si une personne s'approche.



AVERTISSEMENT! N'utilisez pas le souffleur si la sortie des gaz d'échappement sur le couvercle du moteur est couverte par un mur et/ou d'autres obstacles, car la machine risque d'être endommagée. Assurez-vous que la distance avec les obstacles est d'au moins 50 cm au cours de l'opération.



AVERTISSEMENT! Toujours arrêter le moteur lors du nettoyage.

- Cet aspiro-souffleur est portable et s'utilise placé sur le dos à l'aide d'un harnais. Il est actionné et commandé avec la main droite au moyen d'une poignée située sur le tube.
- La vitesse du flux d'air se règle à l'aide de la commande d'accélération. Sélectionner la vitesse la mieux adaptée à l'utilisation.

Pour éviter d'avoir à maintenir le doigt sur la commande d'accélération durant tout le travail avec le souffleur, le régime souhaité peut être réglé à l'aide du régulateur de vitesse (D). Pour obtenir le plein régime, enfoncez la gâchette de l'accélérateur ou abaissez complètement le régulateur de vitesse.

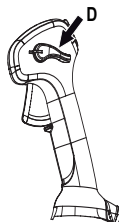

- Contrôlez que la prise d'air d'admission n'est pas bouchée par des feuilles ou des débris par exemple. Une prise d'air bouchée réduit la capacité de soufflage de la machine et augmente la température du moteur, ce qui risque de provoquer une avarie du moteur. Arrêtez le moteur et retirez les déchets bloquant l'entrée d'air.

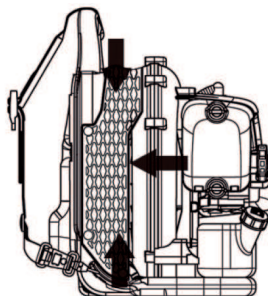

- Tenir compte de la direction du vent. Le travail est plus facile s'il est effectué dans la direction du vent.
- L'utilisation du souffleur pour déplacer des monticules importants de déchets prend beaucoup de temps tout en étant inutilement bruyante.
- Soyez bien en équilibre, les pieds d'aplomb.
- Une fois le travail terminé, remettre la machine en position verticale.

MONTAGE

Montage du tube de soufflage et de la poignée de commande

- Raccordez l'aspiro-souffleur et le tube de manoeuvre au tuyau flexible. Serrez les deux extrémités du tuyau flexible et mettez-les en place.

Utilisez le matériel de fixation fourni.

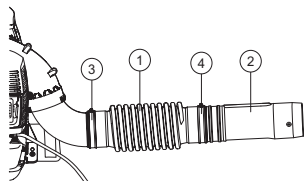

- 1 Tuyau flexible
- 2 Tube de manoeuvre
- 3 Collier de serrage
- 4 Collier de serrage

Remarque! Lubrifiez un peu les tuyaux afin de faciliter leur montage.

- Placez la poignée de manoeuvre sur le tube de manoeuvre.
- Faites tourner la poignée de manoeuvre afin que l'encoche passe au-dessus des languettes sur le tube de manoeuvre.
- Alignez la poignée de manoeuvre avec la clé du tube de manoeuvre.

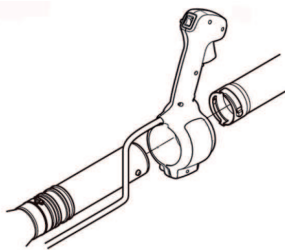

- Le câblage de la poignée de manoeuvre ne doit pas être enroulé lors de l'assemblage.
- Ajustez la position de manière à obtenir une position de travail confortable. Serrez le collier de la poignée d'accélération.
- Fixez le câblage au centre du tuyau flexible à l'aide du collier fourni.

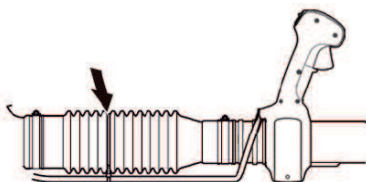

Tube du souffleur

REMARQUE : Assurez-vous que les vis dans les tuyaux sont écartées de façon à ce qu'elles ne représentent pas un obstacle pendant l'assemblage. Monter le tube intermédiaire et le tube de soufflage. Alignez les vis avec les trous filetés dans les tuyaux. Serrez la vis une fois l'assemblage des tubes de soufflage terminé. Il est possible d'ajouter davantage de tubes intermédiaires si des tubes de soufflage plus longs sont nécessaires.

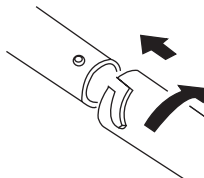

MANIPULATION DU CARBURANT

Carburant

REMARQUE! La machine est équipée d'un moteur deux temps et doit toujours être alimentée avec un mélange d'essence et d'huile deux temps. Afin d'obtenir un mélange approprié, il est important de mesurer avec précision la quantité d'huile à mélanger. Pour le mélange de petites quantités de carburant, la moindre erreur peut sérieusement affecter le rapport du mélange.



AVERTISSEMENT! Veiller à une bonne aération pendant toute manipulation de carburant.

Essence



REMARQUE! Toujours utiliser une essence de qualité mélangée à de l'huile (indice d'octane de 90 au moins).

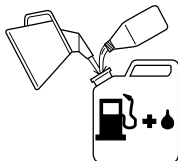

- L'indice d'octane minimum recommandé est de 90. Faire fonctionner le moteur avec un carburant d'un indice d'octane inférieur à 90 peut provoquer des cognements. Cela entraîne une augmentation de la température du moteur, ce qui peut occasionner des avaries graves.
- Si on travaille en permanence à des régimes élevés, il est conseillé d'utiliser un carburant d'un indice d'octane supérieur. Utiliser une essence de qualité sans plomb.

Possibilité d'utiliser du carburant mélangé à base d'éthanol, E10 (la teneur en éthanol ne doit pas dépasser 10 %). L'utilisation de carburants mélangés contenant plus d'éthanol que l'E10 perturbe le fonctionnement de la machine et risque d'endommager le moteur.

Huile deux temps

- Pour obtenir des performances et des résultats optimaux, utilisez une huile synthétique deux temps refroidie par air de bonne qualité à un mélange de 1:50 (2 %)
- Ne jamais utiliser d'huile deux temps pour moteurs hors-bord refroidis par eau.
- Ne jamais utiliser d'huile pour moteurs à quatre temps.

Essence, litres	Huile deux temps, litres	
	2% (1:50)	3% (1:33)
5	0,10	0,15
10	0,20	0,30
15	0,30	0,45
20	0,40	0,60

Mélange

- Toujours effectuer le mélange dans un récipient propre et destiné à contenir de l'essence.
- Toujours commencer par verser la moitié de l'essence à mélanger. Verser ensuite la totalité de l'huile. Mélanger en secouant le récipient. Enfin, verser le reste de l'essence.
- Mélanger (secouer) soigneusement le mélange avant de faire le plein du réservoir de la machine.



- Ne jamais préparer plus d'un mois de consommation de carburant à l'avance.
- Si la machine n'est pas utilisée pendant une longue période, vidanger et nettoyer le réservoir.

MANIPULATION DU CARBURANT

Remplissage de carburant



AVERTISSEMENT! Les mesures de sécurité ci-dessous réduisent le risque d'incendie:

Procédez au remplissage dans un endroit bien aéré. Ne remplissez jamais la machine à l'intérieur.

Ne jamais fumer ni placer d'objet chaud à proximité du carburant.

Ne jamais faire le plein, moteur en marche.

Arrêter le moteur et le laisser refroidir pendant quelques minutes avant de faire le plein.

Ouvrir le bouchon du réservoir lentement pour laisser baisser la surpression pouvant régner dans le réservoir.

Serrer soigneusement le bouchon du réservoir après le remplissage.

Si du carburant a été renversé. Essuyer soigneusement toute trace et laisser les restes d'essence s'évaporer.

Éloignez toujours la machine de la zone et de la source du plein en carburant avant de la mettre en marche.

- Avant de mettre la machine en marche, la déplacer à au moins 3 mètres de l'endroit où a été fait le plein.

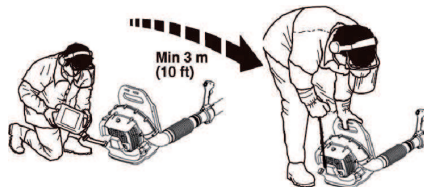

- Nettoyer le pourtour du bouchon de réservoir. Les impuretés dans le réservoir causent des troubles de fonctionnement.
- Bien mélanger le carburant en agitant le récipient avant de remplir le réservoir.
- Contrôler le niveau de carburant avant chaque utilisation et laisser de la place pour que le carburant puisse se dilater; autrement la chaleur dégagée par le moteur et celle du soleil risquerait, en dilatant le carburant, de provoquer un débordement.

DÉMARRAGE ET ARRÊT

Démarrage et arrêt



AVERTISSEMENT! Éloignez toujours la machine de la zone et de la source du plein en carburant avant de la mettre en marche. Placer la machine sur une surface plane.

Veiller à ce qu'aucune personne non autorisée ne se trouve dans la zone de travail pour éviter le risque de blessures graves. Distance de sécurité: 15 mètres.

La machine ne peut être démarrée que si tous ses éléments sont montés. Risque de blessures personnelles si la machine est mise en marche quand tous les capots ne sont pas montés.

Moteur froid

Starter : Mettez la commande de starter sur la position de starter maximale.

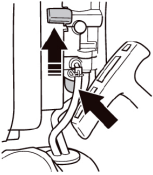

Pompe à carburant: Appuyez sur la pompe à carburant plusieurs fois, au minimum 10 fois, et le carburant commence à remplir la poche. Il n'est pas nécessaire de remplir la poire complètement.

Allumage: Mettre le contacteur d'arrêt en position de démarrage.

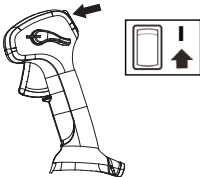

Position de ralenti élevé : Réglez le levier de régulateur de vitesse sur la position de ralenti élevé à l'aide des indications sur levier de régulateur de vitesse et la poignée de manœuvre.

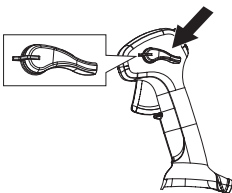

Démarrage

Plaquer la machine contre le sol à l'aide de la main gauche (NOTA! Pas à l'aide du pied!). Saisir ensuite la poignée de démarrage de la main droite et tirer lentement sur le lanceur jusqu'à ce qu'une résistance se fasse sentir (les cliquets d'entraînement grippent), puis tirer énergiquement et rapidement sur le lanceur. **Ne jamais enrouler la corde du lanceur autour de la main.**

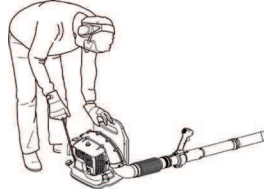

Tirer la corde jusqu'à ce que le moteur tente de démarrer. Placez le levier de starter en position entièrement ouverte. Tirez vivement le câble du démarreur jusqu'à ce que le moteur démarre. Laissez tourner le moteur au ralenti élevé pendant 30 secondes.

REMARQUE! Ne pas sortir complètement la corde du lanceur et ne pas lâcher la poignée avec la corde du lanceur complètement sortie. Cela pourrait endommager la machine.

Moteur chaud

Suivre la même procédure que pour le démarrage moteur froid, mais sans mettre la commande de starter en position starter.

L'air commence à souffler dès le démarrage du moteur, même au ralenti. Ne laissez personne se tenir à proximité de l'aspiro-souffleur ou du tube du souffleur.

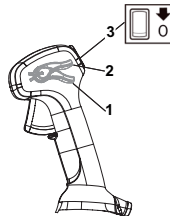

- 1 Plein régime
- 2 Régime de ralenti
- 3 Bouton d'arrêt

Arrêt

Pour arrêter le moteur, placer la gâchette d'arrêt sur la position arrêt.

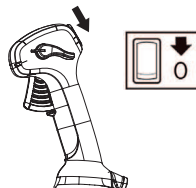

Généralités

Retirez le câble d'allumage et la bougie pour effectuer toute opération de contrôle ou d'entretien. Maintenez toute partie du corps loin des surfaces chaudes.

Carburateur

Réglage du régime de ralenti

Pour tous les réglages, le filtre à air doit être propre et son couvercle posé.

Le régime de ralenti est réglé en usine à : 2500 tr/min

Utilisez la vis de réglage sur le bord supérieur du carburateur si vous devez ajuster le régime de ralenti.

Silencieux



Le silencieux est conçu pour atténuer le bruit et dévier le flux des gaz d'échappement loin de l'utilisateur. Ces gaz sont chauds et peuvent transporter des étincelles risquant de causer un incendie si elles entrent en contact avec un matériau sec et inflammable.

Le silencieux de votre machine est équipé d'un pare-étincelles. **REMARQUE : LE PARE-ÉTINCELLES SUR CETTE UNITÉ N'EST PAS RÉPARABLE.** Quand l'appareil est utilisé, des dépôts de carbone s'accumulent sur le silencieux et le pare-étincelles. Cependant en cas d'usage domestique normal, le silencieux d'échappement et le pare-étincelles ne nécessitent aucun entretien. Au bout de 50 heures d'utilisation, nous vous conseillons de faire procéder à l'entretien ou au remplacement de votre silencieux d'échappement auprès d'un atelier de réparation agréé.

REMARQUE! Ne jamais utiliser la machine si le silencieux est en mauvais état. Contrôler régulièrement que le silencieux est entier et qu'il est attaché correctement.

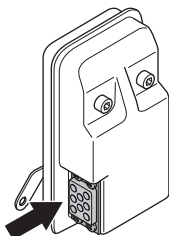

Vérifiez que la grille antiflamme et le conduit d'évacuation sont correctement positionnés et vissés.



AVERTISSEMENT! Un silencieux devient très chaud en cours d'utilisation et le reste après l'arrêt. Cela est également vrai pour le régime au ralenti. Tout contact peut causer des brûlures à la peau. Attention au risque d'incendie!

Système de refroidissement

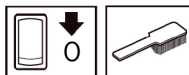

La machine est équipée d'un système de refroidissement permettant d'obtenir une température de fonctionnement aussi basse que possible.

Le système de refroidissement est composé des éléments suivants:

- Les ailettes de refroidissement sur le cylindre.
- Grille d'entrée d'air

Nettoyer le système de refroidissement avec une brosse une fois par semaine, voire plus souvent dans des conditions difficiles. Un système de refroidissement sale ou colmaté provoque la surchauffe de la machine, endommageant le cylindre et le piston. Contrôler que les buses ne sont pas bouchées.

Grille d'entrée d'air

Contrôlez que la prise d'air n'est bouchée sur aucun côté y compris en dessous, par des feuilles ou des débris par exemple. Une prise d'air bouchée réduit la capacité de soufflage de la machine et augmente la température de travail du moteur, ce qui risque de provoquer une avarie du moteur. Arrêtez le moteur et retirez les déchets bloquant l'entrée d'air.

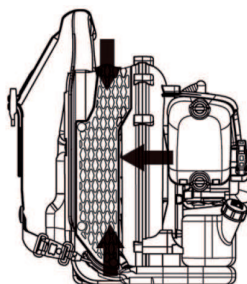

AVERTISSEMENT! N'utilisez jamais l'aspiro-souffleur si le filtre n'est pas en place. Avant toute utilisation, vérifiez que le filtre est en place et en parfait état.

Bougie

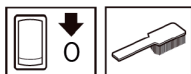

L'état de la bougie dépend de:

- L'exactitude du réglage du carburateur.
- Mauvais mélange de l'huile dans le carburant (trop d'huile ou huile inappropriée).
- La propreté du filtre à air.

Ces facteurs peuvent concourir à l'apparition de calamine sur les électrodes, ce qui à son tour entraîne un mauvais fonctionnement du moteur et des démarrages difficiles.

Nettoyer la bougie d'allumage extérieurement. Déposer la bougie et vérifier la distance entre les électrodes. Au besoin, ajuster la distance de sorte qu'elle soit de 0,6-0,7 mm, ou remplacer la bougie. S'assurer que la bougie est dotée d'un antiparasites.

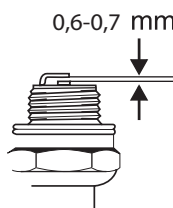

REMARQUE! Toujours utiliser le type de bougie recommandé! Une bougie incorrecte peut endommager le piston/le cylindre.

Toujours utiliser le type de bougie recommandé (NGK BPMR7A)! Une bougie incorrecte peut endommager le piston/le cylindre.

Filtre à air



Le filtre à air doit être maintenu propre pour éviter:

- Un mauvais fonctionnement du carburateur.
- Des problèmes de démarrage.
- Une perte de puissance.
- Une usure prématurée des éléments du moteur.
- Une consommation anormalement élevée de carburant

Vérifiez le filtre à air et nettoyez-le si nécessaire.

Afin d'éviter les brûlures, ne pas toucher les surfaces chaudes telles que le silencieux, le cylindre, etc.

Nettoyage du filtre à air

- Déposer le capot de filtre et retirer le filtre. Nettoyer le filtre avec de l'eau chaude savonneuse.

- Monter le filtre à air et le carter du filtre à air. N'oubliez pas de remettre la grille à air en place. En l'absence de grille, le filtre à air n'est pas correctement étanche et de la poussière peut pénétrer dans le cylindre.

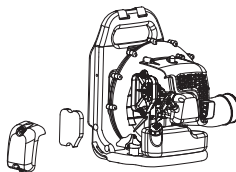

Un filtre ayant servi longtemps ne peut plus être complètement nettoyé. Le filtre à air doit donc être remplacé à intervalles réguliers. **Tout filtre endommagé doit être remplacé immédiatement.**

Si la machine est utilisée dans un environnement poussiéreux, le filtre à air doit être huilé. Voir le chapitre Huilage du filtre à air.

Huilage du filtre à air

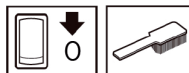

Toujours utiliser une huile spéciale pour filtre. L'huile pour filtre contient un solvant permettant une distribution régulière de l'huile dans tout le filtre. Eviter donc tout contact avec la peau.

Mettre le filtre dans un sac en plastique et verser l'huile pour filtre dessus. Pétrir le sac en plastique pour bien distribuer l'huile. Presser le filtre dans son sac et jeter le surplus d'huile avant de reposer le filtre dans la machine. Ne jamais utiliser de l'huile moteur ordinaire. Celle-ci traverse le filtre assez vite et s'accumule au fond.

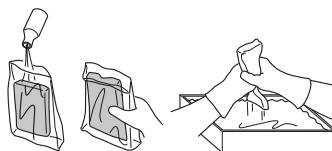

Bretelle d'épaule

Si la courroie des épaules est endommagée, elle risque de se briser pendant une utilisation, ce qui peut entraîner la chute de la machine et des blessures personnelles. Suivez les instructions ci-dessous pour remplacer la courroie des épaules.

- 1 Retirez le collier de serrage de la courroie.
- 2 Faites passer l'extrémité de la courroie dans la bride.
- 3 Remettez le collier de serrage en place sur la courroie.



AVERTISSEMENT! Vérifiez que la grosse goupille ronde du collier de serrage est insérée dans la courroie. Une goupille mal insérée peut causer des blessures personnelles.

ENTRETIEN

Schéma d'entretien

Nous donnons ici quelques conseils d'entretien à caractère général. Pour plus d'informations, contacter l'atelier de réparation.

Entretien	Entretien quotidien	Entretien hebdomadaire	Entretien mensuel
Nettoyer l'extérieur de la machine.	X		
Contrôler que la commande d'accélération fonctionne correctement en ce qui concerne la sécurité.	X		
Contrôler le bon fonctionnement du contacteur d'arrêt.	X		
Contrôler que le filtre à air est propre.	X		
S'assurer que toutes les vis et tous les écrous sont bien serrés.	X		
Vérifier qu'il n'y a pas de fuite de carburant du moteur, du réservoir ou des conduits de carburant.	X		
Contrôler que le filtre à carburant n'est pas contaminé ou que le tuyau de carburant ne comporte pas de fissures ou d'autres avaries. Remplacer si nécessaire.	X		
Vérifiez qu'aucun côté de la grille d'entrée d'air n'est obstrué.	X		
Contrôler le démarreur et son lanceur.		X	
S'assurer que les amortisseurs ne sont pas endommagés.		X	
Nettoyer la bougie d'allumage extérieurement. Déposer la bougie et vérifier la distance entre les électrodes. Au besoin, ajuster la distance de sorte qu'elle soit de 0,6-0,7 mm, ou remplacer la bougie. S'assurer que la bougie est dotée d'un antiparasites.		X	
Nettoyer le système de refroidissement de la machine.		X	
Nettoyer le carburateur extérieurement, ainsi que l'espace autour.		X	
Inspecter tous les câbles et connexions.			X
Remplacer la bougie d'allumage. S'assurer que la bougie est dotée d'un antiparasites.			X
Nettoyer le filtre à air. Le remplacer si nécessaire.			X
Nettoyer le réservoir de carburant.			X

Contactez un centre de services agréé pour l'entretien du silencieux ou son remplacement toutes les 50 heures.

Caractéristiques techniques

Caractéristiques techniques

Caractéristiques techniques	GB 355BP (BP152PR)
Moteur	
Puissance moteur maxi selon ISO 8893, kW/ tr/min	1,5/6500
Système d'allumage	
Bougie	NGK BPMR 7A/ Champion RCJ 6Y
Écartement des électrodes, mm	0,6-0,7
Poids	
Poids, sans carburant, kg	9,2
Émissions sonores	
(voir rem. 1)	
Niveau de puissance sonore mesuré dB(A)	109
Niveau de puissance sonore garanti L_{WA} dB(A)	113
Niveaux sonores	
(voir remarque 2)	
Niveau de pression sonore équivalent au niveau de l'oreille de l'utilisateur, mesuré selon EN15503, dB(A)	95
Niveaux de vibrations	
(voir remarque 3)	
Niveaux de vibrations équivalents (a_{hveq}) mesurés au niveau des poignées selon EN15503, en m/s^2 .	5,5
Remarque 1 : émission sonore dans l'environnement mesurée comme puissance acoustique (L_{WA}) selon la directive UE 2000/14/CE l'Annexe V.	
Remarque 2: Le niveau de pression sonore équivalent est calculé avec la distribution du temps suivante : 1/7 ralenti et 6/7 plein régime. Les données reportées pour le niveau de pression sonore équivalent pour la machine montrent une dispersion statistique typique (déviat ion standard) de 1 dB (A).	
Remarque 3: Le niveau de vibration équivalent est calculé avec la distribution du temps suivante : 1/7 ralenti et 6/7 plein régime. Les données reportées pour le niveau de vibrations équivalent montrent une dispersion statistique typique (déviat ion standard) de 1 m/s^2 .	

Caractéristiques techniques

Déclaration CE de conformité

(Concerne seulement l'Europe)

Nom du fabricant : Husqvarna AB, SE-561 82 Huskvarna, Suède (Tél: +46-36-146500.

Husqvarna AB assume l'entière responsabilité de la plate-forme de souffleurs dorsaux BP152PR représentée par modèle : McCulloch GB 355BP

à partir des numéros de série de 2016. Le numéro de modèle, ainsi que l'année, sont clairement indiqués sur la plaque d'identification et suivis des numéros de série.

à partir des numéros de série de 2016. Les numéros de plateforme et de modèle, ainsi que l'année, sont clairement indiqués sur la plaque d'identification et suivis des numéros de série.

L'objet de cette déclaration décrit ci-dessus est conforme aux dispositions des directives du conseil :

- Directive **2006/42/CE** relative aux machines, 17 mai 2006.
- **2014/30/UE** relative à la compatibilité électromagnétique, 26 février 2014
- Directive **2000/14/CE** relative aux émissions sonores dans l'environnement, 8 mai 2000

Les valeurs sonores déclarées sont indiquées dans la fiche relative aux données techniques du manuel de l'opérateur.

Les normes harmonisées suivantes ont été appliquées:

EN ISO 12100:2010, EN 15503:2009, CISPR 12:2007, ISO 14982:2009

30 septembre 2016



John Thompson, directeur des produits et du marketing EUAP.

(Représentant autorisé d'Husqvarna AB et responsable de la documentation technique.)

VERKLARING VAN DE SYMBOLEN

Symbolen

WAARSCHUWING! Wanneer de machine onjuist of slordig wordt gebruikt, kan het een gevaarlijk gereedschap zijn, dat ernstig letsel of overlijden van de gebruiker of anderen kan veroorzaken.

Neem de gebruiksaanwijzing grondig door en gebruik de machine niet voor u alles duidelijk heeft begrepen.

Hou al uw lichaamsdelen uit de buurt van hete oppervlakken.

Gebruik altijd laarzen en overige uitrusting zoals beschreven in het hoofdstuk Persoonlijke beschermingsuitrusting.

Draag altijd:

- Gehoorbeschermers
- Een goedgekeurde oogbescherming

U moet een ademhalingsbescherming gebruiken omdat het risico van stof bestaat.

Dit product voldoet aan de geldende CE-richtlijnen.

Lange haren altijd bedekken.

Steek uw handen of andere voorwerpen nooit in de behuizing van de blazer om ernstig letsel door de draaiende rotor te voorkomen.

Draag nooit loszittende kleding die vast kan komen te zitten in de bewegende delen.

Gebruik de machine alleen voor het beoogde doel.

De blazer kan zeer krachtig voorwerpen wegslingeren, die terug kunnen stuiteren. Dit kan leiden tot ernstig oogletsel, als de aanbevolen beschermingsuitrusting niet wordt gebruikt.



De bedieningsman van de bladblazer dient ervoor te zorgen dat geen mensen of dieren nader komen dan 15 meter. Indien meerdere bedieningsmannen werken in hetzelfde werkgebied, is de onderlinge veiligheidsafstand min. 15 meter.



Brandstofpomp

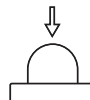

Geluidsemissie naar de omgeving volgens de richtlijnen van de Europese Gemeenschap. De emissie van de machine wordt aangegeven in het hoofdstuk Technische gegevens en op plaatjes.



Overige op de machine aangegeven symbolen/ plaatjes verwijzen naar specifieke eisen aan certificering op bepaalde markten.

Controle en/of onderhoud moet altijd uitgevoerd worden met uitgeschakelde motor en de stopschakelaar in de STOP-stand.



Schakel de motor in door de stopschakelaar in de AAN-stand te zetten alvorens te starten.



Gebruik altijd beschermhandschoenen.



Moet regelmatig schoongemaakt worden.



Controleer met het blote oog.



Gebruik van veiligheidsbril of vizier verplicht.



Brandstof bijvullen.



De chokehendel in stand 'open'.



De chokehendel in stand 'gesloten'.



INHOUD

Inhoud

VERKLARING VAN DE SYMBOLEN	
Symbolen	116
INHOUD	
Inhoud	117
Voor het starten moet u rekening houden met de volgende punten:	117
WAT IS WAT?	
Wat is wat op de blazer?	118
ALGEMENE VEILIGHEIDSINSTRUCTIES	
Algemeen	119
VEILIGHEIDSINSTRUCTIES	
Persoonlijke veiligheidsuitrusting	121
Veiligheidsuitrusting van de machine	121
Controle, onderhoud en service van de veiligheidsuitrusting van de machine	123
Algemene werkinstructies	124
MONTEREN	
Montage van blaaspijp en handgreep	126
BRANDSTOFHANTERING	
Brandstof	127
Tanken	128
STARTEN EN STOPPEN	
Starten en stoppen	129
ONDERHOUD	
Algemeen	130
Carburateur	130
Geluiddemper	130
Koelsysteem	130
Luchtinlaatrooster	130
Bougie	131
Luchtfiler	131
Schouderriem	131
Onderhoudsschema	132
Technische gegevens	
Technische gegevens	133
EG-verklaring van overeenstemming	134

Voor het starten moet u rekening houden met de volgende punten:

Lees de gebruiksaanwijzing aandachtig.



WAARSCHUWING! Langdurige blootstelling aan lawaai kan leiden tot permanente gehoorbeschadiging. Gebruik daarom altijd goedgekeurde gehoorbescherming.



WAARSCHUWING! De oorspronkelijke vormgeving van de machine mag in geen enkel geval gewijzigd worden zonder toestemming van de fabrikant. Men moet altijd originele onderdelen gebruiken. Niet goedgekeurde wijzigingen en/of niet-originele onderdelen kunnen tot ernstige verwondingen of de dood van zowel gebruiker als omstanders leiden.



WAARSCHUWING! Een bladblazer kan bij onjuist of onachtzaam gebruik een gevaarlijk gereedschap zijn dat ernstig, zelfs fataal letsel kan veroorzaken. Het is erg belangrijk dat u de inhoud van deze gebruiksaanwijzing doorleest en begrijpt.

LET OP! Het uiterlijk van uw product kan afwijken van het in de handleiding weergegeven item.

De machine is alleen geconstrueerd voor het schoonblazen van gazons, paden, asfaltwegen en dergelijke.

WAT IS WAT?

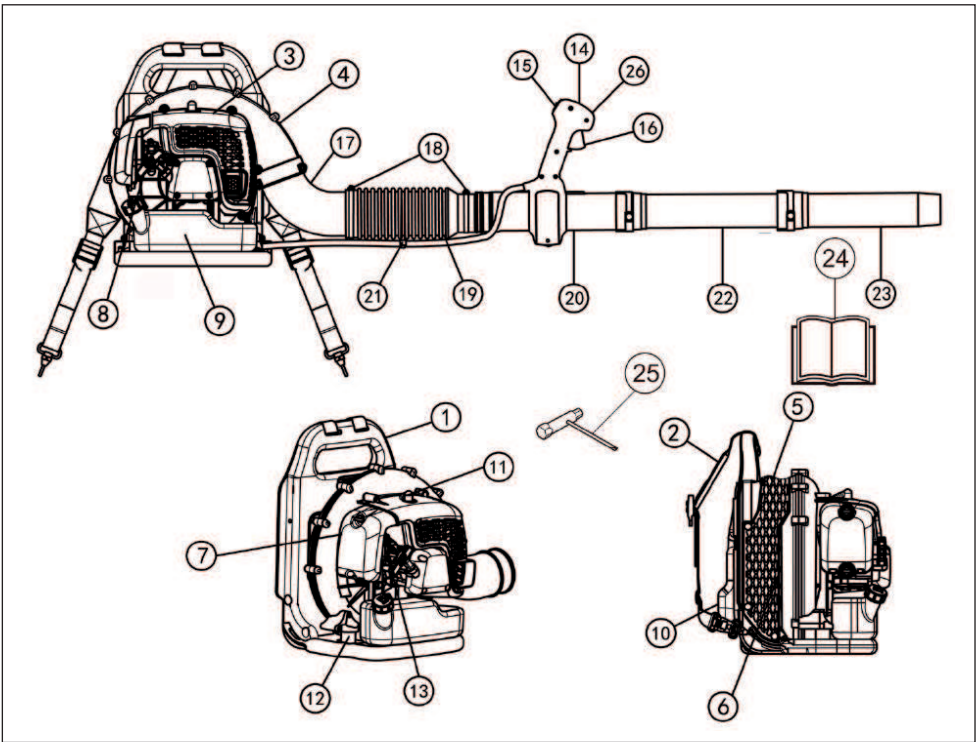

Wat is wat op de blazer?

- | | | | |
|----|-------------------------|----|---------------------|
| 1 | Frame | 14 | Bedieningshendel |
| 2 | Draagstel | 15 | Stopschakelaar |
| 3 | Motorkap | 16 | Gashendel |
| 4 | Omhulsel ventilator | 17 | Bochtstuk |
| 5 | Luchtinlaatrooster | 18 | Klem |
| 6 | Ventilator | 19 | Flexibele slang |
| 7 | Luchtreiniger | 20 | Bedieningspijp |
| 8 | Starthendel | 21 | Klem voor kabelboom |
| 9 | Brandstoftank | 22 | Tussenpijp |
| 10 | Kussen | 23 | Blaaspijp |
| 11 | Bougie | 24 | Gebruiksaanwijzing |
| 12 | Trillingdempingssysteem | 25 | Combisleutel |
| 13 | Chokehendel | 26 | Cruise control |

ALGEMENE VEILIGHEIDSINSTRUCTIES

Algemeen

BELANGRIJK!

De machine is alleen geconstrueerd voor het schoonblazen van gazons, paden, asfaltwegen en dergelijke.

Voer voor gebruik een algemene inspectie van de machine uit; zie onderhoudsschema.

Gebruik de machine nooit als u moe bent, alcohol heeft gedronken of medicijnen heeft ingenomen die uw gezichtsvermogen, beoordelingsvermogen of coördinatievermogen negatief beïnvloeden.

Draag altijd persoonlijke veiligheidsuitrusting. Zie instructies in het hoofdstuk "Persoonlijke veiligheidsuitrusting".

Gebruik nooit een machine die zo gewijzigd is dat ze niet langer overeenkomt met de originele uitvoering.

Gebruik nooit een machine die defect is. Voer de in deze handleiding beschreven veiligheidscontroles en de onderhouds- en service-instructies uit. Bepaalde onderhouds- en servicemaatregelen moeten door opgeleide en gekwalificeerde specialisten worden uitgevoerd. Zie de instructies in het hoofdstuk Onderhoud.

Alle kappen en beschermkappen moeten gemonteerd zijn voor de start. Zorg ervoor dat ontsteker en ontstekingskabel onbeschadigd zijn om het risico van elektrische stoten te voorkomen.

De bedieningsman van de bladblazer dient ervoor te zorgen dat geen mensen of dieren nader komen dan 15 meter. Indien meerdere bedieningsmannen werken in hetzelfde werkgebied, is de onderlinge veiligheidsafstand min. 15 meter.

Laat nooit kinderen de machine gebruiken.

Laat nooit een ander de machine gebruiken zonder u ervan te verzekeren dat ze de inhoud van de gebruiksaanwijzing hebben begrepen.

Controleer altijd of het luchtinlaatrooster door voorwerpen wordt belemmerd voordat u werkzaamheden uitvoert.

Verwijder het luchtinlaatrooster nooit.

Haal de machine in noodgevallen los door de taille- en borstelgordel te openen en de machine naar achteren te laten vallen.

Neem altijd contact op met de plaatselijke overheid en controleer of u de op u van toepassing zijnde bepalingen naleeft.

Hou al uw lichaamsdelen uit de buurt van hete oppervlakken.

Raak de bougie of de ontstekingskabel nooit aan terwijl de motor loopt.



WAARSCHUWING! Deze machine produceert tijdens bedrijf een elektromagnetisch veld. Dit veld kan onder bepaalde omstandigheden de werking van actieve of passieve medische implantaten verstoren. Om het risico op ernstig of fataal letsel te beperken, raden we personen met een medisch implantaat aan om contact op te nemen met hun arts en de fabrikant van het medische implantaat voordat ze deze machine gaan bedienen.

Starten

- Start de machine nooit binnenshuis. Vergeet niet dat het gevaarlijk is om de uitlaatgassen van de motor in te ademen.



De uitlaatgassen van de motor koolmonoxide bevatten, hetgeen koolmonoxidevergiftiging kan veroorzaken. Start of gebruik de machine daarom nooit binnenshuis, of op een plek waar de luchtcirculatie niet goed is.

- Controleer de omgeving en vergewis u ervan dat er geen risico bestaat dat mensen of dieren in contact kunnen komen met de uitgeblazen lucht.
- Plaats de machine op de grond, druk het machinelichaam met uw linkerhand tegen de grond (NB! Niet met uw voet). Pak vervolgens de starthandgreep met uw rechterhand beet en trek vervolgens enkele malen snel en krachtig.

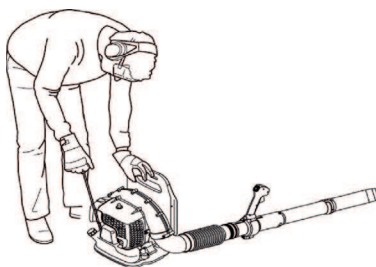

ALGEMENE VEILIGHEIDSLINSTRUCTIES

Brandstofveiligheid



- Gebruik een benzinetank met overvulbescherming.
- Tank nooit wanneer de motor van de machine loopt. Stop de motor en laat hem voor het tanken enkele minuten afkoelen.
- Zorg voor een goede ventilatie tijdens het tanken en het mengen van brandstof (benzine en 2-takt olie).
- Voorkom contact van de huid met brandstof. De brandstof kan huidirritatie veroorzaken en zelfs tot huidveranderingen leiden.
- Verplaats de machine ten minste 3 m van de tankplaats voor u de motor start.

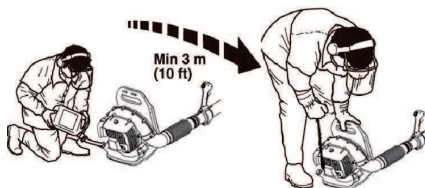

- Start de machine nooit:
 - Als u er brandstof op gemorst heeft. Neem alle gemorste brandstof af en laat de benzineresten verdampen.
 - Als u brandstof op uzelf of op uw kleding gemorst heeft, trek schone kleding aan. Was de lichaamsdelen die in contact zijn geweest met brandstof. Gebruik water en zeep.
 - Als de machine brandstof lekt. Controleer de tankdop en de brandstofleidingen regelmatig op lekkage.

Transport en opbergen

- Bewaar en vervoer de machine en brandstof zo, dat eventuele lekkage en dampen niet in contact kunnen komen met vonken of open vuur, bijvoorbeeld van elektrische machines, elektrische motoren, stopcontacten/schakelaars, verwarmingsketels e.d.
- Bij opslag en vervoer van brandstof moeten altijd speciaal voor dat doel bestemde en goedgekeurde tanks worden gebruikt.
- Als de machine gedurende lange tijd niet gebruikt zal worden, moet de brandstoftank leeggemaakt worden. Vraag bij uw tankstation of bij de gemeente waar u de afgetapte brandstof kwijt kan. Leeg de brandstoftank en druk op de primer totdat alle brandstof is afgevoerd.
- Verwijder de bougie en giet een lepel 2-taktolie in de cilinder. Draai de motor een paar keer om en plaats daarna de bougie terug.

- Zorg ervoor dat de machine goed is schoongemaakt en dat een volledige servicebeurt is gegeven voor een lange periode van stalling.
- Zet de machine vast tijdens transport.
- Berg de machine op een droge, koele, goed geventileerde en stofvrije locatie op. Bewaar de machine buiten het bereik van kinderen.



WAARSCHUWING! Wees voorzichtig bij het hanteren van brandstof. Denk aan de brand-, explosie- en inademsrisico's.

Op maat maken van draagstel



WAARSCHUWING! Wanneer u met de machine werkt, moet u altijd het draagstel dragen. Doet u dit niet, kunt u niet veilig manoeuvreren en dat kan leiden tot letsel van uzelf of anderen.

Een draagstel en machine die goed zijn afgesteld, vergemakkelijken het werk aanzienlijk. Stel het draagstel af voor de beste werkhouding.

Trek de zijriemen zo ver aan dat de druk gelijkmatig over uw schouders wordt verdeeld.



Trek de lipjes van de afstelschuiven omhoog.



VEILIGHEIDSinSTRUCTIES

Persoonlijke veiligheidsuitrusting



WAARSCHUWING! Bij al het gebruik van de machine moet goedgekeurde persoonlijke beschermingsuitrusting gebruikt worden. Persoonlijke beschermingsuitrusting elimineert de risico's niet, maar vermindert het schadelijk effect in geval van een ongeval. Vraag uw dealer om raad wanneer u uw uitrusting koopt. Neem de gebruiksaanwijzing grondig door en gebruik de machine niet voor u alles duidelijk heeft begrepen.



WAARSCHUWING! Wees altijd bedacht op waarschuwingssignalen of geroep wanneer u gehoorbescherming gebruikt. Doe de gehoorbescherming altijd af zodra de motor is gestopt.

- Draag handschoenen indien nodig.



- U moet gehoorbescherming met voldoende dempvermogen dragen.

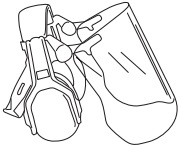

- Gebruik altijd goedgekeurde oogbescherming. Wanneer u een vizier gebruikt moet u ook een goedgekeurde veiligheidsbril gebruiken. Met een goedgekeurde veiligheidsbril wordt een bril bedoeld die voldoet aan norm ANSI Z87.1 voor de VS en EN 166 voor de EU-landen. Takken of voorwerpen die weggeslingerd worden kunnen uw ogen verwonden.

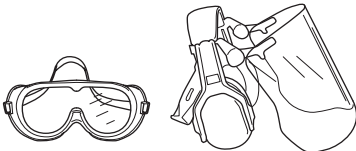

- Gebruik stevige antisliplaarzen.



- Draag altijd een dikke, lange broek, laarzen, handschoenen en een shirt met lange mouwen. Om letsel te voorkomen als gevolg van voorwerpen die in de draaiende delen terechtkomen, dient u geen wijde kleding, sjaals, sieraden etc. te dragen. Zet uw haar vast boven schouder niveau.
- U moet een ademhalingsbescherming gebruiken omdat het risico van stof bestaat.

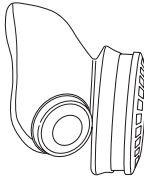

- U moet altijd een EHBO-kit bij de hand hebben.



Veiligheidsuitrusting van de machine

In dit hoofdstuk wordt verklaard wat de veiligheidsonderdelen van de machine zijn, welke functie ze hebben en hoe de controle en het onderhoud moeten uitgevoerd worden om hun goede werking veilig te stellen. Bekijk het hoofdstuk Wat is wat? om te zien waar deze onderdelen zich bevinden op uw machine.



WAARSCHUWING! Gebruik nooit een machine als de veiligheidsonderdelen kapot zijn. Volg de controle-, onderhouds- en service-instructies die in dit hoofdstuk beschreven worden.

VEILIGHEIDSINSTRUCTIES

Stopschakelaar

De stopschakelaar moet gebruikt worden om de motor uit te schakelen.

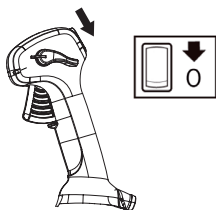

Verwijder de ontstekingskabel en de bougie voor inspectie en onderhoud.

Trillingdempingssysteem

Uw machine is uitgerust met een trillingdempingssysteem dat geconstrueerd is om zo trillingvrij en comfortabel mogelijk met de zaag te kunnen werken.

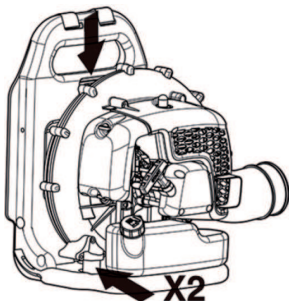

WAARSCHUWING! Als men teveel wordt blootgesteld aan trillingen, kan dit tot bloedvat- en zenuwbeschadigingen leiden bij personen die een slechte bloedsomloop hebben. Consulteer uw dokter wanneer u symptomen heeft die gekoppeld kunnen worden aan te grote blootstelling aan trillingen. Zulke symptomen zijn: slapen, geen gevoel, "kriebels", "speldeprikken", pijn, geen of vermindering van kracht, huidverkleuringen of veranderingen van het huidoppervlak. Deze symptomen hebben meestal betrekking op vingers, handen of polsen. De risico's kunnen bij lage temperaturen toenemen.

Geluiddemper

De geluiddemper werd ontworpen om het geluidsniveau zo laag mogelijk te houden, en om de uitlaatgassen weg te richten van de gebruiker.

In landen met een warm en droog klimaat is het risico op brand erg groot. We hebben de geluiddemper daarom voorzien van een vonkenopvangnet, dat in de geluiddemper is aangebracht.

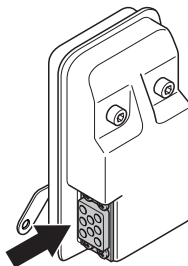

Voor geluiddempers is het erg belangrijk dat de controle-, onderhouds- en service-instructies gevolgd worden. Zie de instructies in het hoofdstuk Controle, onderhoud en service van de veiligheidsuitrusting van de machine.



WAARSCHUWING! De uitlaatgassen van de motor zijn heet en kunnen vonken bevatten die brand kunnen veroorzaken. Start de machine daarom nooit binnenshuis of in de buurt van licht ontvlambaar materiaal!



WAARSCHUWING! De binnenkant van de geluiddemper bevat chemicaliën die kankerverwekkend kunnen zijn. Vermijd contact met deze elementen wanneer de carburateur is beschadigd.

VEILIGHEIDSLINSTRUCTIES

Controle, onderhoud en service van de veiligheidsuitrusting van de machine



WAARSCHUWING! Om service en reparaties aan de machine uit te voeren, moet u een speciale opleiding hebben. Dit geldt vooral voor de veiligheidsuitrusting van de machine. Als de machine één van de volgende controles niet goed doorstaat, moet u ermee naar uw servicewerkplaats gaan. Als u één van onze producten koopt, garandeert dit dat de reparaties en service door een vakman kunnen worden uitgevoerd. Als u uw machine heeft gekocht bij één van onze dealers die geen servicewerkplaats heeft, vraag hem dan waar de dichtstbijzijnde erkende werkplaats is.

Stopschakelaar

- Start de motor en controleer of de motor wordt uitgeschakeld wanneer de stopschakelaar in de stopstand wordt gezet.

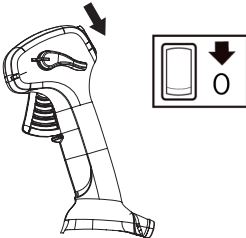

Trillingdempingssysteem

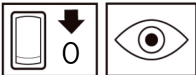

- Controleer de trillingdempingselementen regelmatig op materiaalbarsten en vervormingen. Vervang ze als ze beschadigd zijn.

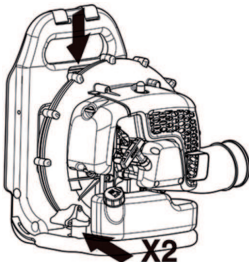

- Controleer of de trillingdempingselementen heel zijn en goed vast zitten.

Geluiddemper



- Gebruik de machine nooit wanneer de geluiddemper defect is.

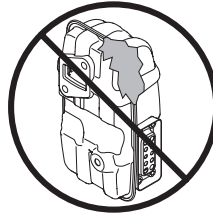

- Controleer regelmatig of de geluiddemper vastzit in de machine.

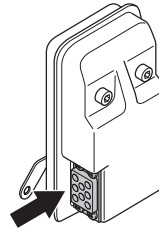

- De demper op uw machine is voorzien van een vonkenscherm. **OPMERKING: ER KAN GEEN ONDERHOUD WORDEN UITGEVOERD AAN HET VONKENSCHERM VAN DEZE MACHINE.** Tijdens het gebruik van uw machine hopen zich koolstofresten op de geluiddemper op en het vonkenscherm. Voor normaal particulier gebruik is echter geen onderhoud vereist aan de demper en het vonkenscherm. Wij adviseren om de demper na 50 bedrijfsuren te laten onderhouden of vervangen door uw erkende servicedealer. Een verstopt scherm leidt tot oververhitting van de motor, wat op zijn beurt kan leiden tot ernstige schade. Gebruik nooit een demper met een defect vonkenscherm. Gebruik nooit een geluiddemper met een kapot vonkenopvangnet.



WAARSCHUWING! Gebruik de machine nooit wanneer de veiligheidsuitrusting defect is. De veiligheidsuitrusting van de machine moet gecontroleerd en onderhouden worden zoals beschreven in dit hoofdstuk. Als uw machine niet door alle controles komt, moet u ermee naar uw servicewerkplaats voor reparatie.

VEILIGHEIDSINSTRUCTIES

Luchtfilter

Gebruik de bladblazer nooit zonder luchtfilter of met een beschadigd of vervormd filterelement, omdat de motor snel beschadigd door stoffige lucht.

Algemene werkinstructies

BELANGRIJK! In dit hoofdstuk nemen we de basisveiligheidsregels voor het werken met een blazer door. Wanneer u in een situatie belandt waarin u niet goed weet hoe u verder te werk moet gaan, moet u een expert raadplegen. Wend u tot uw dealer of uw servicewerkplaats. Gebruik de machine nooit voor taken waarvoor u niet voldoende gekwalificeerd bent.

Houd rekening met de mensen in uw omgeving door de machine niet te gebruiken op ongebruikelijke tijdstippen, bijvoorbeeld 's avonds laat of 's morgens vroeg. Verlaag het geluidsniveau door het aantal uitrustingsenheden dat gelijktijdig wordt gebruikt te beperken. Lees de onderstaande eenvoudige adviezen door en volg ze om uw omgeving zo min mogelijk te storen.

- Gebruik de blazer met zo min mogelijk gas geven. Het is zelden nodig om vol gas te gebruiken. Veel werkzaamheden kunnen op half gas uitgevoerd worden. Minder gas geven betekent minder lawaai en minder stof. Het is ook makkelijker om controle te houden over het afval dat opgezogen/verplaatst moet worden.
- Gebruik een hark of een bezem om het vastzittende vuil van de grond los te maken.
- Hou de mond van de blaaspijp zo dicht mogelijk bij de grond. Gebruik de volledige lengte van de blaaspijp om de luchtstroom dicht bij de grond te houden.
- Ruim uw rommel op. Vergewis u ervan dat u geen vuil op het erf van iemand anders heeft geblazen.
- Gebruik de machine tijdens normale werktijden om onnodig lawaai te vermijden. Vermijd werkzaamheden 's morgens vroeg of 's avonds laat.



WAARSCHUWING! Let op uw omgeving. Als iemand uw werkterrein nadert, moet u de gashendel in de laagste stand zetten totdat de persoon weer op een veilige afstand is. Richt de blazer weg van mensen, dieren, speelplaatsen, open ramen, auto's enz.

Basisveiligheidsregels



- Onbevoegde personen of dieren mogen zich niet bevinden in het werkgebied, d.w.z. binnen een straal van 15 meter.

- Laat de motor afkoelen voordat u brandstof bijvult.
- Hou al uw lichaamsdelen uit de buurt van hete oppervlakken.
- Als de machine vlam vat of als er zich een ander noodgeval voordoet, waardoor u de machine moet losmaken, open dan de banden van het draagstel en laat de machine naar achteren vallen.
- De krachtige luchtstroom kan voorwerpen met zo'n snelheid verplaatsen dat ze terug kunnen stuiteren en ernstige schade aan uw ogen kunnen veroorzaken.

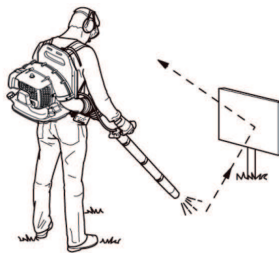

- Richt de luchtstraal nooit op mensen of dieren.
- Schakel de motor uit alvorens toebehoren of andere onderdelen te monteren of te demonteren.
- Gebruik de motorkettingzaag niet in ongunstige weersomstandigheden. B.v. bij dichte mist, hevige regen, harde wind, hevige koude enz. Werken in slechte weersomstandigheden is vermoeiend en kan tot gevaarlijke situaties leiden, zoals een gladde ondergrond.
- Beperk de blaastijd tot een minimum door stoffige gebieden met behulp van sproeiapparatuur te bevochtigen.
- Zorg ervoor dat u veilig kunt gaan en staan. Controleer of er eventuele hindernissen zijn als u onverwacht snel moet kunnen wegkomen (wortels, stenen, takken, kuilen, greppels enz.). Wees extra voorzichtig wanneer u op hellend terrein werkt.



- Wanneer de motor loopt, mag u de machine alleen neerzetten als u er een wakend oogje kunt op houden.
- De uitlaatgassen van de motor koolmonoxide bevatten, hetgeen koolmonoxidevergiftiging kan

VEILIGHEIDSLINSTRUCTIES

veroorzaken. Start of gebruik de machine daarom nooit binnenshuis, of op een plek waar de luchtcirculatie niet goed is.

- De blazer mag niet worden gebruikt op een ladder, steiger of op hoge plaatsen (zoals daken). Dit kan leiden tot ernstig letsel.



- N.B.! Gebruik de machine nooit zonder de mogelijkheid hulp in te roepen in geval van nood.

Basistechniek



WAARSCHUWING! Waarschuwing voor wegsplattende voorwerpen. Gebruik altijd oogbescherming. Stenen, afval e.d. kunnen in uw ogen terecht komen en blindheid of ernstige verwondingen veroorzaken. Houd onbevoegden op afstand. Kinderen, dieren, toeschouwers en medewerkers moeten zich buiten de veiligheidszone van 15 m bevinden. Schakel de machine onmiddellijk uit indien iemand dichterbij komt.



WAARSCHUWING! Bedien de blazer niet als de gasuitlaat op de motorkap wordt afgedekt door een muur en/of andere obstakels, omdat de machine dan beschadigd kan raken. Zorg ervoor dat de afstand tussen de machine en obstakels minimaal 50 cm bedraagt tijdens de bediening.



WAARSCHUWING! Zet de motor bij schoonmaken altijd uit.

- Deze blazer is van het rugzaktype en wordt tijdens gebruik gedragen met behulp van een schouderharnas. Het gereedschap is met de rechterhand te bedienen door middel van de hendel op de buis.
- De snelheid van de luchtstraal regelt u met behulp van de gashendel. Kies de snelheid, die het best geschikt is voor de desbetreffende toepassing.

Om te zorgen dat u tijdens het gebruik van de blazer de hele tijd uw vinger op de gashendel moet houden, kunt u de vereiste stand van de gashendel instellen met de cruise control (D). Voor volgas drukt u de gashendel of cruise control helemaal in.

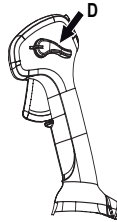

- Controleer of de luchtinlaat niet wordt geblokkeerd door bijvoorbeeld bladeren of vuil. Een verstopte luchtinlaat vermindert de blaascapaciteit van de machine en verhoogt de bedrijfstemperatuur van de motor, wat tot motorschade kan leiden. Stop de motor en verwijder het voorwerp.

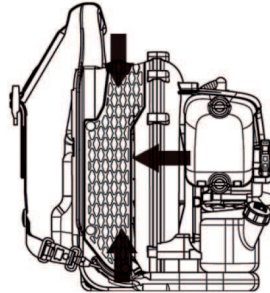

- Let op de windrichting. Werk met de wind mee om uw werk te vergemakkelijken.
- Het is tijdrovend om de bladblazer te gebruiken om grote bergen te verplaatsen en het creëert onnodig lawaai.
- Zorg voor een goede balans en een stabiele houding.
- Wanneer u klaar bent met het werk, moet de machine staand worden opgeborgen.

MONTEREN

Montage van blaaspijp en handgreep

- Verbind de blazer en de bedieningspijp met de flexibele slang. Klem beide uiteinden van de flexibele slang op hun plaats.

Gebruik de meegeleverde bevestigingsmiddelen.

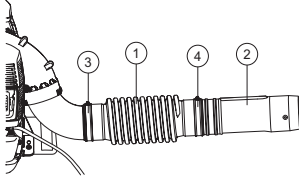

- 1 Flexibele slang
- 2 Bedieningspijp
- 3 Klem
- 4 Klem

Let op! Smeer de pijpen iets in om montage te vergemakkelijken.

- Plaats de bedieningshandgreep over de regelpijp.
- Draai de bedieningshandgreep zodanig, dat de inkeping over de lippen van de regelpijp valt.
- Lijn de bedieningshandgreep uit met de spie van de regelpijp.

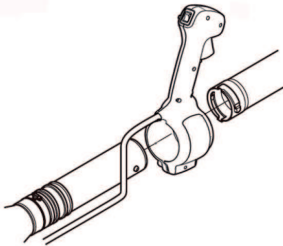

- De kabels van de bedieningshandgreep mogen niet verdraaid worden tijdens het aanbrengen.
- Pas de positie aan om een comfortabele werkstand te verkrijgen. Zet de klem van de gashendel vast.
- Zet de kabels in het midden van de flexibele slang vast met de meegeleverde klem.

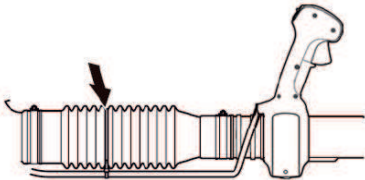

Blaasleiding

OPMERKING: Zorg ervoor dat de schroeven in de leidingen niet in de weg zitten tijdens de montage. Monteer de tussenleiding en de blaasleiding. Lijn de schroeven uit met de draadgaten in de leidingen. Draai de schroef vast wanneer de blaasleidingen zijn gemonteerd. Het is mogelijk om meer tussenpijpen te gebruiken als langere blaaspijpen nodig zijn.

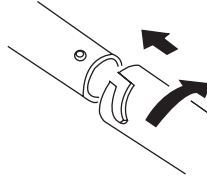

BRANDSTOFHANTERING

Brandstof

N.B.! De machine is uitgerust met een tweetaktmotor; gebruik daarom altijd een mengsel van benzine en tweetaktolie. Om zeker te zijn van de juiste mengverhouding is het erg belangrijk dat u de hoeveelheid olie altijd nauwkeurig afmeet. Bij het mengen van kleine brandstofhoeveelheden zullen zelfs kleine afwijkingen van invloed zijn op de mengverhouding.



WAARSCHUWING! Zorg steeds voor een goede ventilatie bij het vullen en hanteren van brandstof.

Benzine



N.B.! Gebruik altijd met olie gemengde kwaliteitsbenzine (minimaal 90 octaan).

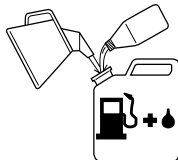

- Het aanbevolen laagste octaangehalte is 90. Als men de motor laat draaien op benzine met een lager octaangehalte dan 90 kan dit tot zogenaamd kloppen leiden. Hierdoor stijgt de motortemperatuur wat tot zware motorbeschadigingen kan leiden.
- Als men voortdurend met een hoog toerental werkt, is het aan te raden een hoger octaangehalte te gebruiken. Gebruik loodvrije kwaliteitsbenzine.

Met ethanol gemengde brandstof, E10, kan worden gebruikt (max. 10% ethanol). Het gebruik van brandstoffen met een hoger percentage ethanol dan in E10 zal leiden tot slechte motorprestaties en kan schade aan de motor veroorzaken.

Tweetaktolie

- Gebruik voor de beste resultaten en prestaties een hoogwaardige volledig synthetische tweetaktolie voor luchtgekoelde motoren, met een mengverhouding van 1:50 (2%)
- Gebruik nooit twee-takt olie die bedoeld is voor watergekoelde buitenboordmotoren, zogenaamde outboardoil.
- Gebruik nooit olie bedoeld voor vier-takt motoren.

Benzine, liter	Tweetaktolie, liter	
	2% (1:50)	3% (1:33)
5	0,10	0,15
10	0,20	0,30
15	0,30	0,45
20	0,40	0,60

Mengen

- Meng de benzine en olie altijd in een schone jerrycan die goedgekeurd is voor benzine.
- Begin altijd met de helft van de benzine die gemengd moet worden erin te gieten. Giet er daarna de gehele oliehoeveelheid bij. Meng (schud) het brandstofmengsel. Giet er de resterende hoeveelheid benzine bij.
- Meng (schud) de brandstofhoeveelheid goed voor u de brandstoftank van de machine vult.



- Meng niet meer brandstof dan voor max. 1 maand nodig is.
- Als u de machine gedurende een langere tijd niet gebruikt, moet u de brandstoftank leeg maken en hem schoonmaken.

Tanken



WAARSCHUWING! Om het risico op brand te verminderen, moet u de volgende voorzorgsmaatregelen nemen:

Vul brandstof bij in een goed geventileerde ruimte. Vul brandstof nooit binnenshuis bij.

Rook niet of plaats geen warme voorwerpen in de buurt van de brandstof.

Tank nooit terwijl de motor draait.

Stop de motor en laat hem voor het tanken enkele minuten afkoelen.

Open de dop van de tank voorzichtig wanneer u wilt tanken zodat eventuele overdruk langzaam verdwijnt.

Draai de dop van de tank goed vast na het tanken.

Als u er brandstof op gemorst heeft. Neem alle gemorste brandstof af en laat de benzineresten verdampen.

Haal de machine altijd weg van de tankplaats en -bron voordat u hem start.

- Verplaats de machine ten minste 3 m van de tankplaats voor u de motor start.

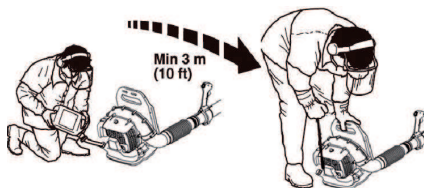

- Maak de omgeving rond de tankdop schoon. Verontreinigingen in de tank kunnen defecten veroorzaken.
- Zorg ervoor dat de brandstof goed gemengd is door de jerrycan te schudden voor u de tank vult.
- Controleer voor ieder gebruik het brandstofpeil en laat ruimte over voor de brandstof om uit te zetten, omdat de warmte van de motor en de zon anders de brandstof zo uit kunnen laten zetten dat deze overloopt.

STARTEN EN STOPPEN

Starten en stoppen



WAARSCHUWING! Haal de machine altijd weg van de tankplaats en -bron voordat u hem start. Plaats de machine op een vaste ondergrond.

Zorg ervoor dat zich geen onbevoegden binnen het werkgebied bevinden, anders bestaat er risico voor ernstige verwondingen. De veiligheidsafstand bedraagt 15 meter.

De machine mag alleen gestart worden in complete uitvoering. Wanneer de machine gestart wordt zonder dat alle beschermkappen aangebracht zijn bestaat het risico van persoonlijk letsel.

Koude motor

Choke: Zet de chokehendel in de stand voor maximale choke.

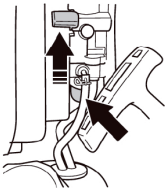

Brandstoftomp: Druk herhaaldelijk op de primerbalg (minimaal 10 keer) tot er brandstof in de balg zit. De balg hoeft niet helemaal gevuld te worden.

Ontsteking: Zet de stopschakelaar in de startpositie.

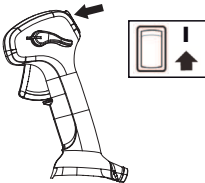

Stand voor hoog stationair toerental: Zet de hendel van de cruise control in de stand voor hoog stationair toerental met behulp van de geleidemarkeringen op de hendel van de cruise control en de bedieningshandgreep.

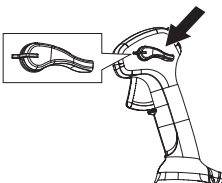

Starten

Druk het machinelichaam met uw linkerhand tegen de grond (N.B.! Niet met uw voet!). Pak de starthendel beet, trek met uw rechterhand het starterkoord langzaam uit tot u weerstand voelt (de starthaken grijpen in) en maak vervolgens snelle en krachtige trekbewegingen. **Wikkel het starterkoord nooit rond uw hand.**

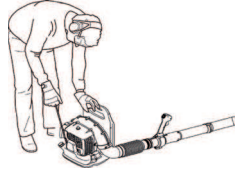

Trek herhaaldelijk aan het koord tot de motor torent. Zet de chokehendel in de volledig open stand. Trek met ferme rukken aan het starterkoord tot de motor start. Laat de motor 30 seconden draaien met hoog stationair toerental.

N.B.! Trek het starterkoord niet volledig uit en laat de starthendel niet zomaar los wanneer het volledig uitgetrokken is. Dit kan tot beschadigingen van de machine leiden.

Warme motor

Volg dezelfde startprocedure als voor de koude motor, maar zonder de chokehendel in de chokestand te zetten.

Er komt lucht vrij zodra de motor wordt gestart, ook bij stationair toerental. Laat niemand in de buurt van de blazer of de blaaspomp komen.

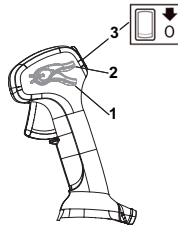

- 1 Vol gas
- 2 Stationair toerental
- 3 Stopschakelaar

Stoppen

De motor wordt gestopt door de stophendel in de stopstand te zetten.

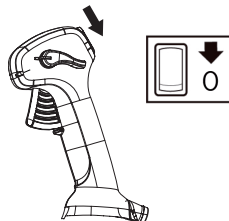

ONDERHOUD

Algemeen

Verwijder de ontstekingskabel en de bougie voor inspectie en onderhoud. Hou al uw lichaamsdelen uit de buurt van hete oppervlakken.

Carburateur

Afstelling van het stationair toerental

Voor met het afstellen wordt begonnen, moet het luchtfilter schoon zijn en het luchtfilterdeksel gemonteerd zijn.

Het in de fabriek ingestelde stationaire toerental is: 2500 omw./min.

Gebruik de afstelschroef bij de bovenrand van de carburateur als het stationair toerental moet worden aangepast.

Geluiddemper



De geluiddemper is ontworpen om het geluid van de machine te reduceren, en om de uitlaatgassen van de gebruiker weg te richten. De uitlaatgassen zijn zeer heet en bevatten vonken die droge en ontvlambare materialen in brand kunnen steken.

De demper op uw machine is voorzien van een vonkenscherm. **OPMERKING: ER KAN GEEN ONDERHOUD WORDEN UITGEVOERD AAN HET VONKENSCHERM VAN DEZE MACHINE.** Tijdens het gebruik van uw machine hopen zich koolstofresten op de geluiddemper op en het vonkenscherm. Voor normaal particulier gebruik is echter geen onderhoud vereist aan de demper en het vonkenscherm. Wij adviseren om de demper na 50 bedrijfsuren te laten onderhouden of vervangen door uw erkende servicedealer.

N.B.! Gebruik de machine nooit als de geluiddemper in slechte staat is. Controleer regelmatig of de geluiddemper heel is en of deze goed vast zit.

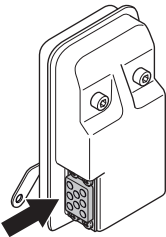

Controleer of de vonkenvanger en het uitlaatkanaal goed op hun plaats zijn geschroefd.



WAARSCHUWING! De geluiddemper wordt zeer heet, zowel tijdens het gebruik als na het stoppen. Dit geldt ook bij stationair draaien. Aanraking kan brandwonden aan de huid veroorzaken. Denk om het brandgevaar!

Koelsysteem

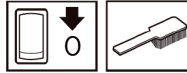

Om de werktemperatuur zo laag mogelijk te houden, is de machine uitgerust met een koelsysteem.

Het koelsysteem bestaat uit:

- Koelflenzen op de cilinder.
- Luchtinlaatrooster

Maak het koelsysteem één keer per week schoon met een borstel; dit moet vaker gebeuren wanneer u in moeilijke omstandigheden werkt. Een vuil of verstopt koelsysteem leidt tot oververhitting van de machine waardoor de cilinder en zuiger beschadigd kunnen worden. Controleer of de mondstukken niet geblokkeerd zijn.

Luchtinlaatrooster

Controleer of de luchtinlaat aan geen enkele zijde wordt geblokkeerd door bijvoorbeeld bladeren of vuil. Een verstopte luchtinlaat beperkt de blaascapaciteit van de machine en verhoogt de werktemperatuur van de motor, wat tot motoruitval kan leiden. Stop de motor en verwijder het voorwerp.

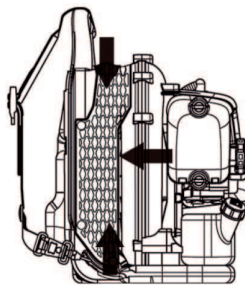

WAARSCHUWING! Gebruik de blazer nooit als het rooster niet op zijn plaats zit. Controleer vóór gebruik of het rooster op zijn plaats zit en onbeschadigd is.

Bougie

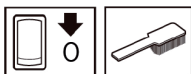

De volgende factoren zijn van invloed op de conditie van de bougie:

- Een incorrecte afstelling van de carburateur.
- Een verkeerd oliemengsel in de brandstof (te veel of verkeerde olie).
- Een vuil luchtfilter.

Deze factoren veroorzaken afzettingen op de elektroden van de bougie, wat tot motordefecten en startmoeilijkheden kan leiden.

Maak de bougie uitwendig schoon. Verwijder hem en controleer de afstand tussen de elektroden. Stel de afstand in op 0,6-0,7 mm of vervang de bougie. Zorg ervoor dat de bougie zog. radio-ontstoring heeft.

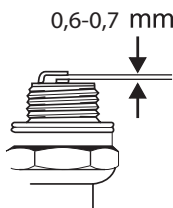

N.B.! Gebruik steeds het correcte bougietype! Andere types kunnen de zuiger/cilinder beschadigen.

Gebruik steeds het correcte bougietype (NGK BPMR7A)! Andere types kunnen de zuiger/cilinder beschadigen.

Luchtfilter



Het luchtfilter dient regelmatig te worden schoongemaakt (stof en vuil verwijderen) om de volgende problemen te vermijden:

- Storingen van de carburateur.
- Moeilijkheden bij het starten.
- Vermogensverlies.
- Onnodige slijtage van de motoronderdelen.
- Abnormaal hoog brandstofverbruik

Controleer het luchtfilter en reinig het zo nodig.

Om brandwonden te voorkomen, moet u geen warme oppervlakken aanraken, zoals geluiddemper, cilinder enz.

Luchtfilter schoonmaken

- Demonteer het cilinderdeksel en verwijder het filter. Maak het schoon in een warm sopje van water en zeep.
- Monteer het luchtfilter en het luchtfilterdeksel. Vergeet niet om het luchtrooster weer terug te plaatsen. Als

het rooster ontbreekt, is de luchtreiniger niet correct afgedicht en kan er stof in de cilinder komen.

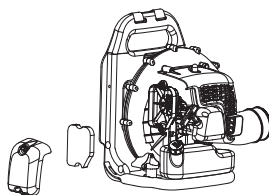

Na een lange gebruiksperiode kan het luchtfilter niet meer worden gereinigd. Daarom moet het filter regelmatig vervangen worden. **Een beschadigd luchtfilter moet altijd vervangen worden.**

Wordt de machine onder stoffige omstandigheden gebruikt, moet het luchtfilter geolied worden. Zie de aanwijzingen in het hoofdstuk Luchtfilter oliën.

Luchtfilter oliën

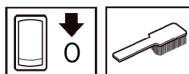

Gebruik altijd speciale filterolie. De filterolie bevat een oplosmiddel zodat het eenvoudig gelijkmatig in het filter kan worden verdeeld. Vermijd daarom contact met de huid.

Doe het filter in een plastic zak en giet de filterolie erbij. Kneed de plastic zak om de olie te verdelen. Knijp het filter in de plastic zak uit en giet de overgebleven olie weg voordat het filter op de machine wordt gemonteerd. Gebruik nooit gewone motorolie. Deze zakt zeer snel door het filter naar beneden en blijft dan op de bodem liggen.

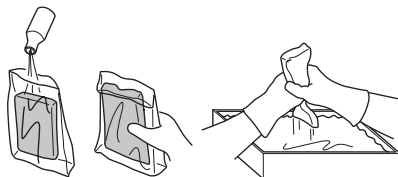

Schouderriem

Als de schouderband is beschadigd, kan deze tijdens gebruik breken, waardoor de machine kan vallen en persoonlijk letsel kan veroorzaken. Volg onderstaande instructies om de schouderband te vervangen.

- 1 Verwijder de gesp van de band.
- 2 Haal het uiteinde van de band door de hanger.
- 3 Plaats de gesp terug op de band.



WAARSCHUWING! Controleer of de dikke ronde pen in de gesp correct in de band is gestoken. Als deze niet correct is ingestoken, bestaat er gevaar voor persoonlijk letsel.

ONDERHOUD

Onderhoudsschema

Hieronder worden algemene onderhoudsvorschriften opgesomd. Neem contact op met uw dealer indien u meer informatie behoeft.

Onderhoud	Dagelijks onderhoud	Wekelijks onderhoud	Maandelijks onderhoud
Maak de machine uitwendig schoon.	X		
Controleer of de gashendel qua veiligheid goed functioneert.	X		
Controleer of de stopschakelaar werkt.	X		
Controleer of het luchtfilter schoon is.	X		
Controleer of de bouten en moeren en vastgedraaid zijn.	X		
Controleer of er brandstof lekt uit motor, tank of brandstofleidingen.	X		
Controleer of het brandstoffilter niet is verontreinigd en of de brandstofleiding geen barsten of andere defecten vertoont. Vervang indien dit noodzakelijk is.	X		
Controleer of het luchtinlaatrooster aan geen enkele zijde wordt geblokkeerd.	X		
Controleer de starter en het starterkoord.		X	
Controleer of de trillingsdempingselementen niet beschadigd zijn.		X	
Maak de bougie uitwendig schoon. Verwijder hem en controleer de afstand tussen de elektroden. Stel de afstand in op 0,6-0,7 mm of vervang de bougie. Zorg ervoor dat de bougie zog. radio-ontstoring heeft.		X	
Maak het koelsysteem van de machine schoon.		X	
Maak de buitenkant van de carburateur en de directe omgeving van de carburateur schoon.		X	
Controleer alle kabels en aansluitingen.			X
Vervang de bougie. Zorg ervoor dat de bougie zog. radio-ontstoring heeft.			X
Maak het luchtfilter schoon. Vervang het indien nodig.			X
Maak de brandstoftank schoon.			X

Neem contact op met een erkende servicedealer voor onderhoud of vervanging van de demper na elke 50 bedrijfsuren.

Technische gegevens

Technische gegevens

Technische gegevens	GB 355BP (BP152PR)
Motor	
Max. motorvermogen volgens ISO 8893, kW/ omw./min.	1,5/6500
Ontstekingsysteem	
Bougie	NGK BPMPR 7A/ Champion RCJ 6Y
Elektrodenafstand, mm	0,6-0,7
Gewicht	
Gewicht zonder brandstof, in kg	9,2
Lawaai-emissie	
(zie opm. 1)	
Geluidsvermogen, gemeten dB(A)	109
Geluidsvermogen, gegarandeerd L_{WA} dB(A)	113
Geluidsniveaus	
(zie opm. 2)	
Equivalent geluidsniveau bij oor van de gebruiker, gemeten volgens EN15503, dB(A)	95
Trillingsniveaus	
(zie opm. 3)	
Equivalent trillingsniveaus ($a_{hv,eq}$) bij handvat, gemeten overeenkomstig EN15503, m/s^2	5,5

Opm. 1: Emissie van geluid naar de omgeving gemeten als geluidsvermogen (L_{WA}) volgens EG-richtlijn 2000/14/EG Bijlage V.

Opm. 2: Het equivalente geluidsdrukniveau wordt berekend met de volgende tijdsverdeling: 1/7 stationair toerental en 6/7 overtoerental. De gerapporteerde gegevens voor het equivalente geluidsdrukniveau vertonen een typische statistische spreiding (standaardafwijking) van 1 dB (A).

Opm. 3: Het equivalente trillingsniveau wordt berekend met de volgende tijdsverdeling: 1/7 stationair toerental en 6/7 overtoerental. De gerapporteerde gegevens voor het equivalente trillingsniveau vertonen een typische statistische spreiding (standaardafwijking) van 1 m/s^2 .

Technische gegevens

EG-verklaring van overeenstemming

(Alleen geldig voor Europa)

Naam fabrikant: Husqvarna AB, SE-561 82 Huskvarna, Zweden (Telefoon: +46-36-146500).

Husqvarna AB is als enige verantwoordelijk voor het ruggedragen bladblazerplatform BP152PR, vertegenwoordigd door model: McCulloch GB 355BP

met serienummers van 2016 en later. Het modelnummer staat duidelijk op het productplaatje vermeld, samen met het jaartal en serienummer.

met serienummers van 2016 en later. Het platform- en modelnummer staan duidelijk op het productplaatje vermeld, samen met het jaartal en serienummer.

Het hierboven beschreven object is conform de vereisten van de Richtlijnen van de Raad:

- **2006/42/EG** "betreffende machines" 17 mei 2006.
- **2014/30/EU** 'betreffende elektromagnetische compatibiliteit' 26 februari 2014
- **2000/14/EG** 'betreffende geluidsemissies in het milieu' 08 mei 2000

De verklaarde geluidswaarden staan vermeld in het technische gegevensblad van de bedieningshandleiding.

De volgende normen zijn van toepassing:

EN ISO 12100:2010, EN 15503:2009, CISPR 12:2007, ISO 14982:2009

30 september 2016



John Thompson, product- en marketingmanager EUAP.

(erkende vertegenwoordiger voor Husqvarna AB en verantwoordelijk voor technische documentatie.)

SIMBOLOGIA

Simboli

AVVERTENZA! Se utilizzata in modo improprio o non corretto, la macchina può essere un attrezzo pericoloso in grado di provocare gravi lesioni o morte dell'operatore, o di altre persone.

Prima di usare la macchina, leggere per intero le istruzioni per l'uso e accertarsi di averne compreso il contenuto.

Mantenere tutte le parti del corpo lontane dalle superfici calde.

Indossare sempre stivali e l'attrezzatura descritta alla voce **Abbigliamento** protettivo personale.

Usare sempre:

- Cuffie auricolari protettive
- Protezione per gli occhi omologata

Usare la mascherina nel caso in cui esista il rischio di polvere.

Il presente prodotto è conforme alle vigenti direttive CEE.

Indossare una cuffia protettiva per raccogliere i capelli lunghi.

Non inserire mai le mani o altri oggetti nell'alloggiamento del soffiatore per evitare gravi lesioni causate dalla rotazione della girante.

Non indossare mai indumenti che potrebbero impigliarsi nelle parti mobili.

Non utilizzare la macchina per scopi diversi da quelli previsti.

Lo spazzafoglie è in grado di proiettare con elevata violenza oggetti che potrebbero rimbalzare. Il mancato utilizzo dei dispositivi di protezione personale raccomandati comporta il pericolo di gravi danni agli occhi.

Il conducente della spazzafoglie deve controllare che non vi siano persone od animali in un raggio di 15 metri.

Anche più conducenti che lavorino contemporaneamente nello stesso luogo devono mantenere tra loro una distanza di sicurezza non inferiore a 15 metri.



Pompa carburante.

Emissioni di rumore nell'ambiente in base alla direttiva della Comunità Europea. L'emissione della macchina è indicata al capitolo Dati tecnici e sulla decalcomania.

I restanti simboli/decalcomanie riguardano particolari requisiti necessari per ottenere la certificazione in alcuni mercati.

Il controllo e/o la manutenzione vanno eseguiti a motore spento, con il pulsante di arresto in posizione STOP.

Accendere il motore spostando l'interruttore di arresto in posizione ON prima della messa in moto.

Usare sempre guanti di protezione.

E' necessario pulire con regolarità.

Controllo visivo.

Usare sempre occhiali o visiera di protezione.

Rifornimento carburante.

Comando dell'aria in posizione 'aperta'.

Comando dell'aria in posizione 'chiusa'.



Indice

SIMBOLOGIA

Simboli 135

INDICE

Indice 136

Prima dell'avviamento osservare quanto segue: .. 136

CHE COSA C'È?

Identificazione delle parti dello spazzafoglie 137

NORME GENERALI DI SICUREZZA

Generalità 138

NORME DI SICUREZZA

Abbigliamento protettivo 139

Dispositivi di sicurezza della macchina 140

Controllo, manutenzione e servizio dei dispositivi di sicurezza della macchina 141

Istruzioni generali di lavoro 142

MONTAGGIO

Montaggio di tubo di soffiaggio e impugnatura di comando 145

OPERAZIONI CON IL CARBURANTE

Carburante 146

Rifornimento 147

AVVIAMENTO E ARRESTO

Avviamento e arresto 148

MANUTENZIONE

Generalità 149

Carburatore 149

Marmitta 149

Sistema di raffreddamento 149

Retina della presa dell'aria 149

Candela 150

Filtro dell'aria 150

Tracolla 150

Schema di manutenzione 151

Caratteristiche tecniche

Caratteristiche tecniche 152

Dichiarazione di conformità CE 153

Prima dell'avviamento osservare quanto segue:

Leggere accuratamente le istruzioni per l'uso.



AVVERTENZA! Una lunga esposizione al rumore può comportare lesioni permanenti all'udito. Usare quindi sempre cuffie di protezione omologate.



AVVERTENZA! Evitare assolutamente di modificare la versione originale della macchina senza l'autorizzazione del fabbricante. Usare sempre accessori originali. Modifiche e/o accessori non autorizzati possono causare lesioni gravi o mortali all'operatore o a terzi.



AVVERTENZA! Usato in modo errato o inaccurato il soffiafoglie può essere un attrezzo pericoloso, in grado di provocare danni gravi e persino letali. È estremamente importante leggere e comprendere il contenuto di questo manuale delle istruzioni.

NOTA! L'aspetto del prodotto in uso potrebbe essere diverso da quello mostrato nel manuale.

Questa macchina è progettata per la pulizia di prati, vialetti, strade asfaltate e simili.

CHE COSA C'È?

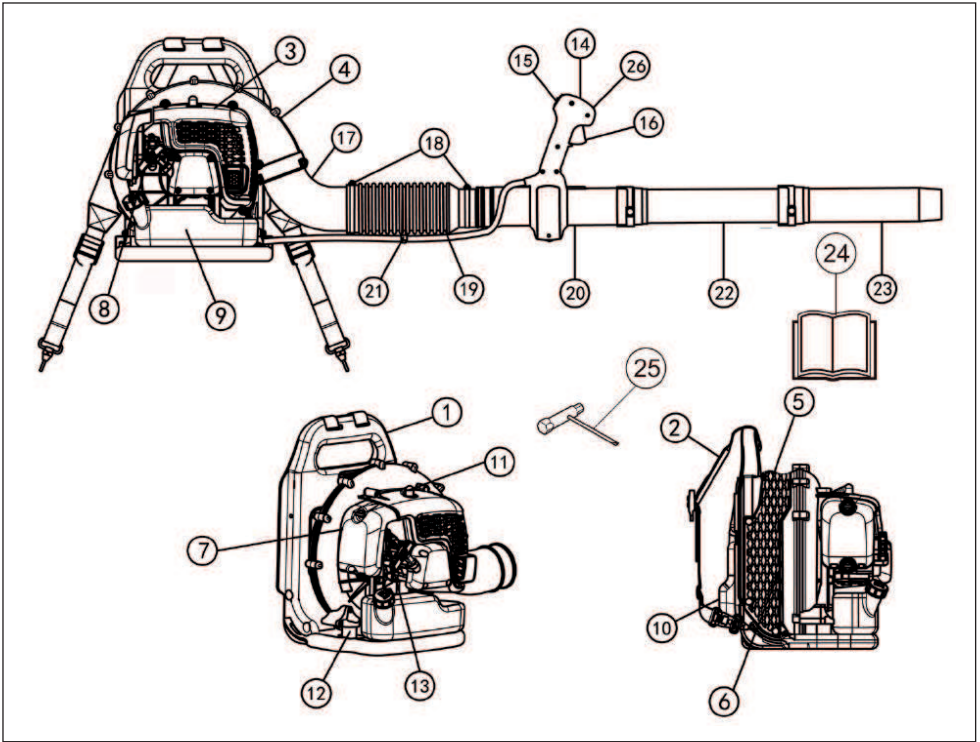

Identificazione delle parti dello spazzafoglie

- | | |
|--|------------------------------|
| 1 Telaio | 14 Impugnatura di manovra |
| 2 Imbracatura | 15 Interruttore di arresto |
| 3 Scocca del motore | 16 Comando del gas |
| 4 Involucro esterno ventola | 17 Gomito |
| 5 Retina della presa dell'aria | 18 Morsetto |
| 6 Ventola | 19 Tubo flessibile |
| 7 Filtro dell'aria | 20 Tubo di manovra |
| 8 Maniglia di avviamento | 21 Fascetta per il cablaggio |
| 9 Serbatoio carburante | 22 Tubo intermedio |
| 10 Cuscinetto | 23 Ugello soffiante |
| 11 Candela | 24 Istruzioni per l'uso |
| 12 Sistema di smorzamento delle vibrazioni | 25 Chiave combinata |
| 13 Comando valvola dell'aria | 26 Regolatore di velocità |

NORME GENERALI DI SICUREZZA

Generalità

IMPORTANTE!

Questa macchina è progettata per la pulizia di prati, vialetti, strade asfaltate e simili.

Eseguire un'ispezione generale della macchina prima dell'utilizzo, vedere Programma di manutenzione.

Non usare la macchina in condizioni di stanchezza o sotto l'effetto di alcool o medicinali in grado di compromettere il vostro stato psichico e il controllo dei vostri atti.

Usare sempre abbigliamento protettivo. Vedi istruzioni alla voce Abbigliamento protettivo.

Non usare mai una macchina che abbia subito modifiche tali da non corrispondere più alle specifiche originali.

Non usare mai una macchina difettosa. Effettuare i controlli di sicurezza e attenersi alle istruzioni di manutenzione e riparazione riportate nel presente manuale. Alcuni interventi devono essere eseguiti da personale specializzato. Vedere le istruzioni alla sezione Manutenzione.

Tutti i carter e le protezioni devono essere montati prima dell'avviamento. Per prevenire il pericolo di scosse elettriche, controllare che cappuccio e cavo della candela siano integri.

Il conducente della spazzafoglie deve controllare che non vi siano persone od animali in un raggio di 15 metri. Anche più conducenti che lavorino contemporaneamente nello stesso luogo devono mantenere tra loro una distanza di sicurezza non inferiore a 15 metri.

Non permettere che la macchina sia utilizzata da bambini.

Non consentire mai ad altri l'utilizzo della macchina senza accertarsi che abbiano capito il contenuto del manuale di istruzioni.

Verificare che non vi siano oggetti che possano ostruire la retina della presa d'aria prima di iniziare il lavoro.

Non rimuovere mai la retina della presa d'aria.

In caso di emergenza, liberarsi della macchina aprendo la cinghia in corrispondenza della vita e del torace e lasciar cadere la macchina all'indietro.

Verificare con le autorità locali la normativa vigente.

Mantenere tutte le parti del corpo lontane dalle superfici calde.

Non toccare mai la candela o il cavo di accensione mentre il motore è in funzione.



AVVERTENZA! Questa macchina genera un campo elettromagnetico durante il funzionamento che in determinate circostanze può interferire con impianti medici attivi o passivi. Per ridurre il rischio di gravi lesioni personali o mortali, i portatori di tali impianti devono consultare il proprio medico e il relativo produttore prima di utilizzare la macchina.

Avviamento

- Non accendere mai la macchina in ambienti chiusi. Non dimenticate che i gas di scarico sono velenosi.



I gas di scarico del motore contengono monossido di carbonio in grado di provocare intossicazione. Non azionare e non usare mai la macchina all'interno, o in ambienti con scarsa circolazione dell'aria.

- Osservare l'ambiente circostante ed assicurarsi che non vi sia alcun rischio che persone o animali possano entrare a contatto con il soffiafoglie.
- Appoggiare la macchina sul terreno e premere il corpo macchina contro il terreno con la mano sinistra (NB - Non con il piede). Afferrare quindi la manopola di avviamento con la mano destra e tirarla con strappi forti e rapidi.



Carburante



- Utilizzare una tanica carburante con protezione anti-traboccamento.
- Effettuare sempre il rifornimento a motore spento. Spegner il motore e lasciarlo raffreddare alcuni minuti prima del rifornimento.
- Durante il rifornimento e la preparazione della miscela (benzina e olio per motori a due tempi) assicurare la massima ventilazione.
- Evitare ogni contatto con il carburante. Il carburante provoca irritazione della pelle e può anche portare a modifiche della pelle.

NORME DI SICUREZZA

- Prima di avviare la macchina spostarla di almeno 3 metri dal luogo del rifornimento.

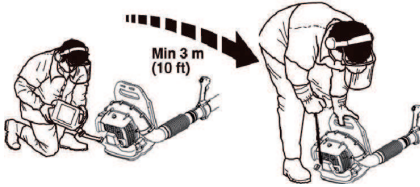

- Non accendere mai la macchina:
 - Se è stato versato del carburante sulla macchina. Eliminare ogni traccia di sporco e lasciare evaporare i resti di benzina.
 - Se avete versato del carburante su voi stessi o sui vostri abiti, cambiare abiti. Lavare le parti del corpo che sono venute a contatto con il carburante. Usare acqua e sapone.
 - Se vi sono perdite di carburante nella macchina. Controllare con regolarità la presenza di eventuali perdite dal tappo del serbatoio o dai tubi di alimentazione.

Trasporto e rimessaggio

- Il rimessaggio e il trasporto della macchina e del carburante devono essere eseguiti in modo che eventuali perdite o vapori non rischiano di venire a contatto con scintille o fiamme aperte, generate ad esempio da macchine elettriche, motori elettrici, contatti/interruttori o caldaie.
- Per il rimessaggio e il trasporto del carburante usare recipienti adeguati ed omologati per tale scopo.
- In caso di rimessaggio della macchina per un periodo prolungato il serbatoio del carburante va svuotato. Per l'eliminazione dei resti inutilizzati di carburante rivolgersi al più vicino distributore di benzina. Svuotare il serbatoio del carburante e premere il bulbo di adescamento finché non si sia esaurito tutto il carburante.
- Rimuovere la candela e versare un cucchiaino di olio per motore a 2 tempi nel cilindro. Ribaltare il motore alcune volte e quindi montare nuovamente la candela.
- Accertarsi che la macchina sia ben pulita e che sia stata sottoposta a tutte le operazioni di assistenza prima di ogni rimessaggio a lungo termine.
- Mettere in sicurezza la macchina durante il trasporto.
- Conservare la macchina in un luogo asciutto, fresco, ben ventilato e privo di polvere. Conservare la macchina fuori dalla portata dei bambini.



AVVERTENZA! Il carburante va maneggiato con cautela. Tenere presenti i rischi d'incendio, esplosione e intossicazione in caso di aspirazione.

Impostazione dell'imbracatura



AVVERTENZA! Indossare sempre il gruppo cinghie quando si utilizza la macchina. In caso contrario non è garantito un azionamento sicuro, con possibili lesioni all'utente o altri.

Un gruppo cinghie e una macchina adatti semplificano sensibilmente il lavoro. Regolare il gruppo cinghie nella posizione di lavoro migliore.

Tendere le cinghie laterali in modo da distribuire la pressione uniformemente sulle spalle.



Sollevare le linguette dei regolatori scorrevoli.



Abbigliamento protettivo



AVVERTENZA! Lavorando con la macchina usare sempre abbigliamento protettivo omologato. L'uso di abbigliamento protettivo non elimina i rischi di lesioni, ma riduce gli effetti del danno in caso di incidente. Consigliatevi con il vostro rivenditore di fiducia per la scelta dell'attrezzatura adeguata. Prima di usare la macchina, leggere per intero le istruzioni per l'uso e accertarsi di averne compreso il contenuto.



AVVERTENZA! Far sempre attenzione a segnali di allarme o chiamate quando usate le cuffie protettive. Togliere sempre le cuffie protettive immediatamente all'arresto del motore.

NORME DI SICUREZZA

- Usare i guanti quando è necessario.



- Usare cuffie protettive con effetto insonorizzante adeguato.



- Usare sempre protezione per gli occhi omologata. Con l'uso della visiera è necessario anche l'uso di occhiali protettivi omologati. Con il termine occhiali protettivi omologati si intendono occhiali che siano conformi alle norme ANSI Z87.1 per gli USA o EN 166 per i paesi EU. I rami o altri oggetti scagliati possono danneggiare gli occhi.

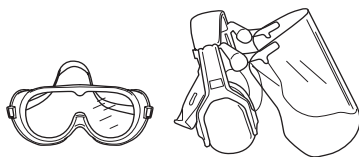

- Usare stivali robusti e antidrucciolo.



- Indossare sempre pantaloni lunghi e pesanti, stivali, guanti e una maglia a maniche lunghe. Per ridurre il rischio di lesioni dovute ad oggetti scagliati dalle parti rotanti, raccogliere i capelli sopra le spalle e non indossare indumenti slacciati, sciarpe, collane, ecc.
- Usare la mascherina nel caso in cui esista il rischio di polvere.

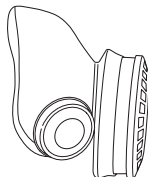

- Tenere sempre a portata di mano la cassetta di pronto soccorso.



Dispositivi di sicurezza della macchina

In questo capitolo vengono presentati i dispositivi di sicurezza della macchina, la loro funzione, il controllo e la manutenzione necessari per assicurarne una funzione ottimale. Vedi al capitolo Che cosa c'è?, per individuare la posizione di questi componenti sulla macchina.



AVVERTENZA! Non usare mai una macchina con dispositivi di sicurezza difettosi. Seguire le istruzioni per il controllo, la manutenzione e il servizio.

Interruttore di arresto

L'interruttore di arresto serve a spegnere il motore.

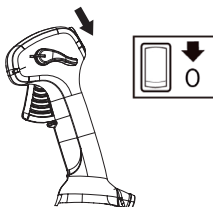

Rimuovere il cavo di accensione e la candela per eseguire l'ispezione e le attività di manutenzione.

Sistema di smorzamento delle vibrazioni

Il sistema di smorzamento delle vibrazioni adottato, elimina la maggior parte delle vibrazioni che si sviluppano durante l'uso della macchina.

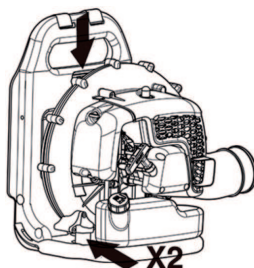

NORME DI SICUREZZA



AVVERTENZA! L'esposizione eccessiva alle vibrazioni può causare lesioni neurovascolari a chi soffre di disturbi circolatori. In caso di sintomi riferibili ad un'esposizione eccessiva alle vibrazioni contattare il medico. Tali sintomi possono essere torpore, perdita della sensibilità, "punture", "prurito", dolore, riduzione o perdita della forza, decolorazioni della pelle o modifiche strutturali della sua superficie. Tali sintomi si riscontrano soprattutto nelle mani, nei polsi e alle dita. Il rischio può aumentare con le basse temperature.

Marmitta

La marmitta è costruita in modo da assicurare il minimo livello di rumorosità e da allontanare i gas di scarico del motore dall'operatore.

In aree dal clima caldo e asciutto può sussistere un forte pericolo di incendi. Per questo all'interno della marmitta è stata integrata una rete parascintille.

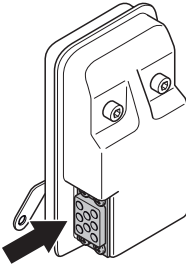

È di estrema importanza seguire le istruzioni relative a controllo, manutenzione e servizio della marmitta. Vedi istruzioni alla voce Controllo, manutenzione e servizio dei dispositivi di sicurezza della macchina.



AVVERTENZA! I gas di scarico del motore sono molto caldi e possono contenere scintille in grado di provocare incendi. Non avviare mai la macchina in ambienti chiusi o vicino a materiale infiammabile!



AVVERTENZA! L'interno della marmitta contiene sostanze chimiche che potrebbero essere cancerogene. Evitare il contatto con queste sostanze in caso di marmitta danneggiata.

Controllo, manutenzione e servizio dei dispositivi di sicurezza della macchina



AVVERTENZA! Tutte le riparazioni e l'assistenza della macchina vanno eseguite da personale specializzato. Questo vale soprattutto per i dispositivi di sicurezza. Se la macchina non supera tutti i controlli sottoelencati, contattare l'officina autorizzata. L'acquisto di uno dei nostri prodotti garantisce l'assistenza di personale qualificato. Se non avete acquistato la macchina presso un rivenditore con centro di assistenza, informatevi sull'ubicazione della più vicina officina autorizzata.

Interruttore di arresto

- Mettere in moto e controllare che il motore si spenga portando l'interruttore in posizione di arresto.

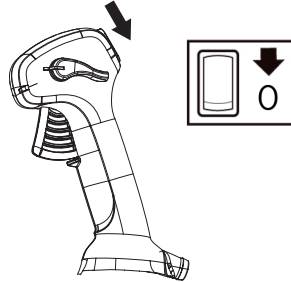

Sistema di smorzamento delle vibrazioni

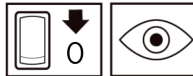

- Controllare regolarmente se gli elementi di smorzamento presentano crepe o deformazioni. Sostituirli se danneggiati.

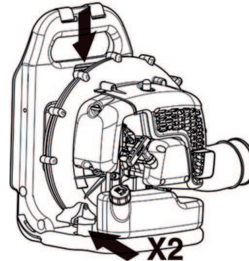

- Controllare che gli elementi ammortizzatori siano integri e ben fissati.

NORME DI SICUREZZA

Marmitta



- Non usare mai la macchina se la marmitta è in cattive condizioni.



- Controllare con regolarità che la marmitta sia ben fissa nella macchina.

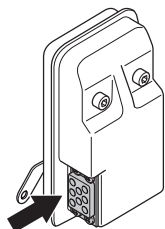

- La marmitta della macchina è dotata di uno schermo parascintille. **NOTA: LO SCHERMO PARASCINTILLE PRESENTE SULL'UNITÀ NON È RIPARABILE.** Durante l'utilizzo dell'unità, nella marmitta e nello schermo parascintille si accumulano depositi carboniosi. Per il regolare uso domestico, tuttavia, la marmitta e lo schermo parascintille non richiedono manutenzione. Dopo 50 ore d'utilizzo, si consiglia la manutenzione o la sostituzione della marmitta da parte di un rivenditore autorizzato con assistenza. Se lo schermo si blocca, il motore si surriscalda e può subire seri danni. Non utilizzare la marmitta con uno schermo parascintille difettoso. Non usare mai la marmitta se la retina parascintille è difettosa.



AVVERTENZA! Non usare mai una macchina con dispositivi di sicurezza guasti. Questi dispositivi vanno controllati e sottoposti a manutenzione secondo quanto descritto in questo capitolo. Se la macchina non supera tutti i controlli, contattare un'officina per le necessarie riparazioni.

Filtro dell'aria

Non usare mai il soffiatore per foglie senza filtro dell'aria o con un elemento del filtro danneggiato o deformato tale che non vi sia filtraggio: l'aria polverosa può danneggiare rapidamente e irreparabilmente il motore.

Istruzioni generali di lavoro

IMPORTANTE! In questo capitolo vengono presentate le norme di sicurezza basilari per lavorare con il soffiaglie. Trovandosi in una situazione di insicurezza riguardo all'uso della macchina rivolgersi ad un esperto. Contattare il proprio rivenditore o l'officina di servizio. Evitare qualsiasi lavoro per il quale non ci si sente sufficientemente qualificati.

Rispettare l'ambiente circostante evitando di usare la macchina ad orari inadeguati, ad esempio la sera o la mattina presto. Riduce il livello acustico limitando il numero di unità dell'attrezzatura utilizzate contemporaneamente. Leggere e seguire le semplici istruzioni elencate qui di seguito per disturbare il meno possibile l'ambiente che vi circonda.

- Usare la minima accelerazione possibile, relativamente alle necessità. Sono rari i casi in cui è necessario usare l'acceleratore al massimo e molte operazioni possono essere eseguite con un'accelerazione di media intensità. Un'accelerazione moderata implica un minor livello di rumore e di polvere e consente inoltre maggior controllo sul materiale da raccogliere/spostare.
- Usare un rastrello o una scopa per staccare dal suolo il materiale incastrato.
- Tenere la bocchetta del soffiaglie il più possibile vicina al suolo. Utilizzare l'intera lunghezza del tubo di soffiaggio per tenere il flusso d'aria il più vicino possibile al suolo.
- Ripulire la zona di lavoro dopo l'operazione e accertarsi di non aver spinto parte del materiale in zone di proprietà privata.
- Utilizzare la macchina durante le normali ore di lavoro per evitare inutili rumori. Evitare di utilizzare al mattino presto o a notte inoltrata.



AVVERTENZA! Prestare attenzione all'ambiente circostante. Se qualcuno si avvicina alla zona di lavoro, regolare l'acceleratore al minimo fino a quando la persona in questione non si è spostata a una distanza di sicurezza. Dirigere il soffiatore lontano da persone, animali, parchi-giochi, finestre aperte, autovetture ecc.

NORME DI SICUREZZA

Norme basilari di sicurezza



- Non vi devono essere persone non autorizzate od animali in un raggio di 15 metri dall'area di esercizio della macchina.
- Attendere che il motore si sia raffreddato prima di effettuare il rifornimento.
- Mantenere tutte le parti del corpo lontane dalle superfici calde.
- Se la macchina prende fuoco o in altre situazioni di emergenza, in cui sia necessario liberarsi rapidamente della macchina, aprire le cinghie dell'imbracatura e lasciar cadere la macchina all'indietro.
- Il flusso d'aria ha un'intensità in grado di spostare gli oggetti ad una tale velocità da far sì che essi possano rimbalzare provocando gravi lesioni agli occhi.

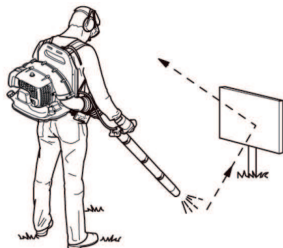

- Non rivolgere il getto d'aria verso persone o animali.
- Spingere il motore prima di montare qualsiasi dettaglio.
- Evitare di lavorare in condizioni di tempo sfavorevoli. Ad esempio nebbia, pioggia intensa, vento forte ecc. Lavorare nel maltempo è faticoso e può creare situazioni di pericolo, ad esempio un terreno sdruciolevole.
- Ridurre al minimo il tempo di soffiatura inumidendo leggermente le aree polverose o utilizzando l'attrezzatura spray.
- Accertarsi di poter camminare e lavorare in posizione sicura. In caso di spostamenti, controllare che non vi siano ostacoli (ceppi, radici, rami, fossati ecc.) Fare

particolare attenzione lavorando su terreni in pendenza.



- Non poggiare mai la macchina a motore acceso se non la si può tenere bene d'occhio.
- I gas di scarico del motore contengono monossido di carbonio in grado di provocare intossicazione. Non azionare e non usare mai la macchina all'interno, o in ambienti con scarsa circolazione dell'aria.
- Non utilizzare il soffiatore su scale o ponteggi o da posizioni elevate (ad esempio, tetti). Simili attività possono comportare lesioni gravi.



- N.B! Non usare mai la macchina se non siete certi di poter chiedere aiuto in caso d'infortunio.

NORME DI SICUREZZA

Tecnica fondamentale di lavoro



AVVERTENZA! Attenzione agli oggetti in movimento. Usare sempre gli occhiali protettivi. Si potrebbe venir colpiti ad un occhio da un sasso, un ramo o altri oggetti sollevatisi dal terreno, con conseguenze anche molto gravi, quali cecità o altre lesioni. Mantenere sempre distanti i non addetti ai lavori. Bambini, animali, assistenti e anche eventuali spettatori devono sempre essere tenuti ad una distanza di sicurezza di 15 metri. Arrestare immediatamente la macchina nel caso qualcuno si avvicini.



AVVERTENZA! Non utilizzare il soffiatore se l'uscita dei gas di scarico sul coperchio del motore è coperta da un muro e/o altri ostacoli; la macchina può subire danni. Accertarsi che la distanza dagli ostacoli durante il funzionamento sia di almeno 50 cm.



AVVERTENZA! Spegnerne sempre il motore durante la pulizia.

- Il presente soffiatore è del tipo a zaino e va indossato utilizzando l'apposita tracolla durante l'uso. Grazie all'impugnatura posta sul tubo, è possibile controllarlo e farlo funzionare con la mano destra.
- La velocità del getto d'aria si regola con l'acceleratore. Selezionare la velocità più adatta all'applicazione specifica.

Per evitare di tenere costantemente il dito premuto sull'acceleratore durante l'uso del soffiatore, è possibile regolare l'accelerazione con il regolatore di velocità (D). L'accelerazione massima si ottiene quando si preme l'acceleratore o il regolatore di velocità è premuto completamente.

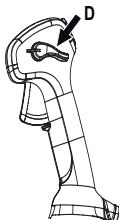

- Controllare che la presa d'aria non sia intasata da foglie, sporcizia ecc. Una presa d'aria intasata riduce la capacità di soffiaggio della macchina e comporta surriscaldamento del motore con conseguenti danni

allo stesso. Spegnerne il motore e rimuovere gli oggetti in questione.

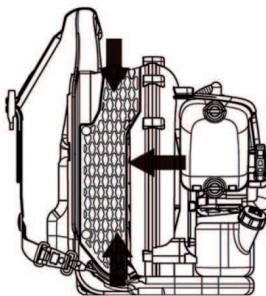

- Tenere in considerazione la direzione del vento. Evitare di lavorare controvento per alleggerire le operazioni.
- Evitare di spostare masse voluminose con l'uso del soffiafoglie: è un'operazione lunga ed inutile rumorosa.
- Mantenere una posizione ben salda ed equilibrata.
- Al termine del lavoro, rimessare la macchina in posizione eretta.

MONTAGGIO

Montaggio di tubo di soffiaggio e impugnatura di comando

- Collegare il soffiatore e il tubo di manovra al tubo flessibile. Fissare le due estremità del tubo flessibile.

Utilizzare la minuteria annessa.

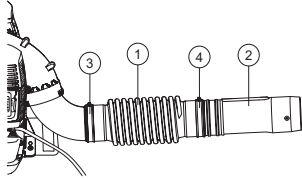

- 1 Tubo flessibile
- 2 Tubo di manovra
- 3 Morsetto
- 4 Morsetto

Osservare! Lubrificare leggermente i tubi per facilitare il montaggio.

- Posizionare l'impugnatura di manovra sul tubo.
- Ruotare l'impugnatura di manovra in modo che la tacca passi sopra le linguette sul tubo.
- Allineare l'impugnatura di manovra con la chiave del tubo.

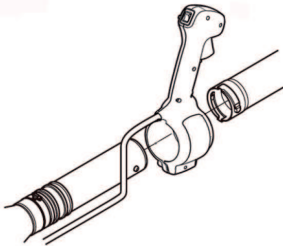

- Il cablaggio dell'impugnatura di manovra non deve essere attorcigliato durante il montaggio.
- Regolare la posizione in modo da ottenere una posizione di lavoro confortevole. Serrare la fascetta dell'impugnatura dell'acceleratore.
- Fissare il cavo al centro del tubo flessibile con la fascetta in dotazione.

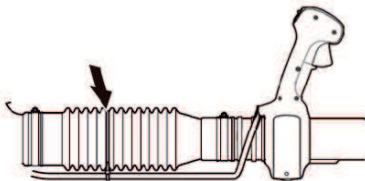

Tubo del soffiatore

NOTA: Assicurarsi che le viti all'interno dei tubi siano spostate verso l'esterno in modo da non causare ostruzioni durante il montaggio. Montare il tubo intermedio e il tubo di soffiaggio. Allineare le viti con i fori filettati dei tubi. Serrare la vite al termine del montaggio dei tubi del soffiatore. È possibile aggiungere ulteriori tubi intermedi se sono necessari tubi di soffiaggio più lunghi.

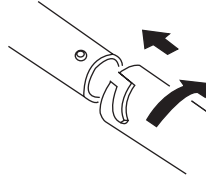

OPERAZIONI CON IL CARBURANTE

Carburante

N.B! La macchina è dotata di motore a due tempi che deve sempre funzionare con una miscela di benzina e olio per motori a due tempi. Per assicurare una corretta miscelazione, misurare con cura la quantità d'olio da mescolare alla benzina. Se la quantità di carburante è limitata, anche un piccolo errore nella quantità d'olio influisce notevolmente sulla miscela.



AVVERTENZA! Durante il rifornimento assicurare la massima ventilazione.

Benzina



N.B! Utilizzare sempre una miscela di buona qualità (almeno 90 ottani).

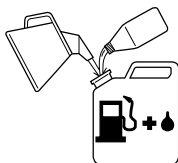

- Il numero di ottani minimo consigliato è 90. Se si fa funzionare il motore con benzina a meno di 90 ottani esso picchierà in testa. Ciò provoca un aumento della temperatura del motore e può causare gravi avarie del motore.
- In caso di uso continuo ad alto regime si raccomanda una benzina ad alto numero di ottani. Usare benzina senza piombo di buona qualità.

È possibile utilizzare una miscela di carburante a base di etanolo E10 (contenente fino al 10% di etanolo). Utilizzando miscele di carburante contenenti oltre il 10% di etanolo, il motore funzionerà in condizioni di combustione povera, il che può essere causa di danni al motore.

Olio per motori a due tempi

- Per un risultato e prestazioni ottimali, utilizzare olio a 2 tempi di alta qualità raffreddato ad aria completamente sintetico ad una miscela di 1:50 (2%)
- Non usare mai olio per motori fuoribordo a due tempi raffreddati ad acqua.
- Non usare mai olio per motori a quattro tempi.

Benzina, litri	Olio per motori a due tempi, litri	
	2% (1:50)	3% (1:33)
5	0,10	0,15
10	0,20	0,30
15	0,30	0,45
20	0,40	0,60

Preparazione della miscela

- Preparare la miscela in recipiente pulito e a parte, omologato per la benzina.
- Iniziare con il versare metà della benzina da usare. Aggiungere tutto l'olio. Mescolare agitando. Versare la benzina rimanente.
- Mescolare (agitare) accuratamente prima di procedere al rifornimento.



- Preparare una quantità di miscela necessaria al massimo per un mese.
- In caso di rimessaggio prolungato, vuotare e pulire il serbatoio del carburante.

OPERAZIONI CON IL CARBURANTE

Rifornimento



AVVERTENZA! I seguenti accorgimenti diminuiscono il pericolo di incendio:

Rifornire in un'area ben ventilata. Non rifornire mai la macchina in ambienti chiusi.

Non fumare o portare sorgenti di calore vicino al carburante.

Effettuare sempre il rifornimento a motore spento.

Spegnere il motore e lasciarlo raffreddare alcuni minuti prima del rifornimento.

Aprire il tappo del serbatoio con cautela, per eliminare eventuali sovrappressioni.

Dopo il rifornimento chiudere bene il tappo.

Se è stato versato del carburante sulla macchina. Eliminare ogni traccia di sporco e lasciare evaporare i resti di benzina.

Allontanare sempre la macchina dal luogo e dalla fonte di rifornimento prima della messa in moto.

- Prima di avviare la macchina sposterla di almeno 3 metri dal luogo del rifornimento.

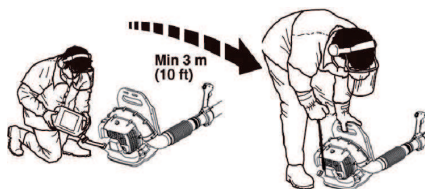

- Pulire tutt'intorno al tappo del serbatoio. La presenza d'impurità nel serbatoio può causare guasti.
- Agitare il contenitore della miscela prima di versarla nel serbatoio per assicurarsi che essa sia ben mescolata.
- Controllare il livello del carburante prima di ogni utilizzo e lasciare lo spazio sufficiente all'espansione del carburante, in quanto il calore prodotto dal motore e dai raggi solari potrebbe provocare l'espansione e la conseguente tracimazione del carburante.

AVVIAMENTO E ARRESTO

Avviamento e arresto



AVVERTENZA! Allontanare sempre la macchina dal luogo e dalla fonte di rifornimento prima della messa in moto. Collocare la macchina su una solida base d'appoggio.

Verificare che nella zona operativa non siano presenti persone non addette ai lavori, che sarebbero esposte al rischio di gravi lesioni. La distanza di sicurezza corrisponde a 15 metri.

Prima dell'avviamento la macchina dev'essere completa. Accendendola prima che tutti i carter siano stati montati esiste il rischio di lesioni alle persone.

Motore freddo

Comando dell'aria: Impostare il comando della valvola dell'aria fino alla posizione di starter.

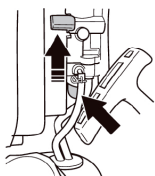

Pompa carburante: Premere più volte (almeno 10) il primer fino a quando la sacca comincia a riempirsi di carburante. Non è necessario che la sacca sia completamente piena.

Accensione: Spingere l'interruttore di arresto in posizione di avviamento.

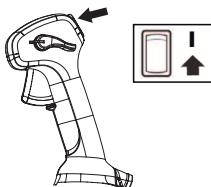

Posizione del minimo alto: Impostare la leva di comando della velocità sul minimo alto mediante le guide sulla leva del regolatore di velocità e l'impugnatura di manovra.

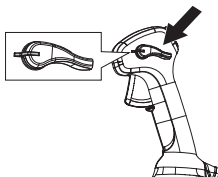

Avviamento

Premere il corpo della macchina contro il terreno con la mano sinistra (NOTA! Non con il piede!). Afferrare la manopola di avviamento, estrarre lentamente la cordicella di avviamento con la mano destra fino a quando si avverte resistenza (i ganci di avviamento entrano in azione) e tirare con movimenti rapidi e decisi. **Non avvolgere mai la cordicella di avviamento intorno alla mano.**



Ripetere tirando il filo, fino a che il motore non comincia ad avviarsi. Posizione leva del comando dell'aria in posizione di completa apertura. Tirare con decisione la corda di avviamento fino a quando il motore non si avvia. Lasciare il motore in funzione al minimo alto per 30 secondi.

N.B! Non estrarre completamente la cordicella e non lasciare la maniglia di avviamento con la cordicella estratta. Questo potrebbe danneggiare la macchina.

Motore caldo

Usare la stessa procedura di avviamento usata per il motore a freddo, ma senza portare il comando dell'aria sulla posizione di starter.

L'aria viene rilasciata non appena viene avviato il motore, anche al minimo. Non lasciare che nessuno si avvicini al soffiatore o al tubo del soffiatore.

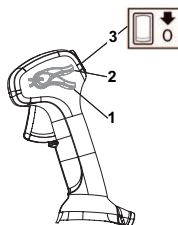

- 1 Pieno acceleratore
- 2 Regime al minimo
- 3 Interruttore di arresto

Arresto

Il motore si arresta ponendo l'interruttore di arresto in posizione di arresto.

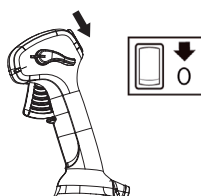

Generalità

Rimuovere il cavo di accensione e la candela per eseguire l'ispezione e le attività di manutenzione. Mantenere tutte le parti del corpo lontane dalle superfici calde.

Carburatore

Regolazione del regime minimo

Prima di effettuare ogni regolazione, verificate che il filtro dell'aria sia pulito e che il coperchio del filtro dell'aria sia al posto giusto.

L'impostazione di fabbrica relativa al regime minimo è: 2500 giri/min

Utilizzare la vite di regolazione in corrispondenza del bordo superiore del carburatore se è necessario regolare il regime minimo.

Marmitta



La marmitta è dimensionata in modo da diminuire la rumorosità e per allontanare i gas di scarico dall'operatore. I gas di scarico sono caldi e possono contenere scintille, pericolose in presenza di materiale infiammabile.

La marmitta della macchina è dotata di uno schermo parascintille. **NOTA: LO SCHERMO PARASCINTILLE PRESENTE SULL'UNITÀ NON È RIPARABILE.** Durante l'utilizzo dell'unità, nella marmitta e nello schermo parascintille si accumulano depositi carboniosi. Per il regolare uso domestico, tuttavia, la marmitta e lo schermo parascintille non richiedono manutenzione. Dopo 50 ore d'utilizzo, si consiglia la manutenzione o la sostituzione della marmitta da parte di un rivenditore autorizzato con assistenza.

N.B! Non usare mai la macchina se la marmitta non è in buone condizioni. Controllare periodicamente che la marmitta sia integra e fissata correttamente.

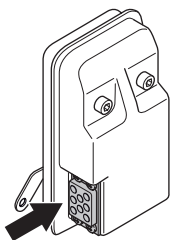

Verificare che il parascintille e il condotto di scarico siano avvitati in posizione correttamente.



AVVERTENZA! La marmitta è molto calda durante l'uso e per un po' di tempo dopo. Quanto detto vale anche se la macchina funziona al minimo. Pericolo di ustioni in caso di contatto. Pericolo di incendio.

Sistema di raffreddamento

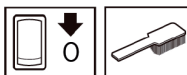

La macchina è dotata di sistema di raffreddamento per mantenere al minimo la temperatura di esercizio.

Il sistema è costituito da:

- Flange di raffreddamento sul cilindro.
- Retina della presa dell'aria

Pulire il sistema di raffreddamento con una spazzola una volta la settimana, più spesso se necessario. Se il sistema di raffreddamento è sporco o ostruito provoca il surriscaldamento della macchina, con conseguenti danni a cilindro e pistone. Controllare che gli ugelli non siano bloccati.

Retina della presa dell'aria

Controllare che la presa d'aria non sia intasata sui lati e nella parte inferiore da foglie, sporcizia ecc. Una presa d'aria intasata riduce la capacità di soffiaggio della macchina e comporta surriscaldamento del motore con conseguenti danni allo stesso. Spegnerne il motore e rimuovere gli oggetti in questione.

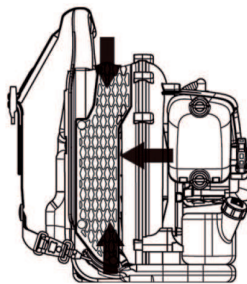

AVVERTENZA! Non utilizzare mai il soffiatore nel caso la retina non sia in posizione. Prima dell'uso, verificare che la retina sia nella corretta posizione e che non sia danneggiata.

Candela

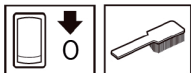

Lo stato della candela dipende da:

- Carburatore non tarato.
- Miscela carburante/olio non corretta (quantità eccessiva di olio oppure olio non idoneo).
- Filtro dell'aria ostruito.

Questi fattori causano depositi sull'elettrodo della candela, e conseguenti disturbi di funzionamento e di messa in moto.

Pulire la candela esternamente. Smontarla e controllare la distanza fra gli elettrodi. Regolare la distanza portandola a 0,6-0,7 mm o sostituire la candela. Controllare che la candela sia munita di dispositivo di soppressione interferenze radio.

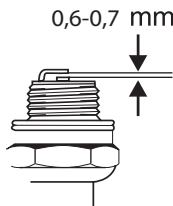

N.B! Usare candele originali o di tipo raccomandato! Altre candele possono danneggiare cilindro e pistone.

Usare candele originali o di tipo raccomandato (NGK BPMR7A)! Altre candele possono danneggiare cilindro e pistone.

Filtro dell'aria



Pulire regolarmente il filtro dell'aria per evitare:

- Disturbi di carburazione.
- Problemi di messa in moto.
- Riduzione della potenza sviluppata.
- Inutile usura dei componenti del motore
- Consumi più elevati.

Controllare il filtro d'aria e pulirlo se necessario

Per evitare ustioni, non toccare superfici calde come marmitta, cilindro ecc.

Pulizia del filtro dell'aria

- Smontare il coperchio del filtro dell'aria ed estrarre il filtro. Lavarlo in acqua saponata calda.
- Montare il filtro dell'aria e il coperchio del filtro dell'aria. Non dimenticare di rimettere in sede la griglia dell'aria. Se la griglia non è presente, il filtro

dell'aria non avrà la tenuta necessaria e la polvere potrà penetrare nel cilindro.

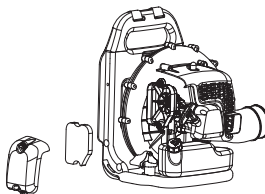

Il filtro non ritorna mai completamente pulito. Pertanto va sostituito periodicamente con uno nuovo. **Un filtro danneggiato va sostituito immediatamente.**

Se la macchina viene utilizzata in ambienti polverosi il filtro dell'aria deve essere lubrificato. Vedi istruzioni alla voce Lubrificazione del filtro dell'aria.

Lubrificazione del filtro dell'aria

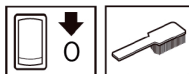

Utilizzare sempre olio per filtro speciale. L'olio per filtro contiene un solvente che ne facilita la distribuzione uniforme nel filtro. Evitare quindi il contatto con la pelle.

Porre il filtro in un sacchetto di plastica e versarvi il lubrificante. Cercare di distribuire l'olio manipolando il sacchetto. Avvolgere bene il filtro dentro il sacchetto stringendolo con le mani e far fuoriuscire l'olio eccedente prima di montare il filtro nella macchina. Non usare mai normale olio per motore. Questo passa attraverso il filtro con una certa velocità per poi depositarsi sul fondo.

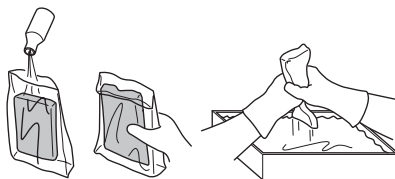

Tracolla

Se la cinghia da spalla è danneggiata, potrebbe rompersi durante l'uso e la macchina potrebbe cadere, provocando lesioni personali. Attenersi alle seguenti istruzioni per sostituire la cinghia da spalla.

- 1 Rimuovere il morsetto dalla cinghia.
- 2 Condurre l'estremità della cinghia attraverso il gancio.
- 3 Rimontare il morsetto sulla cinghia.



AVVERTENZA! Verificare che il perno rotondo spesso del morsetto sia inserito nella cinghia. Se non è inserito correttamente, potrebbe provocare lesioni personali.

MANUTENZIONE

Schema di manutenzione

Seguono alcuni consigli di manutenzione. Se avete bisogno di ulteriori informazioni contattate il servizio di assistenza.

Manutenzione	Manutenzione giornaliera	Manutenzione settimanale	Manutenzione mensile
Pulire le parti esterne della macchina.	X		
Controllare che l'acceleratore soddisfi i requisiti di sicurezza.	X		
Controllare che l'interruttore d'arresto funzioni.	X		
Controllare che il filtro dell'aria sia pulito.	X		
Controllare che dadi e viti siano ben serrati.	X		
Controllare che non ci siano perdite di carburante nel motore, nel serbatoio o nei flessibili carburante.	X		
Controllare che il filtro del carburante non sia sporco e che il flessibile del carburante non presenti incrinature o altri difetti. Sostituire se necessario.	X		
Verificare che non vi siano oggetti che possano ostruire la retina della presa d'aria.	X		
Controllare il dispositivo di avviamento con la relativa cordicella.		X	
Controllare l'integrità degli smorzatori di vibrazioni.		X	
Pulire la candela esternamente. Smontarla e controllare la distanza fra gli elettrodi. Regolare la distanza portandola a 0,6-0,7 mm o sostituire la candela. Controllare che la candela sia munita di dispositivo di soppressione interferenze radio.		X	
Pulire l'impianto di raffreddamento della macchina.		X	
Pulire il carburatore esternamente e lo spazio attorno ad esso.		X	
Controllare tutti i cavi e i collegamenti.			X
Sostituire la candela. Controllare che la candela sia munita di dispositivo di soppressione interferenze radio.			X
Pulire il filtro dell'aria. Sostituire se necessario.			X
Pulire il serbatoio carburante.			X

Contattare un rivenditore autorizzato con assistenza per la manutenzione o la sostituzione della marmitta ogni 50 ore.

Caratteristiche tecniche

Caratteristiche tecniche

Caratteristiche tecniche	GB 355BP (BP152PR)
Motore	
Potenza max. motore a norma ISO 8893, kW/ giri/min.	1,5/6500
Sistema di accensione	
Candela	NGK BPMR 7A/ Champion RCJ 6Y
Distanza all'elettrodo, mm	0,6-0,7
Peso	
Peso, escluso carburante, kg	9,2
Emissioni di rumore	
(vedere annot. 1)	
Livello potenza acustica, misurato dB(A)	109
Livello potenza acustica, garantito L_{WA} dB(A)	113
Livelli di rumorosità	
(vedi nota 2)	
Livello di pressione acustica equivalente, all'udito dell'utente, misurato secondo EN15503, dB(A)	95
Livelli di vibrazioni	
(vedi nota 3)	
Livelli di vibrazione equivalenti ($a_{nv,eq}$) all'impugnatura, misurati in base alle norme EN15503, in m/s^2	5,5
Nota 1: Emissione di rumore nell'ambiente misurato come potenza acustica (L_{WA}) in base alla direttiva CE 2000/14/CE dell'Allegato V.	
Nota 2: il valore del livello di pressione sonora equivalente viene calcolato con la seguente distribuzione nel tempo: 1/7 al regime minimo e 6/7 al regime di fuga. I dati riportati per il livello di pressione acustica equivalente della macchina hanno una dispersione statistica tipica (deviazione standard) di 1 dB (A).	
Nota 3: il valore del livello di vibrazioni equivalente viene calcolato con la seguente distribuzione nel tempo: 1/7 al regime minimo e 6/7 al regime di fuga. I dati riportati per il livello di vibrazione equivalente hanno una dispersione statistica tipica (deviazione standard) di 1 m/s^2 .	

Caratteristiche tecniche

Dichiarazione di conformità CE

(Solo per l'Europa)

Nome del produttore: Husqvarna AB, SE-561 82 Huskvarna, Svezia (Tel +46-36-146500).

Husqvarna AB rivendica la responsabilità esclusiva per la piattaforma del soffiatore a zaino BP152PR rappresentata dal modello: McCulloch GB 355BP

dal numero di serie 2016 in poi. Il codice modello è indicato chiaramente sulla piastrina modello insieme all'anno, con i corrispondenti numeri di serie.

dal numero di serie 2016 in poi. La piattaforma e il codice modello sono indicati chiaramente sulla piastrina modello insieme all'anno, con i corrispondenti numeri di serie.

I contenuti della dichiarazione sopra descritti sono conformi ai requisiti delle direttive del Consiglio:

- **2006/42/CE** "relativa alle macchine" 17 maggio 2006.
- **2014/30/UE** 'sulla compatibilità elettromagnetica' del 26 febbraio 2014
- **2000/14/CE** 'relativa alle emissioni di rumore nell'ambiente' 8 maggio 2000

I valori per i livelli sonori dichiarati sono riportati nel capitolo relativo ai dati tecnici del manuale operatore.

Sono state applicate le seguenti norme:

EN ISO 12100:2010, EN 15503:2009, CISPR 12:2007, ISO 14982:2009

30 settembre 2016



John Thompson, Direttore Marketing e Prodotti EUAP.

(Rappresentante autorizzato per Husqvarna AB e responsabile della documentazione tecnica.)

ACLARACIÓN DE LOS SÍMBOLOS

Símbolos

¡ATENCIÓN! La máquina, si se utiliza de forma errónea o descuidada, puede ser una herramienta peligrosa que puede causar daños graves e incluso la muerte al usuario y a otras personas.



Lea detenidamente el manual de instrucciones y asegúrese de entender su contenido antes de utilizar la máquina.



Mantenga todas las partes de su cuerpo apartadas de las superficies calientes.



Utilice siempre botas y otros equipos que se describen bajo el título Equipo de protección personal.



Utilice siempre:

- Protectores auriculares
- Protección ocular homologada



Utilizar mascarilla respiratoria si hay riesgo de que se levante polvo.

Este producto cumple con la directiva CE vigente.



Lleve una prenda que cubra el pelo largo para protegerlo.



En ningún caso introduzca las manos o cualquier objeto en la carcasa de la sopladora para evitar daños graves provocados por el propulsor giratorio.



No lleve nunca ropa amplia que pueda quedar atrapada en las piezas móviles.



Utilice la máquina solamente para el uso al que está destinada.



El soplador puede lanzar con violencia objetos que pueden rebotar. Esto puede causar daños graves a los ojos si ni se utiliza el equipo protector recomendado.



El operario del aventador de hojas debe cuidar que ninguna persona ni animal se acerque a menos de 15 metros.



Cuando haya varios operarios trabajando en el mismo lugar de trabajo, la distancia de seguridad entre ellos debe ser de 15 metros.

Bomba de combustible.



Las emisiones sonoras en el entorno según la directiva de la Comunidad Europea. Las emisiones de la máquina se indican en el capítulo Datos técnicos y en la etiqueta.

Los demás símbolos/etiquetas que aparecen en la máquina corresponden a requisitos de homologación específicos en determinados mercados.

Los controles y/o mantenimiento deben efectuarse con el motor parado, con el botón de parada en la posición STOP.



Conecte el motor desplazando el interruptor de parada a la posición ON antes de arrancar la máquina.



Use siempre guantes protectores.



La máquina debe limpiarse regularmente.



Control visual.



Debe utilizarse gafas protectoras o visor.



Carga de combustible.



Estrangulador en posición "abierto".



Estrangulador en posición "cerrada".



ÍNDICE

Índice

ACLARACIÓN DE LOS SÍMBOLOS

Símbolos 154

ÍNDICE

Índice 155

Antes de arrancar, observe lo siguiente: 155

¿QUÉ ES QUÉ?

Componentes de la máquina 156

INSTRUCCIONES GENERALES DE SEGURIDAD

Generalidades 157

INSTRUCCIONES DE SEGURIDAD

Equipo de protección personal 159

Equipo de seguridad de la máquina 159

Control, mantenimiento y servicio del equipo de seguridad de la máquina 160

Instrucciones generales de trabajo 161

MONTAJE

Montaje del tubo soplador y la empuñadura de regulación 164

MANIPULACION DEL COMBUSTIBLE

Carburante 165

Repostaje 166

ARRANQUE Y PARADA

Arranque y parada 167

MANTENIMIENTO

Generalidades 168

Carburador 168

Silenciador 168

Sistema refrigerante 168

Rejilla de la toma de aire 168

Bujía 168

Filtro de aire 169

Correa de los hombros 169

Programa de mantenimiento 170

Datos técnicos

Datos técnicos 171

Declaración CE de conformidad 172

Antes de arrancar, observe lo siguiente:

Lea detenidamente el manual de instrucciones.



¡ATENCIÓN! La exposición prolongada al ruido puede causar daños crónicos en el oído. Por consiguiente, use siempre protectores auriculares homologados.



¡ATENCIÓN! Bajo ninguna circunstancia debe modificarse la configuración original de la máquina sin autorización del fabricante. Utilizar siempre recambios originales. Las modificaciones y/o la utilización de accesorios no autorizados pueden ocasionar accidentes graves o incluso la muerte del operador o de terceros.



¡ATENCIÓN! Un soplador utilizado de forma errónea o descuidada puede ser una herramienta peligrosa que puede causar lesiones graves e incluso mortales. Es muy importante que lea y comprenda el contenido de estas instrucciones.

NOTA: La apariencia de su producto puede diferir de la que aparece en las imágenes del manual.

La máquina está diseñada y construida solamente para limpiar con aire céspedes, pasadizos, caminos asfaltados y similares.

¿QUÉ ES QUÉ?

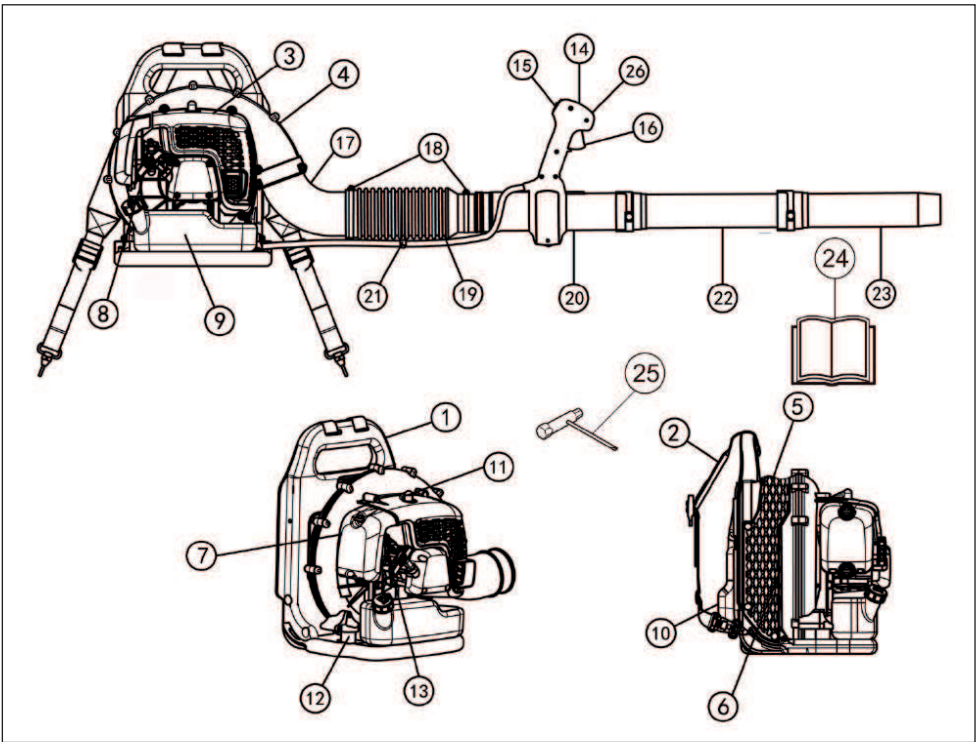

Componentes de la máquina

- | | |
|--|-----------------------------------|
| 1 Bastidor | 14 Empuñadura de mando |
| 2 Arnés | 15 Botón de parada |
| 3 Capó | 16 Acelerador |
| 4 Carcasa del ventilador | 17 Codo |
| 5 Rejilla de la toma de aire | 18 Abrazadera |
| 6 Ventilador | 19 Manguera flexible |
| 7 Purificador de aire | 20 Tubo de manejo |
| 8 Empuñadura de arranque | 21 Abrazadera para mazo de cables |
| 9 Depósito de combustible | 22 Tubo intermedio |
| 10 Almohadilla | 23 Tubo de soplado |
| 11 Bujía | 24 Manual de instrucciones |
| 12 Sistema amortiguador de vibraciones | 25 Llave combinada |
| 13 Estrangulador | 26 Control de crucero |

INSTRUCCIONES GENERALES DE SEGURIDAD

Generalidades

¡IMPORTANTE!

La máquina está diseñada y construida solamente para limpiar con aire céspedes, pasadizos, caminos asfaltados y similares.

Antes de utilizar la máquina, realice una inspección general. Consulte el programa de mantenimiento.

Nunca utilice la máquina si está cansado, si ha ingerido alcohol o si toma medicamentos que puedan afectarle la vista, su capacidad de discernimiento o el control del cuerpo.

Utilice el equipo de protección personal. Vea las instrucciones bajo el título "Equipo de protección personal".

No utilice nunca una máquina que haya sido modificada de modo que ya no coincida con la configuración original.

No utilice nunca una máquina defectuosa. Lleve a cabo las comprobaciones de seguridad y siga las instrucciones de mantenimiento y servicio de este manual. Algunas medidas de mantenimiento y servicio deben ser efectuadas por especialistas formados y cualificados. Consulte las instrucciones del apartado Mantenimiento.

Todas las cubiertas y protecciones deben estar montadas antes de arrancar la máquina. Compruebe que el capuchón y el cable de encendido estén intactos para evitar sacudidas eléctricas.

El operario del aventador de hojas debe cuidar que ninguna persona ni animal se acerque a menos de 15 metros. Cuando haya varios operarios trabajando en el mismo lugar de trabajo, la distancia de seguridad entre ellos debe ser de 15 metros.

No permita nunca que los niños utilicen la máquina.

Nunca deje que terceros utilicen la máquina sin asegurarse primero de que hayan entendido el contenido de este manual de instrucciones.

Compruebe siempre que no hay ningún objeto que bloquee la rejilla de la toma de aire antes de comenzar a trabajar.

Nunca retire la rejilla de la toma de aire.

En caso de emergencia, despréndase de la máquina abriendo la correa a la altura de la cadera y del pecho y deje caer el dispositivo hacia atrás.

Consulte siempre a las autoridades para estar seguro de cumplir con el reglamento en vigor.

Mantenga todas las partes de su cuerpo apartadas de las superficies calientes.

No toque nunca la bujía ni el cable de encendido con el motor en marcha.



¡ATENCIÓN! Esta máquina genera un campo electromagnético durante el funcionamiento. Este campo magnético puede, en determinadas circunstancias, interferir con implantes médicos activos o pasivos. Para reducir el riesgo de lesiones graves o letales, las personas que utilizan implantes médicos deben consultar a su médico y al fabricante del implante antes de emplear esta máquina.

Arranque

- No ponga nunca en marcha la máquina en interiores. Tenga en cuenta el riesgo de inhalación de los gases de escape del motor.



Los gases del motor contienen monóxido de carbono que puede provocar intoxicación. Por eso, nunca arranque ni haga funcionar la máquina en ambientes cerrados, o cuando no exista una buena circulación de aire.

- Observe su entorno y asegúrese de que no haya animales o personas que puedan ser alcanzados por los objetos sopladors.
- Coloque la máquina sobre el suelo, presionando el cuerpo de la máquina con la mano izquierda (ATENCIÓN: no apriete con el pie). A continuación, agarre la empuñadura de arranque con la mano derecha y dé tirones rápidos y fuertes.

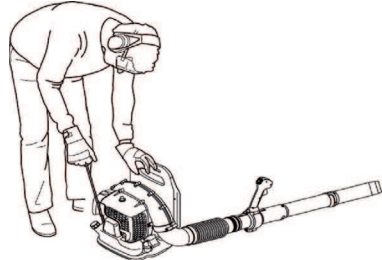

INSTRUCCIONES GENERALES DE SEGURIDAD

Seguridad en el uso del combustible



- Utilice un recipiente de combustible con protección antirebose.
- No reposte nunca la máquina con el motor en marcha. Apague el motor y deje que se enfríe unos minutos antes de repostar.
- Procure que haya buena ventilación durante el repostaje y la mezcla de combustible (gasolina y aceite para motores de 2 tiempos).
- Evite que el combustible entre en contacto con la piel. El combustible causa irritación y, en algunos casos, puede causar manchas en la piel.
- Antes de arrancar, aparte la máquina a 3 m como mínimo del lugar de repostaje.

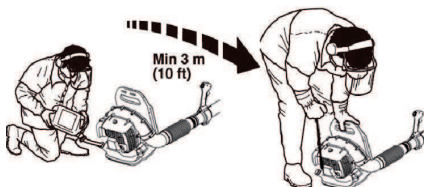

- Nunca arranque la máquina:
 - Si derramó combustible sobre la máquina. Seque cualquier residuo y espere a que se evaporen los restos de combustible.
 - Si se salpicó el cuerpo o las ropas, cambie de ropas. Lave las partes del cuerpo que han entrado en contacto con el combustible. Use agua y jabón.
 - Si hay fugas de combustible en la máquina. Compruebe regularmente si hay fugas en la tapa del depósito o en los conductos de combustible.

Transporte y almacenamiento

- Almacene y transporte la máquina y el combustible de manera que eventuales fugas o vapores no puedan entrar en contacto con chispas o llamas, por ejemplo, máquinas eléctricas, motores eléctricos, contactos eléctricos/interruptores de corriente o calderas.
- Para almacenar y transportar combustible se deben utilizar recipientes diseñados y homologados para tal efecto.
- Si la máquina se va a almacenar por un período largo, se debe vaciar el depósito de combustible. Pregunte en la estación de servicio más cercana qué hacer con el combustible sobrante. Vacíe el depósito de combustible y pulse el cebado hasta que se vacíe por completo.
- Retire la bujía y vierta una cucharada de aceite para motores de dos tiempos en el cilindro. Vuelque el motor varias veces y, a continuación, vuelva a colocar la bujía.

- Antes del almacenaje prolongado, limpie bien la máquina y haga el servicio completo.
- Asegure la máquina durante el transporte.
- Guarde la máquina en un lugar fresco, seco, ventilado y sin polvo. Guarde la máquina fuera del alcance de los niños.



¡ATENCIÓN! Sea cuidadoso al manejar el combustible. Piense en los riesgos de incendio, explosión e intoxicación respiratoria.

Ajuste del arnés



¡ATENCIÓN! Se debe emplear siempre el arnés para trabajar con la máquina. Si no utiliza el arnés, el control de la máquina no es seguro y hay riesgo de daños a usted o a otras personas.

Un arnés bien adaptado a la máquina facilita considerablemente el trabajo. Ajuste el arnés para una postura de trabajo óptima.

Tense las correas laterales para distribuir la presión uniformemente en los hombros.



Levante las lengüetas de los ajustadores deslizables.



INSTRUCCIONES DE SEGURIDAD

Equipo de protección personal



¡ATENCIÓN! Para trabajar con la máquina debe utilizarse un equipo de protección personal homologado. El equipo de protección personal no elimina el riesgo de lesiones, pero reduce su efecto en caso de accidente. Pida a su distribuidor que le asesore en la elección del equipo. Lea detenidamente el manual de instrucciones y asegúrese de entender su contenido antes de utilizar la máquina.



¡ATENCIÓN! Cuando use protección auditiva preste siempre atención a las señales o llamados de advertencia. Sáquese siempre la protección auditiva inmediatamente después de parar el motor.

- Se deben utilizar guantes cuando sea necesario.



- Se debe utilizar protección auditiva con suficiente capacidad de reducción sonora.

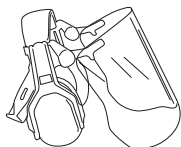

- Se debe utilizar siempre protección ocular homologada. Si se utiliza visor, deben utilizarse también gafas protectoras homologadas. Por gafas protectoras homologadas se entienden las que cumplen con la norma ANSI Z87.1 para EE.UU. o EN 166 para países de la UE. El impacto de ramas y objetos despedidos puede causar heridas en los ojos.

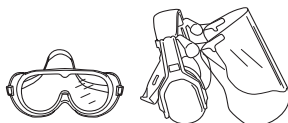

- Utilice botas antideshlizantes y seguras.



- Lleve siempre pantalones largos y resistentes, botas, guantes y camiseta de mangas largas. Para evitar las lesiones derivadas de las piezas giratorias, no lleve ropa suelta, pañuelos, joyas, etc. Recójase el pelo para que quede siempre por encima de los hombros.
- Utilizar mascarilla respiratoria si hay riesgo de que se levante polvo.

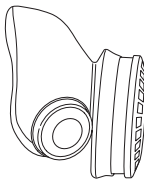

- Tenga siempre a mano el equipo de primeros auxilios.



Equipo de seguridad de la máquina

En este capítulo se describen los componentes de seguridad de la máquina, su función y el modo de efectuar el control y el mantenimiento para garantizar un funcionamiento óptimo. En cuanto a la ubicación de estos componentes en su máquina, vea el capítulo Qué es qué.



¡ATENCIÓN! Nunca utilice una máquina con componentes de seguridad defectuosos. Siga las instrucciones de control, mantenimiento y servicio indicadas en este capítulo.

Botón de parada

El botón de parada se utiliza para parar el motor.

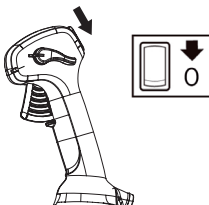

Retire el cable de encendido y la bujía para realizar inspecciones y mantenimiento.

INSTRUCCIONES DE SEGURIDAD

Sistema amortiguador de vibraciones

Su máquina incorpora un sistema amortiguador diseñado para reducir al máximo posible las vibraciones y optimizar la comodidad de uso.

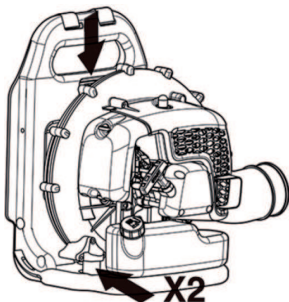

¡ATENCIÓN! La sobreexposición a las vibraciones puede producir lesiones vasculares o nerviosas en personas que padecen de trastornos circulatorios. Si advierte síntomas que puedan relacionarse con la sobreexposición a las vibraciones, consulte a un médico. Ejemplos de estos síntomas son entumecimiento, falta de sensibilidad, "hormigueo", "puntadas", dolor, pérdida o reducción de la fuerza normal, cambios en el color o la superficie de la piel. Generalmente, estos síntomas se presentan en los dedos, las manos y las muñecas. El riesgo puede ser mayor a bajas temperaturas.

Silenciador

El silenciador está diseñado para reducir al máximo posible el nivel sonoro y para apartar los gases de escape del usuario.

En países de clima cálido y seco, el riesgo de incendio es evidente. Por ello hemos equipado el silenciador con una red apagachispas montada en el interior.

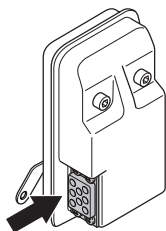

Para el silenciador, es sumamente importante seguir las instrucciones de control, mantenimiento y servicio. Vea

las instrucciones bajo el título Control, mantenimiento y servicio del equipo de seguridad de la máquina.



¡ATENCIÓN! Los gases de escape del motor están calientes y pueden contener chispas que pueden provocar incendio. Por esa razón, ¡nunca arranque la máquina en interiores o cerca de material inflamable!



¡ATENCIÓN! En el interior del silenciador hay sustancias químicas que pueden ser cancerígenas. Evitar el contacto con estas sustancias si se daña el silenciador.

Control, mantenimiento y servicio del equipo de seguridad de la máquina



¡ATENCIÓN! Todos los trabajos de servicio y reparación de la máquina requieren una formación especial. Esto es especialmente importante para el equipo de seguridad de la máquina. Si la máquina no pasa alguno de los controles indicados a continuación, acuda a su taller de servicio local. La compra de alguno de nuestros productos le garantiza que puede recibir un mantenimiento y servicio profesional. Si no ha adquirido la máquina en una de nuestras tiendas especializadas con servicio, solicite información sobre el taller de servicio más cercano.

Botón de parada

- Arranque el motor y compruebe que se pare cuando se mueve el botón de parada a la posición de parada.

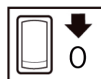
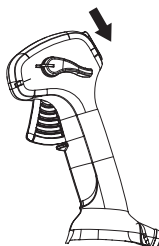

INSTRUCCIONES DE SEGURIDAD

Sistema amortiguador de vibraciones

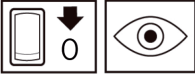

- Controle regularmente los elementos antivibración para ver si están agrietados o deformados. Cámbielos si están dañados.

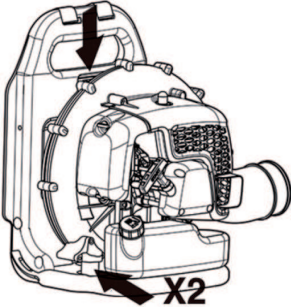

- Controle que los amortiguadores de vibraciones estén enteros y bien sujetos.

Silenciador



- Nunca utilice una máquina que tenga un silenciador defectuoso.



- Compruebe regularmente que el silenciador esté firmemente montado en la máquina.

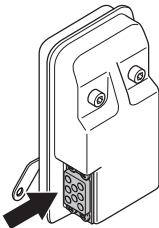

- El silenciador de la máquina está equipado con un apagachispas. NOTA: EL APAGACHISPAS DE ESTA UNIDAD NO SE PUEDE REPARAR. Al utilizar el aparato, se producen depósitos de carbón que se

acumulan en el silenciador y el apagachispas. No obstante, para un uso normal no profesional, el silenciador y el apagachispas no precisarán servicio. Tras 50 horas de uso, recomendamos que acuda a su taller de servicio autorizado para revisar o reemplazar el silenciador. Un apagachispas bloqueado hará que se sobrecaliente el motor, con el riesgo consiguiente de averías graves. No utilice nunca un silenciador con el apagachispas defectuoso. No utilice nunca un silenciador con el apagachispas dañado.



¡ATENCIÓN! Nunca utilice una máquina que tenga un equipo de seguridad defectuoso. Efectúe el control y mantenimiento del equipo de seguridad de la máquina como se describió en este capítulo. Si su máquina no pasa todos los controles, entréguela a un taller de servicio para su reparación.

Filtro de aire

No utilice nunca la sopladora de hojas sin un filtro de aire o con un elemento filtrante dañado o deformado, ya que el aire polvoriento y sin filtrar puede averiar rápidamente el motor.

Instrucciones generales de trabajo

¡IMPORTANTE! Esta sección se refiere a las reglas de seguridad fundamentales para trabajar con el soplador. Cuando se vea en una situación insegura para continuar el trabajo, debe consultar a un experto. Póngase en contacto con su distribuidor o taller de servicio. Evite todo uso para el cual no se sienta suficientemente calificado.

Sea considerado con las personas en las proximidades y no utilice la máquina en horas inadecuadas, por ejemplo tarde a la noche o temprano a la mañana. Reduzca los niveles de ruido al limitar el número de equipos que se utilicen de manera simultánea. Lea y siga los sencillos consejos que se indican a continuación para causar las mínimas molestias a su entorno.

- Utilice el soplador con la menor aceleración posible. La aceleración máxima se requiere en casos muy excepcionales. Muchas etapas del trabajo se pueden realizar con semi-aceleración. Una menor aceleración significa menos ruido y polvo. Además, se obtiene un mejor control de la basura que va a juntarse/moverse.
- Utilice un rastrillo o una escoba para aflojar basura adherida al suelo.
- Mantenga la boca del tubo de soplado lo más cerca posible del suelo. Utilice toda la largura del tubo de soplado para mantener la corriente de aire cerca del suelo.

INSTRUCCIONES DE SEGURIDAD

- Deje el lugar limpio después de trabajar. Asegúrese de no haber soplado residuos en terrenos ajenos.
- Utilice la máquina durante el horario habitual de trabajo para evitar ruido innecesario. Evite trabajar por la mañana temprano o a altas horas de la noche.



¡ATENCIÓN! Tenga en cuenta el espacio que le rodea. Si alguien se acerca a la zona de trabajo, ajuste el acelerador al mínimo hasta que la persona se aleje lo suficiente. Apunte el chorro de aire lejos de las personas, animales, parques infantiles, automóviles, etc.

Reglas básicas de seguridad



- Dentro de la zona de trabajo, de 15 metros, no debe haber terceras personas.
- Deje que se enfríe el motor antes de llenar combustible.
- Mantenga todas las partes de su cuerpo apartadas de las superficies calientes.
- Si el dispositivo se incendiara o sucediera otra emergencia que le obligara a desprenderse del dispositivo, abra las correas del arnés y deje caer la máquina hacia atrás.
- La fuerte corriente de aire puede mover objetos a gran velocidad, haciéndolos rebotar y causando heridas graves en los ojos.

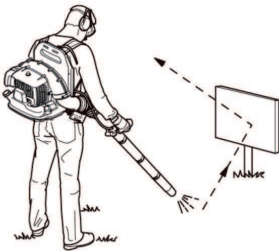

- No dirija el chorro de aire hacia personas ni animales.
- Pare el motor antes de montar o desmontar accesorios o piezas.
- No trabaje en condiciones atmosféricas desfavorables como niebla, lluvia intensa, tempestad, frío intenso, etc. Trabajar con mal tiempo es cansador y puede crear condiciones peligrosas, por ejemplo suelo resbaladizo.
- Reduzca al mínimo el tiempo de soplado humedeciendo ligeramente las zonas con polvo o utilizando un pulverizador.
- Compruebe que pueda caminar y mantenerse de pie con seguridad. Vea si hay eventuales impedimentos

para desplazamientos imprevistos (raíces, piedras, ramas, fosos, zanjas, etc.). Proceda con sumo cuidado al trabajar en terreno inclinado.



- No apoye nunca la máquina con el motor en marcha sin tenerla bajo control.
- Los gases del motor contienen monóxido de carbono que puede provocar intoxicación. Por eso, nunca arranque ni haga funcionar la máquina en ambientes cerrados, o cuando no exista una buena circulación de aire.
- La sopladora no debe utilizarse en las alturas: escaleras, andamios, techos, etc. De lo contrario, podrían producirse graves lesiones.



- ¡NOTA! No use nunca una máquina si no tiene posibilidad de pedir auxilio si se produce un accidente.

INSTRUCCIONES DE SEGURIDAD

Técnica básica de trabajo



¡ATENCIÓN! Cuidado con los objetos despedidos. Utilice siempre protección para los ojos. Piedras, basuras, etc. pueden ser lanzadas contras los ojos y causar ceguera o heridas graves. Mantenga alejados a los terceros. Los niños, animales, curiosos y ayudantes deben mantenerse fuera de la zona de seguridad de 15 metros. Pare la máquina inmediatamente si alguien se acerca.



¡ATENCIÓN! No utilice el soplador si la salida del gas de escape de la cubierta del motor está obstruida; la máquina podría dañarse. Asegúrese de usar la máquina a una distancia de 50 cm o más de los obstáculos.



¡ATENCIÓN! Antes de limpiar la máquina, pare siempre el motor.

- Esta sopladora de tipo mochila se transporta con un arnés de hombro durante su funcionamiento. Se maneja y controla mediante la empuñadura del tubo con la mano derecha.
- La velocidad del chorro de aire se regula con el mando de acelerador. Elija la velocidad más adecuada para cada aplicación.

Para no tener que mantener pulsado el acelerador todo el tiempo que se utiliza el soplador, se puede ajustar la aceleración con el control de crucero (D). La aceleración máxima se obtiene cuando el gatillo del acelerador está presionado a fondo o el control de crucero se empuja hacia abajo completamente.

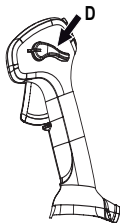

- Compruebe que la toma de aire no está obstruida; por ejemplo por hojas o suciedad. Una toma de aire obstruida reduce la capacidad de soplado de la máquina e incrementa la temperatura de trabajo del

motor, con el consiguiente riesgo de avería. Pare el motor y retire el objeto.

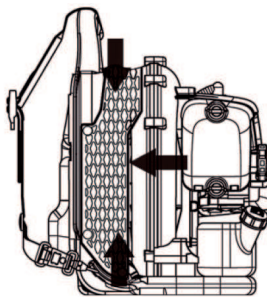

- Controle la dirección del viento. Trabajar en la dirección del viento facilita el trabajo.
- Utilizar el soplador de hojas para mover grandes pilas de basura/hojas causa un ruido innecesario.
- Manténgase bien parado y con buen equilibrio.
- Al terminar el trabajo, la máquina se debe guardar en posición vertical.

MONTAJE

Montaje del tubo soplador y la empuñadura de regulación

- Conecte la sopladora y el tubo de manejo con la manguera flexible. Fije bien ambos extremos de la manguera flexible.

Para ello, utilice el equipo provisto.

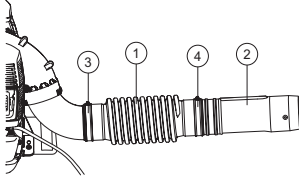

- 1 Manguera flexible
- 2 Tubo de manejo
- 3 Abrazadera
- 4 Abrazadera

Aclaración! Lubrique ligeramente los tubos para facilitar el montaje.

- Coloque la empuñadura de mando sobre el tubo de mando.
- Gire la empuñadura de mando para que la muesca pasa sobre las lengüetas del tubo de mando.
- Alinee la empuñadura de mando con la llave del tubo de mando.

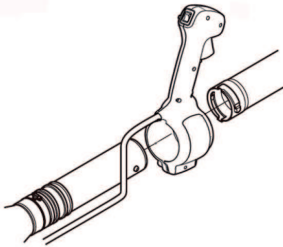

- El cableado de la empuñadura de mando no debe quedar retorcido durante el montaje.
- Ajuste la posición para lograr una postura de trabajo cómoda. Apriete la abrazadera del acelerador.
- Fije el cableado en el centro de la manguera flexible con la abrazadera suministrada.

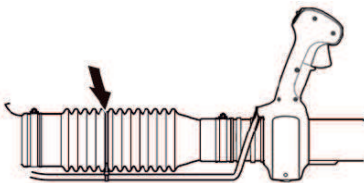

Tubo del soplador

NOTA: Asegúrese de que los tornillos de los tubos no estorban ni causan obstrucciones durante el montaje. Monte el tubo intermedio y el tubo de soplado. Alinee los tornillos con los orificios roscados en los tubos. Apriete los tornillos después de haber finalizado el montaje de los tubos del soplador. Si necesita tubos sopladores más largos, puede añadir más tubos intermedios.

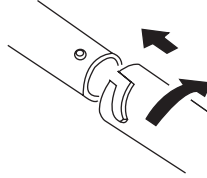

MANIPULACION DEL COMBUSTIBLE

Carburante

¡NOTA! La máquina tiene un motor de dos tiempos, por lo que debe utilizarse siempre una mezcla de gasolina con aceite para motores de dos tiempos. Para obtener una mezcla con las proporciones correctas, debe medirse con precisión la cantidad de aceite que se mezclará. En la mezcla de pequeñas cantidades de combustible, los errores más insignificantes en la medición del aceite influyen considerablemente en las proporciones de la mezcla.



¡ATENCIÓN! Para hacer la mezcla, compruebe que haya buena ventilación.

Gasolina



¡NOTA! Use siempre gasolina con mezcla de aceite de alta calidad (90 octanos como mínimo).

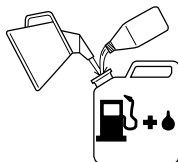

- El octanaje mínimo recomendado es de 90 octanos. Si usa gasolina de menos de 90 octanos, el motor puede pistonear. Esto aumenta la temperatura del motor y puede ocasionar averías graves del mismo.
- Para trabajar durante mucho tiempo en altas revoluciones se recomienda el uso de gasolina con más octanos. Utilice gasolina sin plomo de buena calidad.

Puede utilizar combustible con mezcla de etanol E10 (mezcla máxima de etanol del 10 %). El uso de mezclas de etanol de mayor concentración que E10 originará un mal funcionamiento que puede causar daños en el motor.

Aceite para motores de dos tiempos

- Para obtener los mejores resultados y un mejor rendimiento, utilice un aceite totalmente sintético de buena calidad para motores de dos tiempos refrigerados por aire en una proporción de 1:50 (2 %)
- No utilice nunca aceite para motores de dos tiempos fuera borda refrigerados por agua (outboard oil).
- No utilice nunca aceite para motores de cuatro tiempos.

Gasolina, litros	Aceite para motores de dos tiempos, litros	
	2% (1:50)	3% (1:33)
5	0,10	0,15
10	0,20	0,30
15	0,30	0,45
20	0,40	0,60

Mezcla

- Siempre haga la mezcla de gasolina y aceite en un recipiente limpio, homologado para gasolina.
- Primero, ponga la mitad de la gasolina que se va a mezclar. Luego, añada todo el aceite y agite la mezcla. A continuación, añada el resto de la gasolina.
- Agite bien la mezcla de combustible antes de ponerla en el depósito de combustible de la máquina.



- No mezcle más combustible que el necesario para utilizar un mes como máximo.
- Si no se ha utilizado la máquina por un tiempo prolongado, vacíe el depósito de combustible y límpielo.

MANIPULACION DEL COMBUSTIBLE

Repostaje



¡ATENCIÓN! Las siguientes medidas preventivas reducen el riesgo de incendio:

Haga el repostaje en una zona bien ventilada. No haga el repostaje de la máquina en interiores.

No fume ni ponga objetos calientes cerca del combustible.

No haga nunca el repostaje con el motor en marcha.

Apague el motor y deje que se enfríe unos minutos antes de repostar.

Para repostar, abra despacio la tapa del depósito de combustible para evacuar lentamente la eventual sobrepresión.

Después de repostar, apriete bien la tapa del depósito de combustible.

Si derramó combustible sobre la máquina. Seque cualquier residuo y espere a que se evaporen los restos de combustible.

Antes de arrancar, aparte siempre la máquina del lugar y de la fuente de repostaje.

- Antes de arrancar, aparte la máquina a 3 m como mínimo del lugar de repostaje.

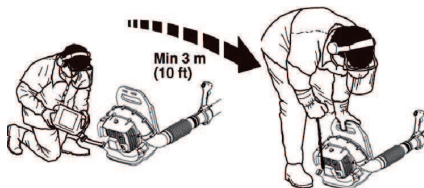

- Limpie alrededor de la tapa del depósito. Los residuos en el depósito ocasionan problemas de funcionamiento.
- Asegúrese de que el combustible esté bien mezclado sacudiendo el recipiente antes de llenar el depósito.
- Controle el nivel de combustible antes de cada uso de la máquina. Deje espacio suficiente para la dilatación, que podría causar reboses debidos a la alta temperatura del motor y a la temperatura ambiental.

ARRANQUE Y PARADA

Arranque y parada



¡ATENCIÓN! Antes de arrancar, aparte siempre la máquina del lugar y de la fuente de repostaje. Coloque la máquina sobre una base firme.

Asegúrese de que no haya personas desautorizadas en la zona de trabajo, de lo contrario se corre el riesgo de ocasionar graves daños personales. La distancia de seguridad es de 15 metros.

La máquina sólo se debe arrancar en su versión completa. Si se arranca antes de que estén montadas todas las cubiertas, esto puede causar heridas.

Motor frío

Estrangulador: Ajuste el control del estrangulador a la posición de estrangulamiento máxima.

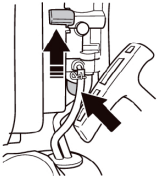

Bomba de combustible: Presione varias veces la bomba de combustible un mínimo de 10 veces, hasta que el combustible comience a llenar la perilla. No es necesario llenarla totalmente.

Encendido: Coloque el mando de detención en posición de arranque.

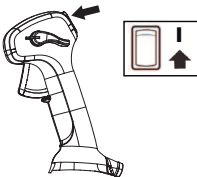

Posición de ralentí rápido: Coloque la palanca de control de crucero en la posición de ralentí rápido usando las marcas del control de crucero y de la empuñadura de mando.

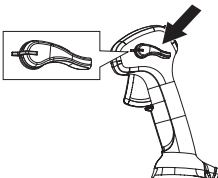

Arranque

Presione el cuerpo de la máquina contra el suelo con la mano izquierda (**ATENCIÓN:** ¡No con el pie!). Agarre la empuñadura de arranque y tire despacio de la cuerda con la mano derecha, hasta sentir una resistencia (los dientes de arranque engranan), y después tire rápido y con fuerza. **Nunca enrosque el cordón de arranque alrededor de la mano.**



Vuelva a tirar de la cuerda hasta que el motor intente arrancar. Coloque la palanca del estrangulador en la posición completamente abierta. Tire de la cuerda con fuerza, hasta que el motor arranque. Deje el motor en marcha a ralentí rápido durante 30 segundos.

¡NOTA! No extraiga el cordón de arranque al máximo, y no suelte la empuñadura de arranque si ha extraído todo el cordón. Ello puede ocasionar averías en la máquina.

Motor caliente

Siga el mismo procedimiento de arranque que para el motor frío, pero sin poner el estrangulador en la posición de estrangulamiento.

El aire se expulsa en cuanto el motor está en funcionamiento, incluso en ralentí. Compruebe que no hay nadie cerca de la sopladora ni del tubo de la sopladora.

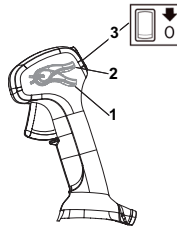

- 1 Aceleración máxima
- 2 Régimen de ralentí
- 3 Botón de parada

Parada

Para parar el motor, mueva el mando de parada a la posición activada.

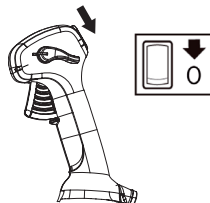

MANTENIMIENTO

Generalidades

Retire el cable de encendido y la bujía para realizar inspecciones y mantenimiento. Mantenga todas las partes de su cuerpo apartadas de las superficies calientes.

Carburador

Reglaje del régimen de ralentí

Antes de hacer un ajuste, controle que el filtro de aire esté limpio y que tenga colocada la tapa.

La configuración de fábrica del régimen de ralentí es: 2500 r.p.m.

Utilice el tornillo de ajuste en la parte superior del carburador si es necesario regular el régimen de ralentí.

Silenciador



El silenciador está diseñado para amortiguar el ruido y para apartar del usuario los gases de escape. Los gases de escape están calientes y pueden contener chispas que pueden ocasionar incendios si se dirigen los gases a materiales secos e inflamables.

El silenciador de la máquina está equipado con un apagachispas. **NOTA: EL APAGACHISPAS DE ESTA UNIDAD NO SE PUEDE REPARAR.** Al utilizar el aparato, se producen depósitos de carbón que se acumulan en el silenciador y el apagachispas. No obstante, para un uso normal no profesional, el silenciador y el apagachispas no precisarán servicio. Tras 50 horas de uso, recomendamos que acuda a su taller de servicio autorizado para revisar o reemplazar el silenciador.

¡NOTA! No utilice nunca la máquina con un silenciador en mal estado. Revise regularmente el silenciador para comprobar que está intacto y bien fijo.

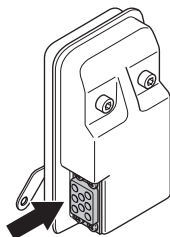

Compruebe que dicho parachispas y el conducto de escape se encuentran atornillados en el lugar correcto.



¡ATENCIÓN! El silenciador está muy caliente durante el funcionamiento y después de parar. Esto también es aplicable al funcionamiento en ralentí. El contacto con el silenciador puede causar quemaduras en la piel. Preste atención al riesgo de incendio.

Sistema refrigerante

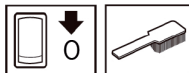

Para lograr una temperatura de funcionamiento lo más baja posible, la máquina incorpora un sistema refrigerante.

El sistema refrigerante está compuesto por:

- Aletas de enfriamiento en el cilindro.
- Rejilla de la toma de aire

Limpie el sistema refrigerante con un cepillo una vez por semana (en condiciones difíciles, con mayor frecuencia). Un sistema refrigerante sucio u obturado produce sobrecalentamiento de la máquina, con las consiguientes averías del cilindro y el pistón. Compruebe que las boquillas no están bloqueadas.

Rejilla de la toma de aire

Compruebe que la toma de aire no está obstruida por ninguno de sus lados, incluyendo la parte inferior, por ejemplo con hojas o suciedad. Una toma de aire obstruida reduce la capacidad de soplado de la máquina e incrementa la temperatura de trabajo del motor, con el consiguiente riesgo de avería. Pare el motor y retire el objeto.

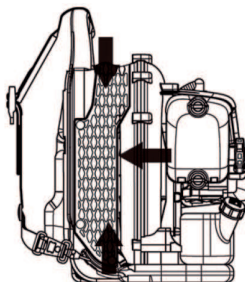

¡ATENCIÓN! Nunca utilice la sopladora si el filtro no se encuentra en su posición. Antes de usarlo, compruebe que el filtro está en su ubicación y en perfecto estado.

Bujía

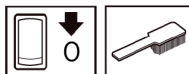

Los factores siguientes afectan al estado de la bujía:

- Carburador mal regulado.
- Mezcla de aceite inadecuada en el combustible (demasiado aceite o aceite inadecuado).
- Filtro de aire sucio.

MANTENIMIENTO

Estos factores producen revestimientos en los electrodos de la bujía que pueden ocasionar perturbaciones del funcionamiento y dificultades de arranque.

Limpie la bujía por fuera. Quitela y controle la distancia entre los electrodos. Ajuste la distancia a 0,6-0,7 mm o cambie la bujía. Controle que la bujía tenga supresión de perturbaciones radioeléctricas.

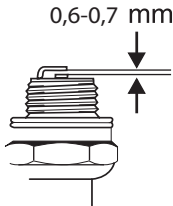

¡NOTA! ¡Utilice siempre el tipo de bujía recomendado!
Una bujía incorrecta puede arruinar el pistón y el cilindro.

¡Utilice siempre el tipo de bujía recomendado (NGK BPMR7A)! Una bujía incorrecta puede arruinar el pistón y el cilindro.

Filtro de aire



El filtro de aire debe limpiarse regularmente de polvo y suciedad para evitar:

- Fallos del carburador.
- Problemas de arranque.
- Reducción de la potencia.
- Desgaste innecesario de las piezas del motor.
- Un consumo de combustible excesivo.

Compruebe el filtro de aire y límpielo, si es necesario.

Para evitar quemaduras, no toque superficies calientes como el silenciador, el cilindro, etc.

Limpieza del filtro de aire

- Desmonte la cubierta del filtro de aire y retire el filtro. Lávelo en agua jabonosa caliente.
- Monte el filtro de aire y la cubierta del filtro de aire. No olvide colocar la rejilla del aire en su sitio. Sin la rejilla, el purificador de aire no está sellado correctamente y el polvo puede introducirse en el cilindro.

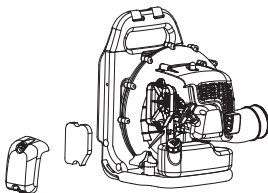

Un filtro utilizado durante mucho tiempo no puede limpiarse del todo. Por tanto, hay que cambiarlo a intervalos regulares. **Un filtro de aire averiado debe cambiarse.**

Si trabaja con la máquina en un entorno polvoriento, debe impregnar el filtro de aire con aceite. Consulte las instrucciones bajo el título Impregnación con aceite del filtro de aire.

Impregnación con aceite del filtro de aire

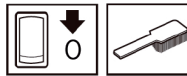

Utilice siempre aceite para filtros especial. El aceite para filtros contiene disolvente para facilitar su distribución uniforme en el filtro. Por lo tanto, evite que entre en contacto con la piel.

Introduzca el filtro en una bolsa de plástico y vierta el aceite para filtros. Masajee la bolsa para distribuir el aceite. Apriete el filtro en la bolsa y tire el exceso de aceite antes de colocar el filtro en la máquina. No use nunca aceite común para motores. Éste desciende bastante rápido a través del filtro, depositándose en el fondo.

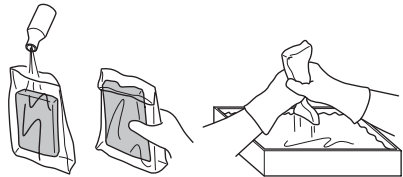

Correa de los hombros

Si la correa para el hombro está dañada, podría romperse durante el uso y la máquina podría caerse y causar daños personales. Siga estas instrucciones para sustituir la correa para el hombro.

- 1 Quite la abrazadera de la correa.
- 2 Pase el extremo de la correa por el soporte colgante.
- 3 Vuelva a montar la abrazadera en la correa.



¡ATENCIÓN! Compruebe que el pasador redondeado y grueso de la abrazadera queda encajado en la correa. Si no queda encajado correctamente, podría provocar daños personales.

MANTENIMIENTO

Programa de mantenimiento

A continuación, se indican algunas instrucciones generales de mantenimiento. Si Ud. necesita mayor información póngase en contacto con el taller de servicio.

Mantenimiento	Mantenimiento o diario	Mantenimiento o semanal	Mantenimiento o mensual
Limpie la parte exterior de la máquina.	X		
Controle que el acelerador funcione de manera segura.	X		
Controle que el mando de detención funcione.	X		
Compruebe que el filtro de aire está limpio.	X		
Compruebe que los tornillos y las tuercas estén apretados.	X		
Controle que no haya fugas de combustible del motor, del depósito o de los conductos de combustible.	X		
Compruebe que el filtro de combustible no está sucio y que la manguera de combustible no tiene grietas ni otros defectos. Cambie el componente que sea necesario.	X		
Compruebe que todos los lados de la rejilla de la toma de aire no están obstruidos.	X		
Controle el mecanismo de arranque y la cuerda del mismo.		X	
Compruebe que estén intactos los aisladores de vibraciones.		X	
Limpie la bujía por fuera. Quítela y controle la distancia entre los electrodos. Ajuste la distancia a 0,6-0,7 mm o cambie la bujía. Controle que la bujía tenga supresión de perturbaciones radioeléctricas.		X	
Limpie el sistema de refrigeración de la máquina.		X	
Limpie el exterior del carburador y la zona alrededor del mismo.		X	
Revise todos los cables y conexiones.			X
Cambie la bujía. Controle que la bujía tenga supresión de perturbaciones radioeléctricas.			X
Limpie el filtro de aire. Cámbielo si es necesario.			X
Limpie el depósito de combustible.			X

Póngase en contacto con centro de servicio autorizado para el mantenimiento o sustitución del silenciador cada 50 horas.

Datos técnicos

Datos técnicos

Datos técnicos	GB 355BP (BP152PR)
Motor	
Potencia máxima del motor según ISO 8893, kW/ r.p.m.	1,5/6500
Sistema de encendido	
Bujía	NGK BPMR 7A/ Champion RCJ 6Y
Distancia de electrodos, mm	0,6-0,7
Peso	
Peso, sin combustible, kg	9,2
Emisiones de ruido	
(ver la nota 1)	
Nivel de potencia acústica medido dB(A)	109
Nivel de potencia acústica garantizado L_{WA} dB(A)	113
Niveles acústicos	
(vea la nota 2)	
Nivel de presión acústica equivalente en el oído del usuario, medido según EN15503, dB(A).	95
Niveles de vibraciones	
(vea la nota 3)	
Niveles de vibración equivalentes ($a_{hv, eq}$) en las empuñaduras, medidos según la norma EN15503, m/s^2 .	5,5

Nota 1: Emisiones sonoras en el entorno medidas como potencia acústica (L_{WA}) según la directiva CE 2000/14/CE Anexo V.

Nota 2: El valor del nivel equivalente de presión sonora se calcula con la siguiente distribución temporal: 1/7 en ralentí y 6/7 a régimen de embalamiento. Los datos referidos del nivel de presión sonora equivalente de la máquina tienen una dispersión estadística habitual (desviación típica) de 1 dB (A).

Nota 3: El valor del nivel de vibración equivalente se calcula según la siguiente distribución temporal: 1/7 en ralentí y 6/7 a régimen de embalamiento. Los datos referidos del nivel de vibración equivalente poseen una dispersión estadística habitual (desviación típica) de 1 m/s^2 .

Datos técnicos

Declaración CE de conformidad

(Rige sólo para Europa)

Nombre del fabricante: Husqvarna AB, SE-561 82 Huskvarna, Suecia (Tel. +46-36-146500).

Husqvarna AB se declara responsable exclusivamente de la plataforma del soplador de mochila BP152PR representado por el modelo: McCulloch GB 355BP

a partir de los números de serie de 2016 en adelante. El número de modelo se indica claramente en texto sin formato en la placa de identificación junto con el año, seguido de los números de serie.

a partir de los números de serie de 2016 en adelante. El número de plataforma y el número de modelo se indican claramente en texto sin formato en la placa de identificación junto con el año, seguido de los números de serie.

El objeto de la declaración, anteriormente mencionado, cumple con los requisitos de las Directivas del Consejo:

- **2006/42/CE** referente a "máquinas", de 17 de mayo de 2006.
- **2014/30/UE** 'relativa a la compatibilidad electromagnética', 26 de febrero de 2014
- **2000/14/CE** referente a las 'emisiones sonoras en el entorno', de 8 de mayo de 2000.

Los valores de sonido declarados se indican en la ficha de datos técnicos del manual de usuario.

Se han aplicado las siguientes normas:

EN ISO 12100:2010, EN 15503:2009, CISPR 12:2007, ISO 14982:2009

30 de septiembre de 2016



John Thompson, director de productos y marketing EUAP.

(Presentante autorizado de Husqvarna AB y responsable de la documentación técnica.)

SYMBOLERKLÄRUNG

Symbole

WARNUNG! Das Gerät kann falsch oder nachlässig angewendet gefährlich sein und zu schweren oder gar lebensgefährlichen Verletzungen des Benutzers oder anderer Personen führen.



Lesen Sie die Bedienungsanweisung sorgfältig durch und machen Sie sich mit dem Inhalt vertraut, bevor Sie das Gerät benutzen.



Sämtliche Körperteile von heißen Oberflächen fernhalten.



Immer Stiefel und übrige Ausrüstung tragen, die unter der Überschrift Persönliche Schutzausrüstung beschrieben ist.



Benutzen Sie immer:

- Gehörschutz
- Zugelassener Augenschutz



Bei staubigen Arbeitsbedingungen ist ein Atemschutz zu tragen.



Dieses Produkt stimmt mit den geltenden CE-Richtlinien überein.

Tragen Sie eine Kopfbedeckung, um langes Haar zu schützen.



Greifen Sie niemals mit der Hand oder mit Gegenständen in das Gebläsegehäuse. Am rotierenden Lüfterrad besteht erhebliche Verletzungsgefahr.



Keine lose sitzende Kleidung tragen, die sich in sich bewegenden Teilen verfangen kann.



Benutzen Sie das Gerät nur für solche Arbeiten, für die es vorgesehen ist.



Das Laubblasgerät kann Gegenstände wegkatapultieren, die dann in Richtung Bediener geschleudert werden können. Dies kann zu schweren Augenverletzungen führen, wenn die empfohlene Schutzausrüstung nicht getragen wird.



Der Bediener des Laubbläses hat dafür zu sorgen, daß Menschen und Tiere einen Abstand von mindestens 15 m halten. Wenn mehrere Bediener im selben Nahbereich arbeiten, muß der Sicherheitsabstand mindestens 15 m betragen.



Kraftstoffpumpe.

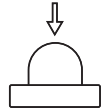

Umweltbelastende Geräuschemissionen gemäß der Richtlinie der Europäischen Gemeinschaft. Die Emission des Gerätes ist im Kapitel Technische Daten und auf dem Geräteschild angegeben.



Sonstige Symbole/Aufkleber am Gerät beziehen sich auf spezielle Zertifizierungsanforderungen, die in bestimmten Ländern gelten.

Eine Kontrolle und/oder Wartung ist bei abgestelltem Motor vorzunehmen, wenn der Stoppschalter in Stellung STOP steht.



Schalten Sie den Motor ein, indem Sie den Stoppschalter auf die Position ON⁺ stellen, bevor Sie starten.



Stets Schutzhandschuhe tragen.



Regelmäßige Reinigung ist notwendig.



Visuelle Kontrolle.



Schutzbrille oder Gesichtsschutz müssen benutzt werden.



Tanken.



Der Chokehebel befindet sich in der offenen Stellung.



Der Chokehebel befindet sich in der geschlossenen Stellung.



Inhalt

SYMBOLERKLÄRUNG

Symbole 173

INHALT

Inhalt 174

Vor dem Start ist Folgendes zu beachten: 174

WAS IST WAS?

Was ist was am Laubblasgerät? 175

ALLGEMEINE SICHERHEITSVORSCHRIFTEN

Allgemeines 176

SICHERHEITSVORSCHRIFTEN

Persönliche Schutzausrüstung 178

Sicherheitsausrüstung des Gerätes 178

Kontrolle, Wartung und Service der
Sicherheitsausrüstung des Gerätes 179

Allgemeine Arbeitsvorschriften 180

MONTAGE

Blasrohr und Bedienhebel montieren 183

UMGANG MIT KRAFTSTOFF

Kraftstoff 184

Tanken 185

STARTEN UND STOPPEN

Starten und stoppen 186

WARTUNG

Allgemeines 187

Vergaser 187

Schalldämpfer 187

Kühlsystem 187

Lufteinlassgitter 187

Zündkerze 188

Luftfilter 188

Schulterriemen 188

Wartungsschema 189

Technische Daten

Technische Daten 190

EG-Konformitätserklärung 191

Vor dem Start ist Folgendes zu beachten:

Die Bedienungsanweisung sorgfältig durchlesen.



WARNUNG! Eine längerfristige Beschallung mit Lärm kann zu bleibenden Gehörschäden führen. Daher stets einen zugelassenen Gehörschutz tragen.



WARNUNG! Unter keinen Umständen darf die ursprüngliche Konstruktion des Gerätes ohne Genehmigung des Herstellers geändert werden. Es ist immer Originalzubehör zu verwenden. Unzulässige Änderungen und/oder unzulässiges Zubehör können zu schweren oder sogar tödlichen Verletzungen des Anwenders oder anderer Personen führen.



WARNUNG! Ein unsachgemäß oder nachlässig angewendeter Bläser kann zu einem gefährlichen Gerät werden und zu schweren oder gar lebensgefährlichen Verletzungen führen. Es ist sehr wichtig, dass Sie den Inhalt dieser Bedienungsanleitung lesen und verstehen.

HINWEIS! Das Aussehen Ihres Produkts weicht möglicherweise vom in der Bedienungsanleitung dargestellten Produkt ab.

Das Gerät ist nur für das Sauberblasen von Rasenflächen, Gehwegen, asphaltierten Straßen u. Ä. konstruiert.

WAS IST WAS?

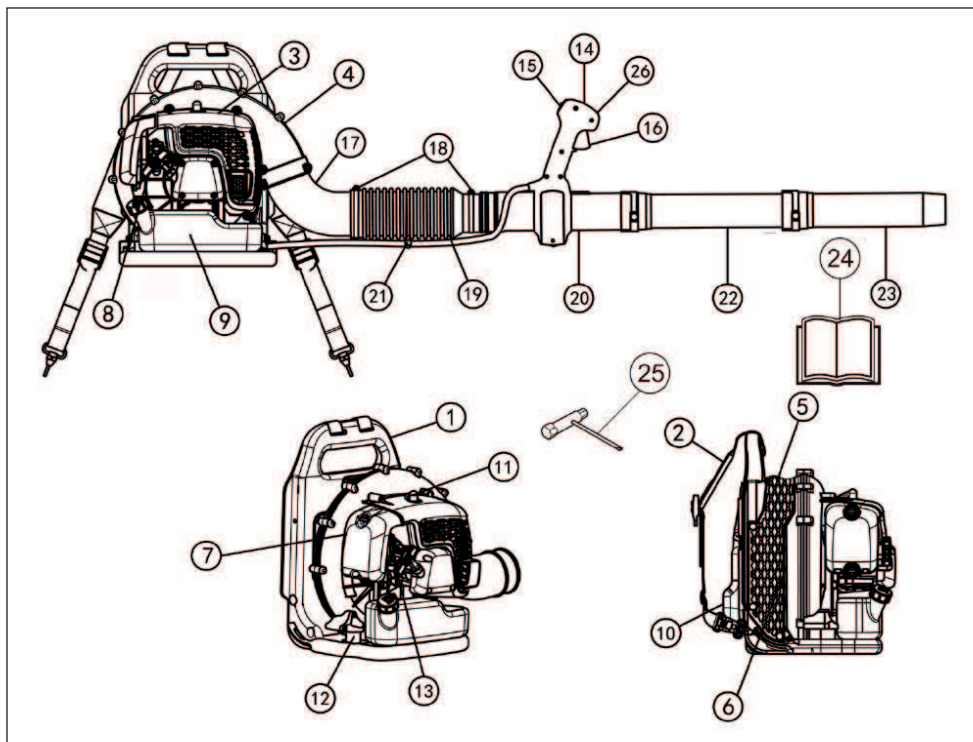

Was ist was am Laubblasgerät?

- | | |
|-------------------------|-----------------------------|
| 1 Rahmen | 14 Bedienhebel |
| 2 Gurtsystem | 15 Stoppschalter |
| 3 Motorhaube | 16 Gashebel |
| 4 Ventilatorhülle | 17 Winkel |
| 5 Lufteinlassgitter | 18 Klemme |
| 6 Ventilator | 19 Flexibler Schlauch |
| 7 Luftfilter | 20 Steuerrohr |
| 8 Starthandgriff | 21 Klemme für Kabelbaum |
| 9 Kraftstofftank | 22 Zwischenrohr |
| 10 Rückenpolster | 23 Blasrohr |
| 11 Zündkerze | 24 Bedienungsanweisung |
| 12 Antivibrationssystem | 25 Kombischlüssel |
| 13 Choke | 26 Geschwindigkeitsregelung |

ALLGEMEINE SICHERHEITSVORSCHRIFTEN

Allgemeines

WICHTIG!

Das Gerät ist nur für das Sauberblasen von Rasenflächen, Gehwegen, asphaltierten Straßen u. Ä. konstruiert.

Vor dem Gebrauch der Maschine eine Gesamtüberprüfung durchführen, siehe Wartungsplan.

Arbeiten Sie niemals mit dem Gerät, wenn Sie müde sind, Alkohol getrunken oder Medikamente eingenommen haben, da hierdurch Sehkraft, Urteilsvermögen oder Körperkontrolle beeinträchtigt werden können.

Tragen Sie persönliche Schutzausrüstung. Siehe die Anweisungen unter der Überschrift "Persönliche Schutzausrüstung".

Niemals mit einem Gerät arbeiten, das ohne Zustimmung des Herstellers modifiziert wurde und nicht länger mit der Originalausführung übereinstimmt.

Niemals mit einem defekten Gerät arbeiten. Die Kontroll-, Wartungs- und Serviceanweisungen in dieser Bedienungsanweisung sind genau zu befolgen. Gewisse Wartungs- und Servicemaßnahmen sind von geschulten, qualifizierten Fachleuten auszuführen. Siehe Anweisungen unter dem Titel Wartung.

Alle Gehäuse- und Schutzteile müssen vor dem Start montiert werden. Sicherstellen, dass Zündkappe und Zündkabel unbeschädigt sind, um elektrische Schläge zu vermeiden.

Der Bediener des Laubbläasers hat dafür zu sorgen, daß Menschen und Tiere einen Abstand von mindestens 15 m halten. Wenn mehrere Bediener im selben Nahbereich arbeiten, muß der Sicherheitsabstand mindestens 15 m betragen.

Niemals Kindern die Anwendung des Geräts erlauben.

Lassen Sie niemals jemand anderen das Gerät benutzen, ohne sich zu vergewissern, dass die Person den Inhalt der Bedienungsanweisung verstanden hat.

Vor Beginn der Arbeit immer überprüfen, ob das Lufteinlassgitter durch Fremdkörper blockiert werden kann.

Das Lufteinlassgitter darf niemals entfernt werden.

Lösen Sie sich im Notfall von dem Gerät, indem Sie den Hüft- und Brustgurt öffnen und das Gerät nach hinten fallen lassen.

Immer mit den örtlichen Behörden Verbindung aufnehmen, um sicherzustellen, daß Sie die geltenden Vorschriften befolgen.

Sämtliche Körperteile von heißen Oberflächen fernhalten.

Niemals die Zündkerze oder das Zündkabel bei laufendem Motor berühren.



WARNUNG! Diese Maschine erzeugt beim Betrieb ein elektromagnetisches Feld. Dieses Feld kann sich unter bestimmten Bedingungen auf die Funktionsweise aktiver oder passiver medizinischer Implantate auswirken. Um die Gefahr für schwere oder tödliche Verletzungen auszuschließen, sollten Personen mit einem medizinischen Implantat vor der Nutzung dieser Maschine ihren Arzt und den Hersteller des Implantats konsultieren.

Starten

- Das Gerät niemals im Innenbereich starten. Seien Sie sich der Gefahr bewusst, die das Einatmen von Motorabgasen birgt!



Die Motorabgase enthalten Kohlenmonoxid, das eine Kohlenmonoxidvergiftung verursachen kann. Das Gerät deshalb niemals im Innenbereich oder an anderen Orten mit mangelhafter Luftzirkulation starten oder laufen lassen.

- Achten Sie auf Ihre Umgebung. Sie sollten sicher sein, dass weder Menschen noch Tiere mit dem Luftstrahl in Kontakt kommen können.
- Gerät auf den Boden legen und den Gerätekörper mit der linken Hand gegen den Boden drücken (ACHTUNG! Nicht mit dem Fuß). Dann mit der rechten Hand den Starthandgriff fassen und kurz und kräftig ziehen.

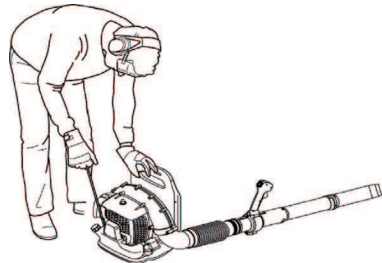

ALLGEMEINE SICHERHEITSVORSCHRIFTEN

Sicherer Umgang mit Kraftstoff



- Verwenden Sie einen Kraftstoffbehälter mit Überfüllungsschutz.
- Niemals Kraftstoff nachfüllen, wenn der Motor läuft. Den Motor abstellen und vor dem Tanken einige Minuten abkühlen lassen.
- Beim Tanken und Mischen von Kraftstoff (Benzin und Zweitaktöl) ist für gute Belüftung zu sorgen.
- Vermeiden Sie jeglichen Hautkontakt mit Kraftstoff. Kraftstoff reizt die Haut und kann auch Hautveränderungen verursachen.
- Das Gerät vor dem Starten mindestens 3 m von der Stelle entfernen, an der getankt wurde.

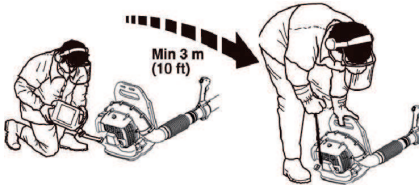

- Das Gerät niemals starten, wenn:
 - Wenn Kraftstoff darüber verschüttet wurde. Alles abwischen und restliches Benzin verdunsten lassen.
 - Wenn Sie Kraftstoff über sich selbst oder Ihre Kleidung verschüttet haben, ziehen Sie sich um. Waschen Sie die Körperteile, die mit dem Kraftstoff in Berührung gekommen sind. Wasser und Seife verwenden.
 - Wenn es Kraftstoff leckt. Tankdeckel und Tankleitungen regelmäßig auf Undichtigkeiten überprüfen.

Transport und Aufbewahrung

- Das Gerät und den Kraftstoff so transportieren und aufbewahren, dass bei eventuellen Undichtigkeiten entweichende Dämpfe oder Kraftstoff nicht mit Funken oder offenem Feuer in Kontakt kommen können, z. B. von Elektrogeräten, Elektromotoren, elektrischen Kontakten/Schaltern oder Heizkesseln.
- Zum Transport und zur Aufbewahrung von Kraftstoff sind speziell für diesen Zweck vorgesehene und zugelassene Behälter zu verwenden.
- Bei längerer Aufbewahrung des Geräts ist der Kraftstofftank zu leeren. An der nächsten Tankstelle können Sie erfahren, wie Sie überschüssigen Kraftstoff am besten entsorgen. Den Kraftstofftank leeren und den Primer drücken, bis der gesamte Kraftstoff ausgeleert ist.
- Die Zündkerze entfernen und einen Löffel Zweitaktöl in den Zylinder geben. Den Motor mehrmals drehen und die Zündkerze wieder einsetzen.

- Vor der Langzeitaufbewahrung sicherstellen, dass die Maschine gründlich gesäubert und komplett gewartet wurde.
- Sichern Sie die Maschine während des Transports.
- Das Gerät an einem trockenen, kühlen, gut belüfteten und staubfreien Ort lagern. Das Gerät für Kinder unzugänglich aufbewahren.



WARNUNG! Beim Umgang mit Kraftstoff vorsichtig sein. Denken Sie an das Feuer- und Explosionsrisiko und an die Gefahr des Einatmens.

Anpassung des Tragegurts



WARNUNG! Der Tragegurt soll bei der Arbeit immer getragen werden. Andernfalls lässt sich das Gerät nicht sicher steuern und kann Verletzungen des Anwenders oder anderer Personen verursachen.

Durch eine gute Anpassung von Tragegurt und Gerät wird die Arbeit wesentlich erleichtert. Den Tragegurt auf die optimale Arbeitsstellung einstellen.

Die Seitenriemen so spannen, dass die Last gleichmäßig auf beide Schultern verteilt wird.



Heben Sie die Laschen der Schieberegulungen an.



SICHERHEITSVORSCHRIFTEN

Persönliche Schutzausrüstung



WARNUNG! Bei der Benutzung des Gerätes muss die vorgeschriebene persönliche Schutzausrüstung angewendet werden. Die persönliche Schutzausrüstung beseitigt nicht die Unfallgefahr, begrenzt aber den Umfang der Verletzungen und Schäden. Bei der Wahl der Schutzausrüstung einen Fachhändler um Rat fragen. Lesen Sie die Bedienungsanweisung sorgfältig durch und machen Sie sich mit dem Inhalt vertraut, bevor Sie das Gerät benutzen.



WARNUNG! Bei Benutzung von Gehörschützern immer auf Warnsignale oder Zurufe achten. Den Gehörschutz immer abnehmen, sobald der Motor abgestellt ist.

- Handschuhe sind dann zu tragen, wenn dies notwendig ist.



- Ein Gehörschutz mit ausreichender Dämmwirkung ist zu tragen.

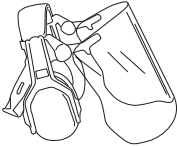

- Es ist immer ein zugelassener Augenschutz zu tragen. Bei der Benutzung eines Visiers ist auch eine zugelassene Schutzbrille zu tragen. Zugelassene Schutzbrillen sind in diesem Falle diejenigen, die die Normen ANSI Z87.1 für die USA bzw. EN 166 für EU-Länder erfüllen. Die Augen können durch hochgeblasene Zweige oder Fremdkörper verletzt werden.

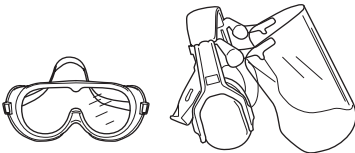

- Rutschfeste und stabile Stiefel tragen.



- Immer schwere, lange Hosen, Stiefel, Handschuhe und ein langärmeliges Hemd tragen. Keine lose Kleidung, Schals, Schmuck usw. tragen, um zu vermeiden, dass diese Objekte in die rotierenden Teile gezogen werden und um das Risiko einer Verletzung zu reduzieren. Haare so sichern, dass sie sich über Schulterniveau befinden.
- Bei staubigen Arbeitsbedingungen ist ein Atemschutz zu tragen.

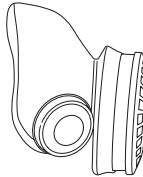

- Ein Erste-Hilfe-Set soll immer griffbereit sein.



Sicherheitsausrüstung des Gerätes

In diesem Abschnitt werden einzelnen Teile der Sicherheitsausrüstung des Gerätes beschrieben, welche Funktion sie haben und wie ihre Kontrolle und Wartung ausgeführt werden sollen, um sicherzustellen, dass sie funktionsfähig sind. (Siehe Kapitel Was ist was? um herauszufinden, wo die Sicherheitsdetails an Ihrem Gerät zu finden sind).



WARNUNG! Benutzen Sie nie ein Gerät mit defekter Sicherheitsausrüstung. Befolgen Sie die in diesem Abschnitt aufgeführten Kontroll-, Wartungs- und Serviceanweisungen.

SICHERHEITSVORSCHRIFTEN

Stopschalter

Mit dem Stopschalter wird der Motor abgestellt.

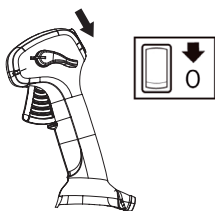

Das Zündkabel und die Zündkerze abziehen, um Inspektions- und Wartungsarbeiten durchzuführen.

Antivibrationssystem

Das Gerät ist mit einem Antivibrationssystem ausgerüstet, das die Vibrationen wirkungsvoll dämpft und so für angenehmere Arbeitsbedingungen sorgt.

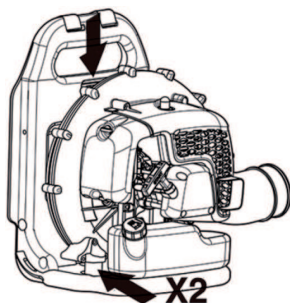

WARNUNG! Personen mit Blutkreislaufstörungen, die zu oft Vibrationen ausgesetzt werden, laufen Gefahr, Schäden an den Blutgefäßen oder am Nervensystem davonzutragen. Gehen Sie zum Arzt, wenn Sie an Ihrem Körper Symptome feststellen, die auf Vibrationsschäden deuten. Beispiele solcher Symptome sind: Einschlafen von Körperteilen, Gefühlsverlust, Jucken, Stechen, Schmerz, Verlust oder Beeinträchtigung der normalen Körperkraft, Veränderungen der Hautfarbe oder der Haut. Diese Symptome treten am häufigsten in den Fingern, Händen oder Handgelenken auf. Bei niedrigen Temperaturen kann erhöhte Gefahr bestehen.

Schalldämpfer

Der Schalldämpfer soll den Geräuschpegel so weit wie möglich senken und die Abgase des Motors vom Anwender fernhalten.

In Ländern mit warmem, trockenem Klima besteht erhöhte Brandgefahr. Deshalb wurde im Schalldämpfer ein Funkenfängernetz montiert.

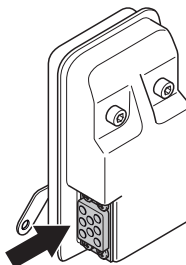

Für Schalldämpfer ist es sehr wichtig, dass die Kontroll-, Wartungs- und Serviceanweisungen befolgt werden. Siehe die Anweisungen unter der Überschrift Kontrolle, Wartung und Service der Sicherheitsausrüstung des Gerätes.



WARNUNG! Die Motorabgase sind heiß und können Funken enthalten, die einen Brand verursachen können. Aus diesem Grunde sollte das Gerät niemals im Innenbereich oder in der Nähe von feuergefährlichen Stoffen gestartet werden!



WARNUNG! Der Schalldämpfer enthält Chemikalien, die karzinogen sein können. Falls der Schalldämpfer beschädigt wird, vermeiden Sie es, mit diesen Stoffen in Berührung zu kommen.

Kontrolle, Wartung und Service der Sicherheitsausrüstung des Gerätes



WARNUNG! Service und Reparatur des Gerätes erfordern eine Spezialausbildung. Dies gilt besonders für die Sicherheitsausrüstung des Gerätes. Wenn Ihr Gerät den unten aufgeführten Kontrollanforderungen nicht entspricht, müssen Sie Ihre Servicewerkstatt aufsuchen. Beim Kauf eines unserer Produkte wird gewährleistet, dass Reparatur- oder Servicearbeiten fachmännisch ausgeführt werden. Sollte der Verkäufer Ihres Gerätes nicht an unser Fachhändler-Service-Netz angeschlossen sein, fragen Sie nach unserer nächstgelegenen Servicewerkstatt.

SICHERHEITSVORSCHRIFTEN

Stopschalter

- Den Motor starten und kontrollieren, ob der Motor stoppt, wenn der Stopschalter in Stoppstellung geführt wird.

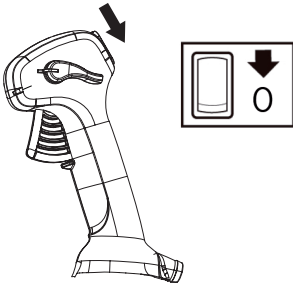

Antivibrationssystem

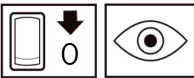

- Dämpfungselemente regelmäßig auf Risse und Verformungen untersuchen. Austauschen, wenn sie defekt sind.

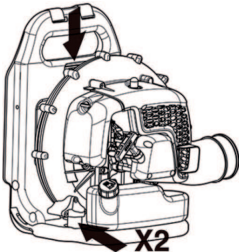

- Kontrollieren, ob die Vibrationsdämpfer unbeschädigt und fest verankert sind.

Schalldämpfer



- Niemals ein Gerät mit defektem Schalldämpfer benutzen.



- Regelmäßig kontrollieren, ob der Schalldämpfer fest am Gerät montiert ist.

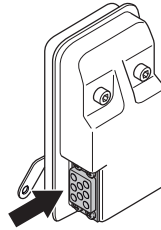

- Der Schalldämpfer Ihres Geräts ist mit einem Funkenschutzgitter ausgestattet. HINWEIS: DAS FUNKENSCHUTZGITTER KANN NICHT GEWARTET WERDEN. Durch die Benutzung Ihres Geräts bilden sich am Schalldämpfer sowie am Funkenschutzgitter Kohleablagerungen. Für den normalen privaten Gebrauch ist jedoch keine Wartung am Schalldämpfer und Funkenschutzgitter erforderlich. Allerdings empfehlen wir, nach 50 Betriebsstunden eine Wartung oder einen Austausch des Schalldämpfers durch einen autorisierten Fachhändler durchführen zu lassen. Ein verstopftes Funkenschutzgitter führt zur Überhitzung des Motors und kann somit zu schweren Schäden führen. Benutzen Sie den Schalldämpfer nie mit einem defekten Funkenschutzgitter. Niemals einen Schalldämpfer mit defektem Funkenfängernetz verwenden.



WARNUNG! Benutzen Sie nie ein Gerät mit defekter Sicherheitsausrüstung. Die Sicherheitsausrüstung des Gerätes muss so kontrolliert und gewartet werden, wie dies in diesem Abschnitt beschrieben wird. Wenn Ihr Gerät den Kontrollanforderungen nicht entspricht, muss eine Servicewerkstatt aufgesucht werden.

Luftfilter

Das Laubbläsergerät niemals ohne einen Luftfilter oder mit einem beschädigten oder verformten Luftfilterelement verwenden, da ungefilterte, staubige Luft den Motor schnell zerstören kann.

Allgemeine Arbeitsvorschriften

WICHTIG! Dieser Abschnitt behandelt grundlegende Sicherheitsregeln für die Arbeit mit dem Bläsergerät. Wenn Sie in eine Situation kommen, die Sie in Bezug auf die weitere Anwendung des Geräts verunsichert, lassen Sie sich von einem Experten beraten. Wenden Sie sich an Ihren Fachhändler oder Ihre Servicewerkstatt. Vermeiden Sie, Arbeiten auszuführen, denen Sie sich nicht gewachsen fühlen.

Nehmen Sie Rücksicht auf die Menschen in Ihrer Umgebung: Vermeiden Sie es, das Gerät zu

SICHERHEITSVORSCHRIFTEN

unpassenden Zeiten zu benutzen, z. B. am späten Abend oder frühen Morgen. Reduzierung des Geräuschpegels durch Begrenzung der Anzahl der gleichzeitig verwendeten Geräte. Lesen und befolgen Sie die nachstehenden einfachen Ratschläge, um Ihre Umgebung möglichst wenig zu stören.

- Geben Sie beim Betrieb immer möglichst wenig Gas. Es ist nur selten notwendig, mit Vollgas zu arbeiten. Viele Arbeitsmomente können mit Halbgas ausgeführt werden. Weniger Gas macht nicht nur weniger Lärm, es wird auch weniger Staub aufgewirbelt. Zudem hat man eine bessere Kontrolle über das Material, das zusammen- oder weggeblasen werden soll.
- Am Boden feststehenden Unrat mit Hilfe einer Harke oder eines Straßenbesens ablösen.
- Die Ausblasöffnung so nah wie möglich am Boden halten. Nutzen Sie die gesamte Länge des Blasrohrs, damit der Luftstrahl am Boden gehalten wird.
- Hinterlassen Sie Ihren Arbeitsbereich sauber. Vergewissern Sie sich, dass Sie keinen Unrat auf fremde Grundstücke geblasen haben.
- Verwenden Sie das Gerät während normaler Arbeitszeiten, um unnötige Lärmbelästigung zu vermeiden. Vermeiden Sie das Arbeiten am frühen Morgen oder späten Abend.



WARNUNG! Achten Sie auf Ihre Umgebung. Wenn sich jemand Ihrem Arbeitsbereich nähert, nehmen Sie den Gashebel bis auf ein Minimum zurück, bis sich die Person wieder in ausreichendem Abstand befindet. Richten Sie den Luftstrahl immer von Menschen, Tieren, Spielplätzen, geöffneten Fenstern, Autos usw. weg.

Grundlegende Sicherheitsvorschriften



- Keine unbefugten Personen oder Tiere dürfen sich in einem Arbeitsbereich von 15 m aufhalten.
- Vor dem Nachfüllen von Kraftstoff den Motor abkühlen lassen.
- Sämtliche Körperteile von heißen Oberflächen fernhalten.
- Wenn das Gerät Feuer fängt oder ein anderer Notfall vorliegt, aufgrund dessen Sie sich von dem Gerät lösen müssen, öffnen Sie die Gurtriemen und lassen Sie das Gerät nach hinten fallen.
- Durch den starken Luftstrom können Fremdkörper mit einer solchen Geschwindigkeit weggeblasen werden,

dass sie zurückprallen und schwere Augenverletzungen hervorrufen können.

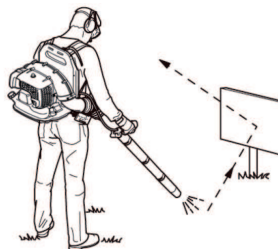

- Luftstrahl niemals auf Menschen oder Tiere richten.
- Vor der Montage oder Demontage von Zubehörteilen o.dgl. stets den Motor abstellen.
- Vermeiden Sie es, das Gerät bei schlechtem Wetter zu benutzen. Z.B. bei dichtem Nebel, starkem Regen oder Wind, großer Kälte usw. Das Arbeiten bei schlechtem Wetter ist sehr ermüdend und kann gefährliche Umstände herbeiführen, z. B. Rutschgefahr.
- Verringern Sie die Blaszeit durch leichtes Befeuchten staubiger Bereiche oder die Verwendung von Sprühhvorrichtungen.
- Sicherstellen, dass Sie sicher gehen und stehen können. Achten Sie auf evtl. Hindernisse (Wurzeln, Steine, Äste, Löcher, Gräben usw.), wenn Sie unvermittelt Ihren Standort wechseln. Beim Arbeiten auf abschüssigem Boden immer sehr vorsichtig sein.



- Das Gerät niemals mit laufendem Motor unbeaufsichtigt abstellen.
- Die Motorabgase enthalten Kohlenmonoxid, das eine Kohlenmonoxidvergiftung verursachen kann. Das Gerät deshalb niemals im Innenbereich oder an anderen Orten mit mangelhafter Luftzirkulation starten oder laufen lassen.

SICHERHEITSVORSCHRIFTEN

- Der Laubbläser darf nicht auf Leitern, Gerüsten oder in erhöhter Position (z. B. auf Dächern) benutzt werden. Diese Arbeit kann zu schweren Verletzungen führen.



- ACHTUNG! Das Gerät niemals benutzen, wenn nicht die Möglichkeit besteht, im Falle eines Unfalls Hilfe herbeizurufen.

Grundlegende Arbeitstechnik



WARNUNG! Warnung vor hochgeschleuderten Gegenständen. Immer einen Augenschutz tragen. Hochgeschleuderte Steine, Unrat usw. könnten die Augen treffen und schwere Verletzungen oder Blindheit verursachen. Unbefugte auf Abstand halten. Kinder, Tiere, Zuschauer und Helfer sollten sich außerhalb einer Sicherheitszone von 15 m befinden. Stellen Sie das Gerät sofort ab, wenn sich Ihnen jemand nähert.



WARNUNG! Benutzen Sie das Laubblasgerät nicht, wenn die Abgasöffnung auf der Motorabdeckung durch eine Wand und/oder andere Objekte verdeckt ist. Andernfalls könnte das Gerät beschädigt werden. Stellen Sie sicher, dass während des Betriebs immer ein Abstand von mindestens 50 cm zu anderen Objekten eingehalten wird.



WARNUNG! Zur Reinigung grundsätzlich den Motor abstellen.

- Das Laubblasgerät ist rückertragbar und wird während des Betriebs anhand eines Gurtes auf den Schultern getragen. Es wird mit der rechten Hand über den Griff am Rohr gesteuert.

- Die Geschwindigkeit des Luftstrahls wird mithilfe des Gasschalters geregelt. Die Geschwindigkeit an den jeweiligen Einsatzbereich anpassen.

Mit der Geschwindigkeitsregelung (D) kann die gewünschte Gasmenge fest eingestellt werden, damit der Gashebel nicht ständig gedrückt werden muss. Vollgas wird erzielt, wenn der Gashebel eingedrückt ist oder die Geschwindigkeitsregelung komplett durchgedrückt wird.

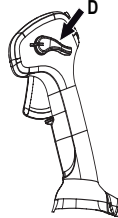

- Sicherstellen, dass der Lufterlass nicht von z. B. Laub oder Schmutz blockiert wird. Ein verstopfter Lufterlass reduziert die Blaseleistung und erhöht die Arbeitstemperatur des Motors, was ein Motorversagen zur Folge haben kann. Ggf. den Motor abstellen und Fremdkörper entfernen.

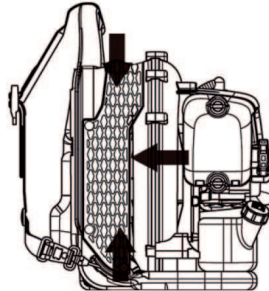

- Achten Sie auf die Windrichtung. Es ist einfacher, mit dem Wind zu arbeiten.
- Das Laubblasgerät sollte nicht zum Verlagern großer Laubhaufen benutzt werden, da dies sehr zeitaufwendig ist und unnötigen Lärm verursacht.
- Eine sichere Arbeitsstellung mit festen Stand einnehmen.
- Nach Beendigung der Arbeit ist die Maschine stehend aufzubewahren.

MONTAGE

Blasrohr und Bedienhebel montieren

- Das Laubblasgerät und das Steuerrohr an den flexiblen Schlauch anschließen. Beide Enden des flexiblen Schlauchs festklemmen.

Dazu die beiliegenden Teile verwenden.

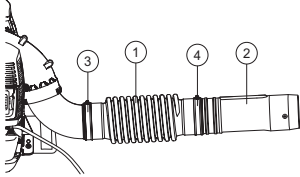

- 1 Flexibler Schlauch
- 2 Steuerrohr
- 3 Klemme
- 4 Klemme

Hinweis! Die Rohre zur Erleichterung des Zusammenbaus leicht schmieren.

- Positionieren Sie den Bedienhebel über dem Steuerrohr.
- Drehen Sie den Bedienhebel so, dass die Kerbe über den Laschen am Steuerrohr liegt.
- Richten Sie den Bedienhebel mit der Taste am Steuerrohr aus.

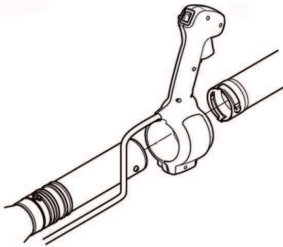

- Die Verkabelung des Bedienhebels darf während der Montage nicht verdreht sein.
- Passen Sie die Position so an, dass Sie eine bequeme Arbeitsposition erreichen. Befestigen Sie die Klammer des Gashebels.
- Befestigen Sie die Verkabelung mit der mitgelieferten Klammer in der Mitte des flexiblen Schlauches.

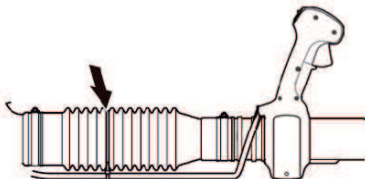

Blasrohr

HINWEIS: Stellen Sie sicher, dass sich keine Schrauben in den Rohren befinden, damit es nicht zu Verstopfungen während der Montage kommt. Zwischenrohr und Blasrohr montieren. Richten Sie die Schrauben an den Gewindebohrungen in den Rohren aus. Ziehen Sie die Schrauben nach der Montage der Blasrohre an. Das Hinzufügen weiterer Zwischenrohre ist möglich, wenn längere Blasrohre erforderlich sind.

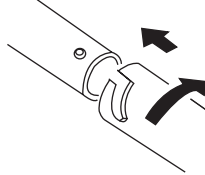

UMGANG MIT KRAFTSTOFF

Kraftstoff

ACHTUNG! Das Gerät ist mit einem Zweitaktmotor ausgestattet und daher ausschließlich mit einer Mischung aus Benzin und Zweitaktöl zu betreiben. Damit das Mischungsverhältnis richtig ist, muss die beizumischende Ölmenge unbedingt genau abgemessen werden. Wenn kleine Kraftstoffmengen gemischt werden, wirken sich auch kleine Abweichungen bei der Ölmenge stark auf das Mischungsverhältnis aus.



WARNUNG! Beim Umgang mit Kraftstoff für gute Belüftung sorgen.

Benzin



ACHTUNG! Verwenden Sie immer Qualitätsbenzin mit Ölbeimischung (mind. 90 Oktan).

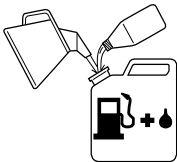

- Als niedrigste Oktanzahl wird 90 empfohlen. Bei Oktanzahlen unter 90 läuft der Motor nicht einwandfrei. Das führt zu erhöhten Motortemperaturen, die schwere Motorschäden verursachen können.
- Wenn kontinuierlich bei hohen Drehzahlen gearbeitet wird, ist eine höhere Oktanzahl zu empfehlen. Bleifreies Qualitätsbenzin verwenden.

Ethanol-Kraftstoffgemisch, E10 kann verwendet werden (max. 10 %ige Ethanol-Mischung). Die Verwendung von Ethanol-Mischungen höher als E10 führt zu Magerlauf, der Motorschäden verursachen kann.

Zweitaktöl

- Verwenden Sie ein hochwertiges, vollständig synthetisch luftgekühltes Zweitaktöl mit einem Mischverhältnis von 1:50 (2 %)
- Niemals Zweitaktöl für wassergekühlte Außenbordmotoren, sog. Outboardoil, verwenden.
- Niemals Öl für Viertaktmotoren verwenden.

Benzin, Liter	Zweitaktöl, Liter	
	2% (1:50)	3% (1:33)
5	0,10	0,15
10	0,20	0,30
15	0,30	0,45
20	0,40	0,60

Mischen

- Benzin und Öl stets in einem sauberen, für Benzin zugelassenen Behälter mischen.
- Immer zuerst die Hälfte des Benzins, das gemischt werden soll, einfüllen. Danach die gesamte Ölmenge einfüllen. Die Kraftstoffmischung mischen (schütteln). Dann den Rest des Benzins dazugeben.
- Vor dem Einfüllen in den Tank der Maschine die Kraftstoffmischung noch einmal sorgfältig mischen (schütteln).



- Kraftstoff höchstens für einen Monat im Voraus mischen.
- Wenn das Gerät über einen längeren Zeitraum nicht benutzt wird, den Kraftstofftank entleeren und reinigen.

Tanken



WARNUNG! Folgende Vorsichtsmaßnahmen verringern die Feuergefahr:

Füllen Sie Kraftstoff nur in einem belüfteten Bereich nach. Füllen Sie niemals in Innenräumen Kraftstoff nach.

Beim Tanken nicht rauchen und jegliche Wärmequellen vom Kraftstoff fernhalten.

Niemals bei laufendem Motor tanken.

Den Motor abstellen und vor dem Tanken einige Minuten abkühlen lassen.

Den Tankdeckel stets vorsichtig öffnen, so dass sich ein evtl. vorhandener Überdruck langsam abbauen kann.

Den Tankdeckel nach dem Tanken wieder sorgfältig zudrehen.

Wenn Kraftstoff darüber verschüttet wurde. Alles abwischen und restliches Benzin verdunsten lassen.

Die Maschine vor dem Start immer aus dem Auftankbereich und von der Auftankquelle weg bewegen.

- Das Gerät vor dem Starten mindestens 3 m von der Stelle entfernen, an der getankt wurde.

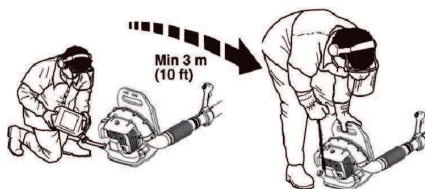

- Um den Tankdeckel herum sauberwischen. Verunreinigungen im Tank verursachen Betriebsstörungen.
- Vor dem Einfüllen in den Tank den Behälter noch einmal schütteln, damit der Kraftstoff gut gemischt ist.
- Den Kraftstoffstand vor jedem Gebrauch prüfen und den Tank nicht ganz füllen, so dass sich der Kraftstoff ausdehnen kann; die Wärme des Motors und der Sonne können sonst zum Ausrinnen des Kraftstoffs führen.

STARTEN UND STOPPEN

Starten und stoppen



WARNUNG! Die Maschine vor dem Start immer aus dem Auftankbereich und von der Auftankquelle weg bewegen. Das Gerät auf festem Untergrund abstellen.

Sorgen Sie dafür, dass sich innerhalb des Arbeitsbereichs keine unbefugten Personen aufhalten, andernfalls besteht die Gefahr von schweren Verletzungen. Der Sicherheitsabstand beträgt 15 Meter.

Das Gerät darf nur gestartet werden, wenn alle Teile montiert sind. Wenn der Motor gestartet wird, ohne dass alle Abdeckungen montiert sind, besteht Verletzungsgefahr.

Kalter Motor

Choke: Bringen Sie die Choke-Steuerung in die maximale Choke-Stellung.

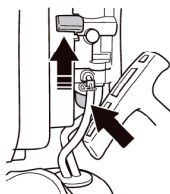

Kraftstoffpumpe: Drücken Sie mindestens 10 Mal auf die Kraftstoffpumpe. Die Blase füllt sich anschließend mit Kraftstoff. Die Blase muss nicht vollständig gefüllt werden.

Zündung: Den Stoppschalter in Startposition stellen.

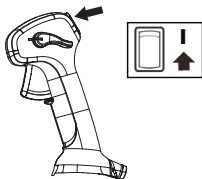

Leerlaufposition: Stellen Sie den Steuerhebel für die Geschwindigkeitsregelung in die Leerlaufposition. Orientieren Sie sich hierbei an den Kennzeichnungen am Steuer- sowie am Bedienhebel.

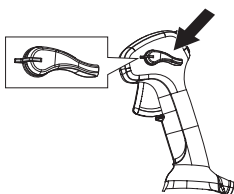

Starten

Den Gerätekörper mit der linken Hand gegen den Boden drücken (ACHTUNG! Nicht mit dem Fuß!). Mit der rechten Hand den Starthandgriff fassen und das Startseil langsam herausziehen, bis ein Widerstand spürbar wird (die Starthaken greifen), und dann schnell und kräftig ziehen. **Das Startseil niemals um die Hand wickeln.**

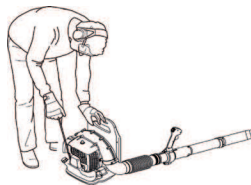

Ziehen Sie das Startseil, bis der Motor anspringt. Stellen Sie den Choke-Hebel auf Vollgas. Ziehen Sie kurz und heftig am Startseil, bis der Motor läuft. Lassen Sie den Motor 30 Sekunden lang im Leerlauf laufen.

ACHTUNG! Das Startseil nicht ganz herausziehen und den Startgriff aus ganz herausgezogener Lage nicht loslassen. Schäden am Gerät könnten die Folge sein.

Warmer Motor

Startvorgang wie bei kaltem Motor, ohne den Choker in Choke-Lage zu führen.

Luft entweicht, wenn der Motor gestartet wird, selbst im Leerlauf. Achten Sie darauf, dass sich keine Personen zu nahe am Gebläse oder Blasrohr befinden.

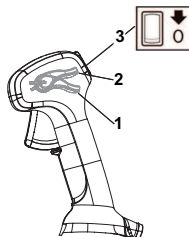

- 1 Vollgas
- 2 Leerlaufdrehzahl
- 3 Stoppschalter

Stoppen

Zum Abstellen des Motors den Stoppschalter auf Stopp stellen.

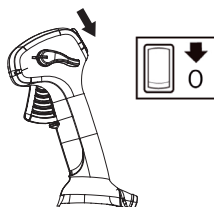

Allgemeines

Das Zündkabel und die Zündkerze abziehen, um Inspektions- und Wartungsarbeiten durchzuführen. Sämtliche Körperteile von heißen Oberflächen fernhalten.

Vergaser

Einstellung der Leerlaufdrehzahl

Vor den Einstellungen dafür sorgen, dass der Luftfilter sauber und der Luftfilterdeckel angebracht ist.

Die werkseitig eingestellte Leerlaufdrehzahl beträgt: 2500 U/min

Mithilfe der Stellschraube am oberen Rand des Vergasers ggf. die Leerlaufdrehzahl einstellen.

Schalldämpfer



Der Schalldämpfer hat die Aufgabe, den Schallpegel zu dämpfen und die Abgase vom Anwender wegzuleiten. Die Abgase sind heiß und können Funken enthalten, die einen Brand verursachen können, wenn die Abgase auf trockenes und brennbares Material gerichtet werden.

Der Schalldämpfer Ihres Geräts ist mit einem Funkenschutzgitter ausgestattet. HINWEIS: DAS FUNKENSCHUTZGITTER KANN NICHT GEWARTET WERDEN. Durch die Benutzung Ihres Geräts bilden sich am Schalldämpfer sowie am Funkenschutzgitter Kohleablagerungen. Für den normalen privaten Gebrauch ist jedoch keine Wartung am Schalldämpfer und Funkenschutzgitter erforderlich. Allerdings empfehlen wir, nach 50 Betriebsstunden eine Wartung oder einen Austausch des Schalldämpfers durch einen autorisierten Fachhändler durchführen zu lassen.

ACHTUNG! Das Gerät niemals benutzen, wenn sich der Schalldämpfer in schlechtem Zustand befindet. Regelmäßig prüfen, ob der Schalldämpfer intakt ist und ordentlich fest sitzt.

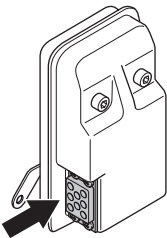

Überprüfen, ob das Funkengitter und der Abgaskanal korrekt angeschraubt sind.



WARNUNG! Der Schalldämpfer ist beim Betrieb und auch noch nach dem Ausschalten sehr heiß. Dies gilt auch für den Leerlauf. Das Berühren kann zu Verbrennungen führen. Achten Sie auf die Feuergefahr!

Kühlsystem

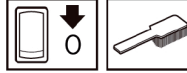

Damit die Betriebstemperatur so niedrig wie möglich bleibt, ist das Gerät mit einem Kühlsystem ausgestattet.

Das Kühlsystem besteht aus folgenden Komponenten:

- Kühlrippen des Zylinders.
- Lufteinlassgitter

Das Kühlsystem einmal pro Woche mit einer Bürste reinigen, bei schwierigen Verhältnissen öfter. Eine Verschmutzung oder Verstopfung des Kühlsystems führt zur Überhitzung des Gerätes, die Schäden an Zylinder und Kolben zur Folge haben kann. Sicherstellen, dass die Düsen nicht blockiert sind.

Lufteinlassgitter

Stellen Sie sicher, dass der Lufteinlass auf allen Seiten, einschließlich der Unterseite, nicht von z. B. Laub oder Schmutz blockiert wird. Ein verstopfter Lufteinlass reduziert die Blasleistung und erhöht die Arbeitstemperatur des Motors, was ein Motorversagen zur Folge haben kann. Ggf. den Motor abstellen und Fremdkörper entfernen.

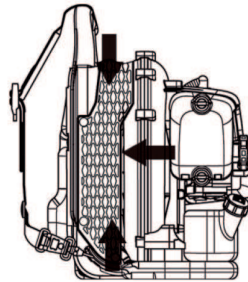

WARNUNG! Das Laubblasgerät niemals verwenden, wenn das Gitter nicht korrekt angebracht ist. Vor dem Gebrauch überprüfen, ob sich das Gitter in der korrekten Position befindet und unbeschädigt ist.

Zündkerze

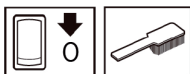

Der Zustand der Zündkerze wird durch folgende Faktoren verschlechtert:

- Falsch eingestellter Vergaser.
- Falsche Ölmenge im Kraftstoff (zuviel Öl oder falsche Ölsorte).
- Verschmutzter Luftfilter.

Diese Faktoren verursachen Beläge an den Elektroden der Zündkerze und können somit zu Betriebsstörungen und Startschwierigkeiten führen.

Die Zündkerze äußerlich reinigen. Die Zündkerze demontieren und den Elektrodenabstand prüfen. Den Abstand auf 0,6-0,7 mm einstellen oder die Zündkerze austauschen. Dafür sorgen, dass die Zündkerze eine sog. Funkenstörung hat.

0,6-0,7 mm

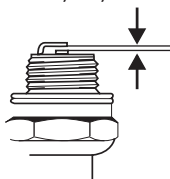

ACHTUNG! Stets den vom Hersteller empfohlenen Zündkerzentyp verwenden! Eine ungeeignete Zündkerze kann Kolben und Zylinder zerstören.

Stets den vom Hersteller empfohlenen Zündkerzentyp verwenden (NGK BPMR7A)! Eine ungeeignete Zündkerze kann Kolben und Zylinder zerstören.

Luftfilter



Luftfilter regelmäßig von Staub und Schmutz reinigen, zur Vermeidung von:

- Vergaserstörungen.
- Startschwierigkeiten.
- Leistungsminderung.
- Unnötigem Verschleiß der Motorteile.
- Unnormal hohem Kraftstoffverbrauch.

Prüfen Sie den Luftfilter, und wechseln Sie ihn bei Bedarf aus.

Um Verbrennungen zu vermeiden, keine heißen Oberflächen wie Schalldämpfer, Zylinder usw. berühren.

Reinigung des Luftfilters

- Das Luftfiltergehäuse demontieren und den Filter herausnehmen. Den Filter in warmer Seifenlauge waschen.

- Luftfilter und Luftfilterdeckel montieren. Nicht vergessen, das Gitter wieder anzubringen. Wenn das Gitter fehlt, ist der Luftfilter nicht korrekt versiegelt und kann Staub in den Zylinder eintreten.

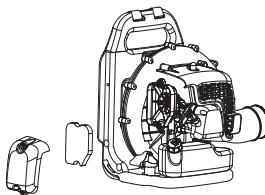

Ein Luftfilter, der längere Zeit verwendet wurde, wird nie vollkommen sauber. Der Luftfilter ist daher in regelmäßigen Abständen auszuwechseln. **Beschädigte Filter sind immer auszuwechseln.**

Wenn das Gerät bei staubigen Verhältnissen angewendet wird, ist der Luftfilter einzuölen. Siehe die Anweisungen unter der Überschrift Einölen des Luftfilters.

Einölen des Luftfilters

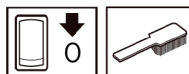

Immer spezielles Filteröl verwenden. Das Filteröl enthält Lösungsmittel, damit es sich leicht gleichmäßig im Filter verteilen lässt. Daher Hautkontakt vermeiden.

Filter in einen Plastikbeutel stecken und Filteröl hineingießen. Plastikbeutel zur Verteilung des Öls kneten. Filter im Plastikbeutel ausdrücken und überschüssiges Öl entsorgen, bevor der Filter montiert wird. Niemals normales Motoröl verwenden. Dieses Öl läuft ziemlich schnell durch den Filter und setzt sich am Boden ab.

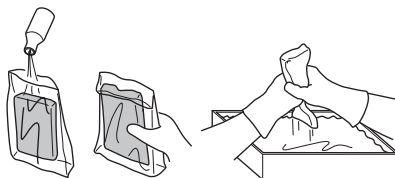

Schulterriemen

Wenn der Schultergurt beschädigt ist, kann er während der Verwendung reißen. Dadurch kann die Maschine fallen und Verletzungen verursachen. Befolgen Sie die unten stehenden Anweisungen zum Austauschen des Schultergurts.

- 1 Die Klemme vom Gurt entfernen.
- 2 Das Gurtende durch den Aufhänger führen.
- 3 Die Klemme wieder am Gurt befestigen.



WARNUNG! Sicherstellen, dass der dicke Rund Stift in der Klemme am Gurt befestigt ist. Eine nicht korrekte Befestigung kann zu Personenschaden führen.

WARTUNG

Wartungsschema

Nachstehend folgen einige allgemeine Wartungsanweisungen. Sollten Sie weitere Informationen brauchen, wenden Sie sich bitte an Ihre Servicewerkstatt.

Wartung	Tägliche Wartung	Wöchentliche Wartung	Monatliche Wartung
Das Gerät äußerlich reinigen.	X		
Kontrollieren, ob die Gashebel ordnungsgemäß funktionieren.	X		
Die Funktion des Stoppschalters kontrollieren.	X		
Sicherstellen, dass der Luftfilter sauber ist.	X		
Schrauben und Muttern nachziehen.	X		
Sicherstellen, dass von Motor, Tank oder Kraftstoffleitungen kein Kraftstoff ausläuft.	X		
Kraftstofffilter auf Verschmutzungen oder Kraftstoffschlauch auf Risse oder andere Schäden untersuchen. Bei Bedarf austauschen.	X		
Vergewissern Sie sich, dass die Seiten des Lufterlassgitters nicht blockiert werden.	X		
Die Startvorrichtung und ihr Startseil kontrollieren.		X	
Die Vibrationsdämpfer auf Beschädigung überprüfen.		X	
Die Zündkerze äußerlich reinigen. Die Zündkerze demontieren und den Elektrodenabstand prüfen. Den Abstand auf 0,6-0,7 mm einstellen oder die Zündkerze austauschen. Dafür sorgen, dass die Zündkerze eine sog. Funkentstörung hat.		X	
Das Kühlsystem des Geräts reinigen.		X	
Den Vergaser von außen und den Bereich um ihn herum reinigen.		X	
Alle Kabel und Anschlüsse kontrollieren.			X
Zündkerze austauschen. Dafür sorgen, dass die Zündkerze eine sog. Funkentstörung hat.			X
Luftfilter reinigen. Bei Bedarf austauschen.			X
Den Kraftstofftank reinigen.			X

Kontaktieren Sie nach 50 Betriebsstunden für eine Wartung oder einen Austausch des Schalldämpfers einen autorisierten Fachhändler.

Technische Daten

Technische Daten

Technische Daten	GB 355BP (BP152PR)
Motor	
Motorhöchstleistung gemäß ISO 8893, kW/ U/min	1,5/6500
Zündanlage	
Zündkerze	NGK BPMR 7A/ Champion RCJ 6Y
Elektrodenabstand, mm	0,6-0,7
Gewicht	
Gewicht, ohne Kraftstoff, kg	9,2
Geräuschemissionen	
(siehe Anmerkung 1)	
Gemessene Schalleistung dB(A)	109
Garantierte Schalleistung L_{WA} dB(A)	113
Schallpegel	
(siehe Anmerkung 2)	
Äquivalenter Schalldruckwert am Ohr des Bedieners, gemessen gem. EN15503, dB (A)	95
Vibrationspegel	
(siehe Anmerkung 3)	
Äquivalente Vibrationspegel ($a_{hv,eq}$) an den Griffen, gemessen gemäß EN15503, m/s^2	5,5
Anmerkung 1: Umweltbelastende Geräuschemission gemessen als Schalleistung (L_{WA}) gemäß EG-Richtlinie 2000/14/EG Anhang V.	
Anmerkung 2: Der äquivalente Schalldruckwert wird mit folgender zeitlicher Verteilung berechnet: 1/7 Leerlaufdrehzahl und 6/7 Durchgangsdrehzahl. Berichten zufolge entspricht der Schalldruckpegel für diese Maschine normalerweise einer Ausbreitungsklasse (standardmäßige Ausbreitung) von 1 dB (A).	
Anmerkung 3: Die Anpassungsdämpfung wird mit folgender zeitlicher Verteilung berechnet: 1/7 Leerlaufdrehzahl und 6/7 Durchgangsdrehzahl. Berichten zufolge liegt der äquivalente Vibrationspegel normalerweise bei einer Ausbreitungsklasse (Standardabweichung) von 1 m/s^2 .	

Technische Daten

EG-Konformitätserklärung

(nur für Europa)

Name des Herstellers: Husqvarna AB, SE-561 82 Huskvarna, Schweden (Tel. +46-36-146500).

Husqvarna AB ist alleinig für die Ladefläche des rückentragbaren Laubblasgeräts BP152PR verantwortlich: McCulloch GB 355BP

Ab Seriennummern des Baujahrs 2016. Die Modellnummer ist deutlich in Druckbuchstaben auf dem Typenschild angegeben, gefolgt vom Baujahr und der Seriennummer.

Ab Seriennummern des Baujahrs 2016. Die Ladefläche sowie Modellnummer sind deutlich in Druckbuchstaben auf dem Typenschild angegeben, gefolgt vom Baujahr und der Seriennummer.

Die oben beschriebene Erklärung entspricht den Richtlinien des Rates:

- **2006/42/EG** Maschinenrichtlinie' 17. Mai 2006.
- Richtlinie über elektromagnetische Verträglichkeit" **2014/30/EU** vom 26. Februar 2014
- **2000/14/EG** "über umweltbelastende Geräuschemissionen von zur Verwendung im Freien vorgesehenen Geräten und Maschinen" 08. Mai 2000

Die angegebenen Schallwerte sind im Abschnitt Technische Daten' des Benutzerhandbuchs zu finden.

Folgende Normen wurden angewendet:

EN ISO 12100:2010, EN 15503:2009, CISPR 12:2007, ISO 14982:2009

30. September 2016



John Thompson, Produkt- und Marketingdirektor EUAP.

(Bevollmächtigter Vertreter für Husqvarna AB, verantwortlich für die technische Dokumentation.)

EXPLICAÇÃO DOS SÍMBOLOS

Símbolos

ATENÇÃO! A máquina, se for usada de forma indevida ou incorrecta, pode ser perigosa, causando sérios ferimentos ou mesmo a morte do utente ou outras pessoas.

Leia as instruções para o uso com toda a atenção e compreenda o seu conteúdo antes de fazer uso da máquina.

Mantenha todas as partes do seu corpo afastadas de superfícies quentes.

Utilize sempre botas, assim como o restante equipamento descrito na secção Equipamento de protecção pessoal.

Use sempre:

- Protectores acústicos
- Protecção ocular aprovada

Dado o risco de poeira, deve-se usar protecção respiratória.

Este produto está conforme as directivas em validade da CE.

Utilize uma touca para prender o cabelo comprido.

Nunca coloque as mãos ou outros objectos na caixa do soprador para evitar ferimentos graves causados pela rotação do propulsor.

Nunca use roupas soltas ou folgadas que possam ficar presas nas peças em movimento.

Use a máquina somente para as funções a que a mesma se destina.

O soprador pode arremessar violentamente objectos que podem fazer ricochete. Isso pode levar a graves lesões nos olhos no caso do equipamento de segurança recomendado não ser usado.

O operador da máquina tem que providenciar de modo a que pessoas e animais não se aproximem a menos de 15 metros. Devido a vários operadores trabalharem simultaneamente na mesma área, tem que haver uma distância de segurança de 15 metros pelo menos.



Bomba de combustível.



Emissões sonoras para o meio ambiente conforme directiva da Comunidade Europeia. A emissão da máquina é indicada no capítulo Especificações técnicas e no autocolante.

Os restantes símbolos e autocolantes existentes na máquina dizem respeito a exigências específicas para homologação em alguns países.

Controlo e/ou manutenção devem ser efectuados com o motor desligado, com o contacto de paragem na posição STOP.



Ligue o motor deslocando o interruptor de paragem para a posição de LIGADO antes de ligar.



Use sempre luvas de protecção.



Limpeza periódica obrigatória.



Inspeção ocular.



Uso obrigatório de óculos ou viseira de protecção.



Enchimento de combustível.



Estrangulador na posição de 'aberto'.



Estrangulador na posição de 'fechado'.



Índice

EXPLICAÇÃO DOS SÍMBOLOS

Símbolos 192

ÍNDICE

Índice 193

Antes de arrancar, observe o seguinte: 193

COMO SE CHAMA?

Como se chama no soprador? 194

INSTRUÇÕES GERAIS DE SEGURANÇA

Noções gerais 195

INSTRUÇÕES DE SEGURANÇA

Equipamento de protecção pessoal 197

Equipamento de segurança da máquina 197

Controlo, manutenção e assistência ao equipamento de segurança da máquina 198

Instruções gerais de trabalho 199

MONTAGEM

Montagem do tubo de sopro e do punho de comando 202

MANEJO DE COMBUSTÍVEL

Combustível 203

Abastecimento 204

ARRANQUE E PARAGEM

Arranque e paragem 205

MANUTENÇÃO

Noções gerais 206

Carburador 206

Silenciador 206

Sistema de arrefecimento 206

Grelha de entrada de ar 206

Vela de ignição 206

Filtro de ar 207

Correia do ombro 207

Esquema de manutenção 208

Especificações técnicas

Especificações técnicas 209

Certificado CE de conformidade 210

Antes de arrancar, observe o seguinte:

Leia as instruções para o uso com toda a atenção.



ATENÇÃO! A exposição prolongada a ruídos pode provocar danos auditivos permanentes. Por isso, use sempre protectores acústicos aprovados.



ATENÇÃO! Sob nenhuma circunstância é permitido modificar a configuração original da máquina sem a autorização expressa do fabricante. Devem usar-se sempre acessórios originais. Modificações e/ou acessórios não autorizados podem acarretar em sérias lesões ou perigo de vida para o utilizador ou outros.



ATENÇÃO! Um soprador, se utilizado inadvertida ou erradamente, pode tornar-se num instrumento perigoso,, causando sérias lesões, que podem ser até mesmo mortais,. É de extrema importância que você leia e compreenda o conteúdo destas instruções para o uso.

NOTA! O aspeto do seu produto pode não ser exatamente igual ao do item apresentado no manual.

A máquina está projectada apenas para limpeza por sopro de relvados, caminhos, ruas asfaltadas e similares.

COMO SE CHAMA?

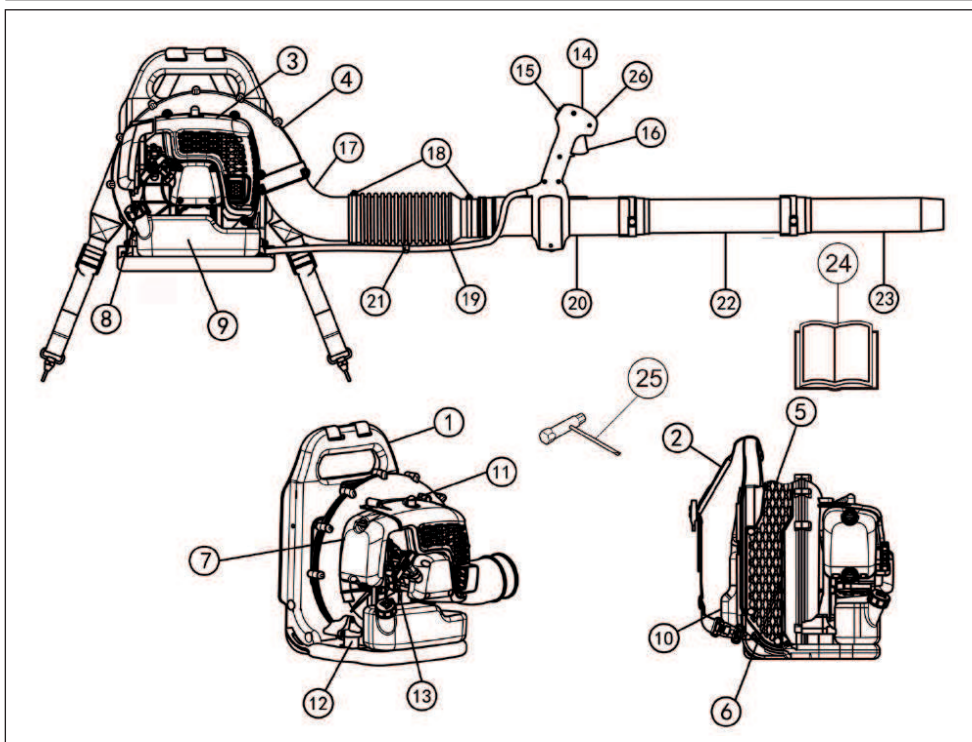

Como se chama no soprador?

- | | |
|---------------------------|-----------------------------|
| 1 Estrutura | 14 Pega de operação |
| 2 Correia de suporte | 15 Contacto de paragem |
| 3 Cobertura do motor | 16 Acelerador |
| 4 Cobertura da ventoinha | 17 Cotovelo |
| 5 Grelha de entrada de ar | 18 Braçadeira |
| 6 Ventoinha | 19 Mangueira flexível |
| 7 Filtro de rede do ar | 20 Tubo de manobra |
| 8 Pega do arranque | 21 Braçadeira para cablagem |
| 9 Depósito de combustível | 22 Tubo intermédio |
| 10 Almofada | 23 Tubo de sopro |
| 11 Vela de ignição | 24 Instruções para o uso |
| 12 Sistema anti-vibração | 25 Chave universal |
| 13 Arranque a frio | 26 Controlo de cruzeiro |

INSTRUÇÕES GERAIS DE SEGURANÇA

Noções gerais

IMPORTANTE!

A máquina está projectada apenas para limpeza por sopro de relvados, caminhos, ruas asfaltadas e similares.

Antes de utilizar, faça uma inspecção geral à máquina. Consulte o esquema de manutenção.

Nunca use a máquina se estiver cansado, se bebeu álcool ou se toma remédios que podem influir na sua visão, discernimento ou controlo sobre o corpo.

Use equipamento de protecção pessoal. Ver as instruções na secção "Equipamento de protecção pessoal".

Nunca use uma máquina que foi modificada a ponto de não mais corresponder à construção original.

Nunca use uma máquina defeituosa. Efectue as verificações de segurança e cumpra as instruções de manutenção e assistência técnica contidas neste manual. Alguns serviços de manutenção e de assistência técnica deverão ser executados por especialistas qualificados. Consulte as instruções na secção Manutenção.

Todas as tampas e protecções devem estar montadas antes da máquina ser posta em funcionamento.

Verifique se o cachimbo da vela e o cabo de ignição estão em bom estado para evitar o risco de choques eléctricos.

O operador da máquina tem que providenciar de modo a que pessoas e animais não se aproximem a menos de 15 metros. Devido a vários operadores trabalharem simultaneamente na mesma área, tem que haver uma distância de segurança de 15 metros pelo menos.

Nunca permita que crianças utilizem a máquina.

Nunca permita que outra pessoa utilize a máquina sem estar certo de que a mesma entendeu o conteúdo do manual de instruções.

Verifique sempre se existem objectos que possam bloquear a grelha de entrada de ar antes de iniciar os trabalhos.

Nunca retire a grelha de entrada de ar.

Em caso de emergência, liberte-se da máquina abrindo as correias de peito e de cintura, e deixando a máquina cair para trás.

Entre sempre em contacto com as autoridades locais e verifique se está a seguir as determinações apropriadas.

Mantenha todas as partes do seu corpo afastadas de superfícies quentes.

Não toque nunca na vela ou no cabo de ignição enquanto o motor estiver ligado.



ATENÇÃO! Esta máquina produz um campo electromagnético durante o funcionamento. Em determinadas circunstâncias, este campo pode interferir com o funcionamento de implantes médicos activos ou passivos. Para reduzir o risco de lesões graves ou mortais, recomendamos que portadores de dispositivos implantados consultem o seu médico e o fabricante do implante antes de utilizar a máquina.

Arranque

- Nunca ponha a máquina a trabalhar dentro de casa. Conscientize-se do perigo que representa inspirar os gases de escape do motor.



Os gases de escape do motor contêm monóxido de carbono, que pode causar intoxicações. Por esse motivo, nunca deve arranque ou usar a máquina em ambiente fechado ou com ventilação deficiente.

- Inspeccione as redondezas e certifique-se de não haver o risco de pessoas ou animais entrarem em contacto com a saída de sopro.
- Coloque a máquina no solo, pressione o corpo da máquina contra o solo com a mão esquerda (Nota: Não com o pé). Agarre depois a pega do arranque com a mão direita e dê puxões rápidos e fortes.

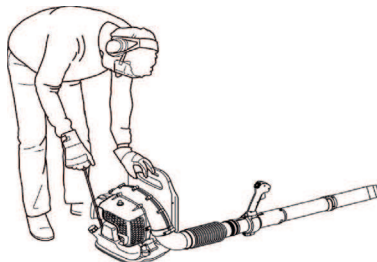

INSTRUÇÕES GERAIS DE SEGURANÇA

Segurança no manejo de combustível



- Use reservatórios de combustível com protecção contra enchimento excessivo.
- Nunca abasteça uma máquina com o motor em funcionamento. Pare o motor e deixe arrefecer alguns minutos antes de abastecer.
- Zele por uma boa ventilação ao abastecer e misturar combustível (gasolina e óleo de dois tempos).
- Evite todo o contacto da pele com combustível. O combustível irrita e pode provocar alterações na pele.
- Afaste a máquina pelo menos 3 metros do lugar onde abasteceu, antes de arrancar.

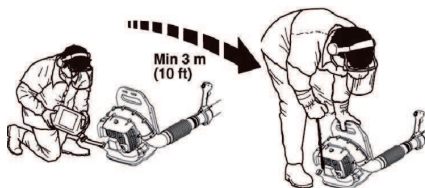

- Nunca arranque com a máquina:
 - Se derramou combustível sobre a máquina. Remova todo o líquido derramado e deixe que os restos de gasolina se evaporem.
 - Se derramou combustível sobre si próprio ou na sua roupa, troque de roupa. Lave as partes do corpo que estiveram em contacto com o combustível. Lave com água e sabonete.
 - Se a máquina tiver fuga de combustível. Controle regularmente se há fugas na tampa do depósito e nos tubos de combustível.

Transporte e armazenagem

- Guarde e transporte a máquina e o combustível de modo tal que não haja o risco de possíveis fugas e vapores entrarem em contacto com fontes de faíscas ou chama aberta, tais como máquinas e motores eléctricos, contactos/interruptores eléctricos ou mesmo caldeiras.
- Ao armazenar e transportar combustível, utilize recipiente especialmente destinado e aprovado para esse fim.
- Em armazenagem por tempo prolongado, o depósito de combustível da máquina deve ser esvaziado. Consulte o posto de abastecimento mais próximo sobre como proceder com o combustível excedente. Esvazie o depósito de combustível e prima a bomba de ferrar até que todo o combustível tenha sido eliminado.
- Retire a vela de ignição e verta uma colher de óleo de 2 tempos no cilindro. Vire o motor algumas vezes e depois volte a colocar a vela de ignição no lugar.

- Certifique-se de que a máquina foi cuidadosamente limpa e submetida a uma revisão completa antes de ser armazenada por tempo prolongado.
- Trave a máquina durante o transporte.
- Armazene a máquina num local seco, fresco, bem arejado e isento de poeiras. Mantenha a máquina fora do alcance de crianças.



ATENÇÃO! Tenha cuidado ao manusear combustível. Pense nos riscos de incêndio, explosão e inalação.

Ajuste do suporte



ATENÇÃO! Ao trabalhar com a máquina tem-se sempre que usar as correias de suporte. Se isso não for feito, não se pode manobrar com segurança, o que pode causar ferimentos a si mesmo ou a outros.

Um suporte e uma máquina bem ajustados facilitam o trabalho consideravelmente. Ajuste o suporte para a melhor posição de trabalho.

Aperte as correias laterais de modo que o peso fique distribuído igualmente por ambos os ombros.



Levante as patilhas dos reguladores deslizantes.



INSTRUÇÕES DE SEGURANÇA

Equipamento de protecção pessoal



ATENÇÃO! Em quaisquer circunstâncias de utilização da máquina deve ser utilizado equipamento de protecção pessoal aprovado. O equipamento de protecção pessoal não elimina o risco de lesão mas reduz os seus efeitos em caso de acidente. Consulte o seu concessionário na escolha do equipamento. Leia as instruções para o uso com toda a atenção e compreenda o seu conteúdo antes de fazer uso da máquina.



ATENÇÃO! Esteja sempre atento a sinais de alarme ou avisos de viva voz quando usar protectores acústicos. Retire os protectores acústicos logo que o motor tenha parado.

- Deve-se usar luvas quando necessário.



- Devem-se usar protectores acústicos com suficiente insonorização.



- Deve sempre usar-se protecção ocular aprovada. Mesmo que se use viseira, devem usar-se óculos de protecção aprovados. Consideram-se óculos de protecção aprovados, os que estejam conformes com a norma ANSI Z87.1 nos EUA ou EN 166 nos países da UE. O embate de ramos ou objectos arremessados podem ferir os olhos.

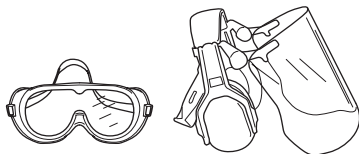

- Use botas estáveis e antideslizantes.



- Use sempre calças compridas e resistentes, botas, luvas e uma camisola de manga comprida. Para reduzir o risco de ferimentos associados ao facto de os objectos ficarem presos nas peças rotativas, não use roupa larga, lenços, jóias, etc. Prenda o cabelo acima dos ombros.
- Dado o risco de poeira, deve-se usar protecção respiratória.

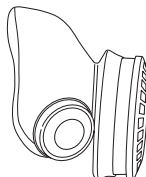

- Os primeiros socorros devem sempre estar à mão.



Equipamento de segurança da máquina

Nesta secção esclarecem-se quais são as peças de segurança da máquina, que função desempenham e ainda como efectuar o controlo e a manutenção para se certificar da sua operacionalidade. Ver capítulo Como se chama?, para localizar onde estas peças se encontram na sua máquina.



ATENÇÃO! Nunca use uma máquina com peças de segurança defeituosas. Siga as instruções de controlo, manutenção e assistência técnica listadas nesta secção.

INSTRUÇÕES DE SEGURANÇA

Contacto de paragem

O contacto de paragem é usado para desligar o motor.

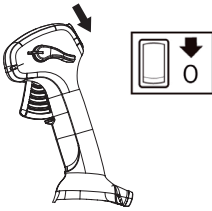

Retire o cabo de ignição e a vela de ignição para executar a inspeção e manutenção.

Sistema anti-vibração

A máquina está equipada com um sistema de amortecimento de vibrações, construído de forma a propiciar uma utilização tão confortável e isenta de vibrações quanto possível.

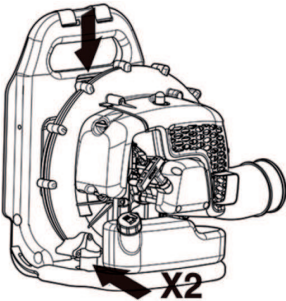

ATENÇÃO! A exposição excessiva a vibrações pode levar a lesões arteriais ou nervosas em pessoas que tenham distúrbios do aparelho circulatório. Procure um médico se constatar sintomas corporais que se possam relacionar com exposição excessiva a vibrações. Exemplos desses sintomas são entorpecimento, ausência de tacto, comichões, "pontadas", dor, ausência ou redução da força normal, mudanças na cor da pele ou na sua superfície. Esses sintomas surgem normalmente nos dedos, mãos ou pulsos. O risco dessas lesões pode aumentar a baixas temperaturas.

Silenciador

O silenciador é construído para propiciar o mais baixo nível de ruído possível bem como desviar os gases de escape do utilizador.

Em países com clima quente e seco, o perigo de incêndio é considerável. Por isso equipámos o silenciador com

uma rede retentora de faíscas montada dentro do silenciador.

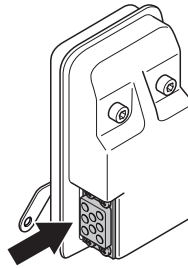

Para silenciadores é muito importante que as instruções de controlo, manutenção e assistência sejam cumpridas. Ver as instruções da secção Controlo, manutenção e assistência técnica ao equipamento de segurança da máquina.



ATENÇÃO! Os gases de escape do motor são quentes e podem conter faíscas causadoras de incêndios. Portanto, nunca arranque com a máquina em interiores ou nas proximidades de material inflamável!



ATENÇÃO! O interior do silenciador contém produtos químicos potencialmente cancerígenos. Evite o contacto directo com esses produtos se tiver um silenciador danificado.

Controlo, manutenção e assistência ao equipamento de segurança da máquina



ATENÇÃO! Toda a assistência e reparação da máquina requer formação especializada. Especialmente no que se refere ao equipamento de segurança. Se a máquina não satisfizer algum dos controlos abaixo mencionados, procure a sua oficina autorizada. A compra de qualquer dos nossos produtos garante-lhe a obtenção de reparação e assistência profissionais. Se o local da compra da máquina não for um dos nossos concessionários com assistência técnica, consulte a oficina autorizada mais próxima.

INSTRUÇÕES DE SEGURANÇA

Contacto de paragem

- Arranque o motor e verifique se este se desliga quando o contacto de paragem é levado à posição de paragem.

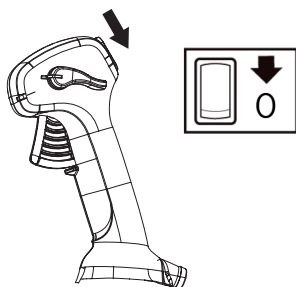

Sistema anti-vibração

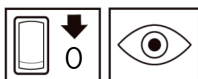

- Verifique regularmente os elementos anti-vibração com vista a fissuras e deformação. Se estiverem danificados, substitua-os.

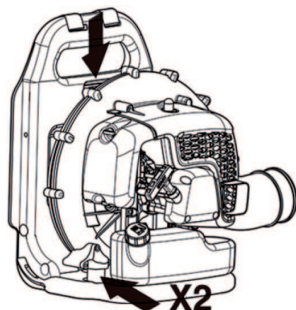

- Verifique se os elementos anti-vibração estão inteiros e bem fixos.

Silenciador



- Nunca use uma máquina com silenciador defeituoso.

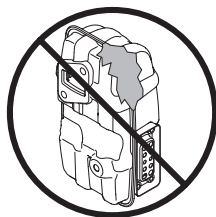

- Verifique regularmente se o silenciador está fixo à máquina.

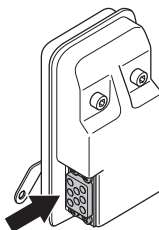

- O silenciador da sua máquina está equipado com uma rede retentora de faíscas. **NOTA: NÃO É POSSÍVEL REPARAR A REDE RETENTORA DE FAÍSCAS DESTA UNIDADE.** Com a utilização da unidade, os depósitos de carvão acumulam-se no silenciador e na rede retentora de faíscas. No entanto, para uma utilização doméstica normal, o silenciador e a rede retentora de faíscas não necessitam de assistência. Após 50 horas de utilização, recomendamos a substituição ou manutenção do silenciador junto de um revendedor de assistência autorizado. Uma rede obstruída causa o sobreaquecimento do motor e pode originar danos graves. Nunca utilize um silenciador com uma rede retentora de faíscas defeituosa. Nunca use um silenciador com rede retentora de faíscas defeituosa.



ATENÇÃO! Nunca use uma máquina com equipamento de segurança defeituoso. O equipamento de segurança da máquina deverá ser controlado e a sua manutenção feita conforme se descreve nesta secção. Se a sua máquina não satisfizer a algum desses controlos, deverá ser enviada a uma oficina autorizada para reparação.

Filtro de ar

Não utilize nunca o soprador de folhas sem filtro de ar ou com um elemento do filtro deformado ou danificado pois o ar não filtrado e com poeiras pode danificar rapidamente o motor.

Instruções gerais de trabalho

IMPORTANTE! Esta secção aborda regras básicas de segurança para o trabalho com o soprador. Se você se sentir inseguro sobre o modo de prosseguir com o trabalho, consulte um especialista. Dirija-se ao seu revendedor ou à sua oficina autorizada. Evite toda a forma de uso para a qual se sinta insuficientemente qualificado.

Respeite as pessoas ao seu redor evitando usar a máquina a horas impróprias, por exemplo a horas avançadas da noite ou cedo de manhã. Reduza os níveis de ruído limitando o número de unidades de equipamento

INSTRUÇÕES DE SEGURANÇA

utilizadas em simultâneo. Leia e siga os conselhos simples que se seguem, de modo a incomodar o menos possível as pessoas ao seu redor.

- Use o soprador com a aceleração mínima possível. Muito raramente é necessário usar a aceleração máxima. Muitas das fases do trabalho podem ser efectuadas com meia aceleração. Uma aceleração mais baixa significa menos ruído e menos poeira. Também se torna mais fácil controlar o lixo a recolher/deslocar.
- Use um ancinho ou uma vassoura para despegar o lixo pegado ao solo.
- Mantenha o bocal do soprador o mais perto possível do solo. Utilize todo o comprimento do tubo de sopro para manter a corrente de ar junto ao solo
- Deixe tudo limpo e arrumado. Certifique-se de não ter soprado lixo para propriedade alheia.
- Utilize a máquina durante as horas úteis normais, de modo a evitar ruído desnecessário. Evite trabalhar cedo de manhã ou a horas tardias da noite.



ATENÇÃO! Preste atenção ao que se passa na sua vizinhança. Se alguém se aproximar da sua área de trabalho, coloque o acelerador no mínimo até a pessoa se encontrar a uma distância segura. Não aponte o soprador contra pessoas, animais, lugares de recreio, janelas abertas, automóveis, etc.

Regras básicas de segurança



- Não é permitida a presença indevida de pessoas e animais dentro da área de trabalho com um raio de 15 metros.
- Deixar o motor arrefecer antes de atestar com combustível.
- Mantenha todas as partes do seu corpo afastadas de superfícies quentes.
- Caso a máquina pegue fogo ou ocorra qualquer outra emergência que o force a afastar-se rapidamente da máquina, abra as correias do arnés e deixe a máquina cair para trás.

- A forte corrente de ar pode deslocar objectos a uma velocidade tal que podem fazer ricochete e causar graves ferimentos nos olhos.



- Não aponte o jacto de ar contra pessoas nem animais.
- Pare o motor antes de montar ou desmontar acessórios ou outras peças.
- Evite o uso em condições meteorológicas desfavoráveis. Por exemplo, em denso nevoeiro, chuva e vento fortes, frio intenso, etc. Trabalhar com mau tempo é cansativo e pode levar a situações perigosas, tais como ir para terreno escorregadio.
- Minimize o tempo de sopro humedecendo ligeiramente as áreas com muito pó ou utilizando equipamento de pulverização.
- Certifique-se de que pode andar e estar de pé com segurança. Tenha cuidado com eventuais obstáculos em caso de um deslocamento inesperado (raízes, pedras, galhos, buracos, valas, etc.). Use de extrema precaução ao trabalhar em terreno inclinado.



- Nunca pouse a máquina com o motor em funcionamento sem que a tenha bem vigiada.
- Os gases de escape do motor contêm monóxido de carbono, que pode causar intoxicações. Por esse motivo, nunca deve arrancar ou usar a máquina em ambiente fechado ou com ventilação deficiente.

INSTRUÇÕES DE SEGURANÇA

- Não é permitido usar o soprador em escadas ou andaimes, nem em locais altos (como telhados). Fazê-lo poderia provocar ferimentos graves.



- NOTA! Nunca use uma máquina sem que possa pedir ajuda em caso de acidente.

Técnicas básicas de trabalho



ATENÇÃO! Atenção a objectos arremessados. Use sempre protecção ocular. Pedras, lixo etc., podem ser arremessados contra os olhos e causar cegueira ou graves ferimentos nos olhos. Mantenha estranhos ao trabalho afastados. Crianças, animais, espectadores e ajudantes deverão ficar fora da zona de segurança de 15 metros. Pare a máquina imediatamente se alguém se aproximar.



ATENÇÃO! Não utilize o soprador se a saída do gás de escape na cobertura do motor estiver tapada por uma parede e/ou outros obstáculos. Se o fizer, pode danificar a máquina. Certifique-se de que é mantida uma distância de, pelo menos, 50 cm, em relação aos obstáculos quando utilizar a máquina.



ATENÇÃO! Páre sempre o motor para limpeza.

- Este soprador é do tipo mochila, sendo carregado por meio de correias de ombros durante a operação. É operado e controlado com o punho sobre o tubo, utilizando a mão direita.
- O velocidade do jacto de ar é regulada com o acelerador. Escolha a velocidade mais adequada para o trabalho em questão.

Para evitar manter sempre o dedo no acelerador durante a utilização do soprador, a aceleração necessária pode ser configurada com o controlo de cruzeiro (D). A

aceleração total é atingida quando o acelerador ou o controlo de cruzeiro é totalmente pressionado.

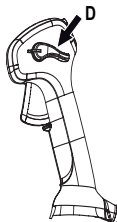

- Certifique-se de que a entrada de ar não possa ser obstruída, por exemplo por folhas e lixo. Uma entrada de ar entupida reduz a capacidade de sopro da máquina e aumenta a temperatura de trabalho do motor, podendo causar avarias no mesmo. Pare o motor e remova o objecto.

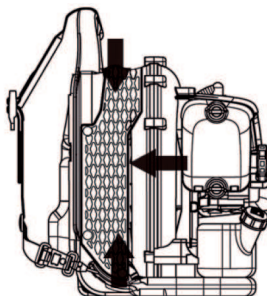

- Esteja consciente da direcção do vento. Trabalhe a favor do vento para facilitar o seu trabalho.
- O uso do soprador para deslocar grandes montes de lixo é moroso e provoca ruído desnecessário.
- Mantenha bom equilíbrio e apoio para os pés.
- Após terminado o trabalho, a máquina deve ser guardada em pé.

MONTAGEM

Montagem do tubo de sopro e do punho de comando

- Ligue o soprador e o tubo de controlo por meio da mangueira flexível. Fixe ambas as extremidades da mangueira flexível no lugar.

Utilize as ferragens incluídas.

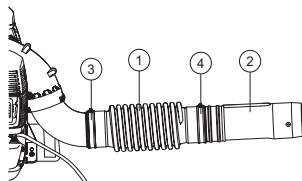

- 1 Mangueira flexível
- 2 Tubo de manobra
- 3 Braçadeira
- 4 Braçadeira

Observe! Lubrifique um pouco os tubos para facilitar a montagem.

- Coloque a pega de operação sobre o tubo de controlo.
- Rode a pega de operação de forma a que o entalhe passe por cima das patilhas do tubo de controlo.
- Alinhe a pega de operação com a chave do tubo de controlo.

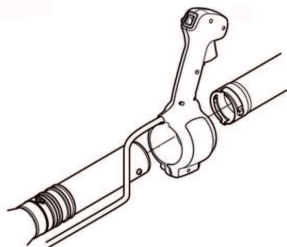

- A cablagem da pega de operação não pode estar torcida durante a montagem.
- Ajuste a posição para conseguir uma posição de trabalho cómoda. Aperte a braçadeira do punho do acelerador.
- Fixe a cablagem no centro da mangueira flexível utilizando a braçadeira fornecida.

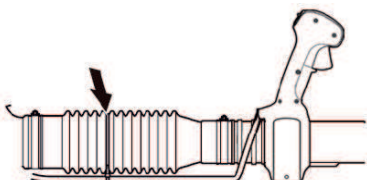

Tubo do soprador

NOTA: Certifique-se de que os parafusos dos tubos são retirados para que não causem obstruções durante a montagem. Monte o tubo intermédio e o tubo de sopro. Alinhe os parafusos com os orifícios roscados dos tubos. Aperte o parafuso depois de concluir a montagem dos tubos do soprador. É possível adicionar mais tubos intermédios caso seja necessário prolongar o tubo de sopro.

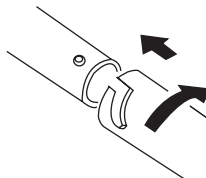

MANEJO DE COMBUSTÍVEL

Combustível

NOTA! A máquina está equipada com um motor de dois tempos e deve sempre funcionar com uma mistura de gasolina e óleo para motores de dois tempos. Para assegurar a mistura correcta é importante medir cuidadosamente a quantidade de óleo a ser misturada. No caso de pequenas quantidades de combustível a misturar, até pequenos erros na quantidade de óleo influem fortemente na proporção da mistura.



ATENÇÃO! Tenha sempre boa ventilação ao manusear combustível.

Gasolina



NOTA! Utilize sempre gasolina de qualidade de mistura com óleo (gasolina com índice de octano de 90, no mínimo).

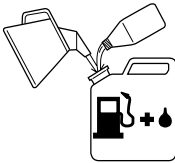

- O índice de octano mínimo recomendado é de 90. Se o motor trabalhar com gasolina com índice de octano inferior a 90, pode haver grilagem. Isto leva a um aumento da temperatura, podendo causar sérias avarias no motor.
- Ao trabalhar continuamente em rotação alta, recomenda-se um índice de octano mais elevado. Utilize gasolina de qualidade sem chumbo.

Pode ser utilizada mistura de combustível com etanol, E10 (teor máximo de etanol na mistura 10%). A utilização de misturas de combustível com etanol superiores a E10 irá fazer com que o motor funcione com uma mistura de ar-combustível inadequada, podendo ficar danificado.

Óleo de dois tempos

- Para obter os melhores resultados e desempenho, utilize um óleo para motores de dois tempos refrigerado a ar totalmente sintético de boa qualidade a uma proporção de 1:50 (2%)
- Nunca use óleo de dois tempos para motores fora de bordo arrefecidos a água, o chamado outboard oil.
- Nunca use óleo para motores a quatro tempos.

Gasolina, litros	Óleo de dois tempos, litros	
	2% (1:50)	3% (1:33)
5	0,10	0,15
10	0,20	0,30
15	0,30	0,45
20	0,40	0,60

Mistura

- Misture sempre gasolina e óleo num recipiente limpo e aprovado para gasolina.
- Comece sempre por juntar metade da gasolina a ser misturada. Junte depois todo o óleo. Agite bem a mistura. Por fim, junte o restante da gasolina.
- Agite a mistura cuidadosamente antes de a despejar no depósito de combustível da máquina.



- Não misture combustível além do necessário para se consumir durante um mês, no máximo.
- Se a máquina não for usada por um longo período, esvazie o depósito de combustível e limpe-o.

Abastecimento



ATENÇÃO! As medidas de precaução abaixo diminuem os riscos de incêndio:

Reabasteça num local bem ventilado. Nunca abasteça a máquina dentro de casa.

Não fume nem ponha nenhum objecto quente nas proximidade do combustível.

Nunca abasteça com o motor em funcionamento.

Pare o motor e deixe arrefecer alguns minutos antes de abastecer.

Abra a tampa do depósito devagar, ao abastecer, para dar saída lenta aos gases se houver um excesso de pressão.

Aperte bem a tampa do depósito após abastecer.

Se derramou combustível sobre a máquina. Remova todo o líquido derramado e deixe que os restos de gasolina se evaporem.

Afaste sempre a máquina do local e da fonte de abastecimento, antes de arrancar.

- Afaste a máquina pelo menos 3 metros do lugar onde abasteceu, antes de arrancar.

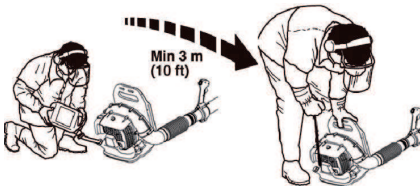

- Seque bem à volta da tampa do depósito. Sujidades no depósito causam problemas de funcionamento.
- Certifique-se de que o combustível está bem misturado, agitando o recipiente antes de encher o depósito.
- Controlar o nível de combustível antes cada utilização mas deixar espaço suficiente para a sua expansão dado que o calor do motor e do sol, se for esse o caso, poderá expandir o combustível até transbordar.

ARRANQUE E PARAGEM

Arranque e paragem



ATENÇÃO! Afaste sempre a máquina do local e da fonte de abastecimento, antes de arranque. Coloque a máquina numa base sólida.

Não permita a presença de pessoas estranhas na área de trabalho, sob risco de danos pessoais sérios. A distância de segurança é de 15 metros.

A máquina só deve ser posta em funcionamento após estar completamente montada. Se a máquina for posta em funcionamento sem todas as coberturas protectoras montadas, incorre-se em risco de lesões pessoais.

Motor frio

Estrangulador: Coloque o controlo do estrangulador na posição de estrangulação máxima.

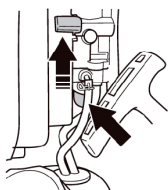

Bomba de combustível: Prima repetidamente a bomba de combustível pelo menos 10 vezes e o combustível começa a encher a bomba. Não é necessário encher a bomba completamente.

Ignição: Leve o contacto de paragem à posição de arranque.

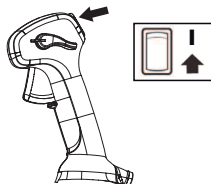

Posição de ralenti rápido: Coloque a alavanca do controlo de cruzeiro na posição de ralenti rápido utilizando as marcas de guia na alavanca de controlo de cruzeiro e na pega de operação.

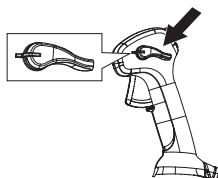

Arranque

Pressione o corpo da máquina contra o solo com a mão esquerda (NOTA! Não o faça com o pé!). Agarre depois a pega do arranque com a mão direita e puxe a corda lentamente até sentir resistência (o mecanismo de arranque começa a actuar) e em seguida puxe com movimentos rápidos e fortes. **Nunca enrole a corda de arranque na mão.**

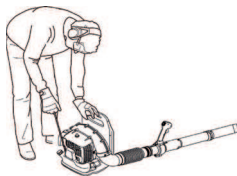

Puxe a corda repetidamente até o motor tentar arranque. Coloque a alavanca do estrangulador na posição de completamente aberto. Puxe o cabo de arranque firmemente até que o motor arranque. Deixe o motor trabalhar em ralenti rápido durante 30 segundos.

NOTA! Não puxe inteiramente a corda de arranque nem solte a pega do arranque se estiver em posição totalmente distendida. Esta prática pode danificar a máquina.

Motor quente

Use o mesmo procedimento de arranque para motor frio mas sem por o estrangulador na posição de estrangular.

O ar é soprado logo que o motor arranca, mesmo com marcha em vazio. Não permita que outras pessoas se aproximem do soprador ou do tubo do soprador.

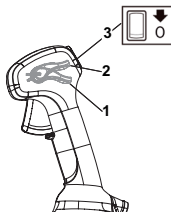

- 1 Aceleração total
- 2 Rotação de marcha em vazio
- 3 Contacto de paragem

Paragem

O motor é parado pondo o comando de paragem na posição de stop.

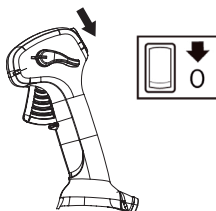

Noções gerais

Retire o cabo de ignição e a vela de ignição para executar a inspecção e manutenção. Mantenha todas as partes do seu corpo afastadas de superfícies quentes.

Carburador

Ajustamento da rotação em vazio

Antes de executar quaisquer ajustamentos, verifique se o filtro de ar está limpo e se a tampa do filtro de ar está bem fechada.

A rotação em vazio de origem é regulada a: 2500 r/min. Utilize o parafuso de ajuste na parte de cima do carburador, caso a rotação em vazio tenha de ser ajustada.

Silenciador



O silenciador é configurado para abafar o nível de ruído e para conduzir os gases de escape para longe do utilizador. Os gases de escape são quentes e podem conter faíscas que podem causar incêndios, se os gases forem dirigidos contra um material seco e inflamável.

O silenciador da sua máquina está equipado com uma rede retentora de faíscas. **NOTA: NÃO É POSSÍVEL REPARAR A REDE RETENTORA DE FAÍSCAS DESTA UNIDADE.**

Com a utilização da unidade, os depósitos de carvão acumulam-se no silenciador e na rede retentora de faíscas. No entanto, para uma utilização doméstica normal, o silenciador e a rede retentora de faíscas não necessitam de assistência. Após 50 horas de utilização, recomendamos a substituição ou manutenção do silenciador junto de um revendedor de assistência autorizado.

NOTA! Nunca use a máquina com o silenciador em mau estado. Verifique regularmente se o silenciador está completo e devidamente fixado.

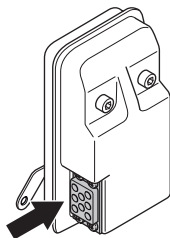

Verifique que a rede retentora de faíscas e o tubo de escape se encontram aparafusados na posição correcta.



ATENÇÃO! O silenciador fica muito quente tanto durante o funcionamento como após se desligar a máquina. Isto aplica-se também na marcha em vazio. O toque pode causar queimaduras na pele. Esteja atento ao perigo de incêndio!

Sistema de arrefecimento

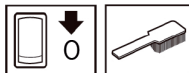

Para obter uma temperatura de funcionamento tão baixa quanto possível, a máquina está equipada com um sistema de arrefecimento.

O sistema de arrefecimento é composto por:

- Aletas de arrefecimento no cilindro.
- Grelha de entrada de ar

Limpe o sistema de arrefecimento com uma escova, uma vez por semana, ou com mais frequência, em condições de trabalho difíceis. O sistema de arrefecimento obstruído ou sujo conduz a um sobreaquecimento da máquina, danificando o cilindro e o pistão. Verifique se os bocais não estão entupidos.

Grelha de entrada de ar

Certifique-se de que a entrada de ar não é obstruída de todos os lados, incluindo a parte de baixo, por exemplo por folhas ou lixo. Uma entrada de ar entupida reduz a capacidade de sopro da máquina e aumenta a temperatura de trabalho do motor, podendo causar avarias no mesmo. Pare o motor e remova o objecto.

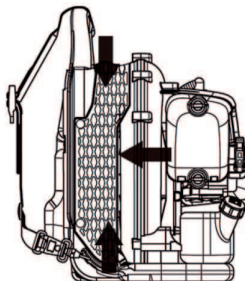

ATENÇÃO! Nunca use o soprador se a grelha não se encontrar colocada. Antes de utilizar, verifique que a grelha se encontra no lugar e não está danificada.

Vela de ignição

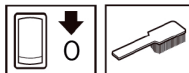

O funcionamento da vela de ignição é sensível a:

- Carburador incorrectamente regulado.
- Uma mistura incorrecta de óleo no combustível (óleo a mais ou de tipo errado).
- Filtro de ar sujo.

MANUTENÇÃO

Esses factores causam a formação de crostas nos eléctrodos da vela de ignição e podem ocasionar problemas no funcionamento e dificuldades em arrancar.

Limpe a vela de ignição por fora. Desmonte e controle a distância entre os eléctrodos. Ajuste a distância para 0,6-0,7 mm ou substitua a vela de ignição. Verifique se a vela de ignição não produz interferências de rádio.

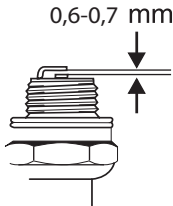

NOTA! Use sempre o tipo de vela de ignição recomendado! Uma vela de ignição incorrecta pode danificar o pistão/cilindro.

Use sempre o tipo de vela de ignição recomendado (NGK BPM7A)! Uma vela de ignição incorrecta pode danificar o pistão/cilindro.

Filtro de ar



O filtro de ar deve ser limpo regularmente, removendo-se poeira e sujidades de modo a evitar:

- Distúrbios no carburador.
- Problemas de arranque.
- Diminuição de potência.
- Desgaste inútil das peças do motor.
- Consumo de combustível fora do normal.

Verifique o filtro de ar e limpe-o quando for necessário.

Para evitar queimaduras, não toque em superfícies quentes tais como o silenciador de escape, o cilindro, etc.

Limpeza do filtro de ar

- Desmonte a cobertura do filtro de ar e remova o filtro. Lave-o bem com água quente e sabão.
- Monte o filtro de ar e a tampa do filtro de ar. Não se esqueça de voltar a colocar a grelha de ar no lugar. Se a grelha estiver em falta, o filtro de rede do ar não fica devidamente vedado, podendo entrar pó no cilindro.

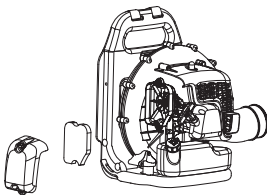

Um filtro de ar usado por longo tempo nunca pode ficar completamente limpo. Por isso o filtro deve, a intervalos regulares, ser trocado por um novo. **Um filtro danificado deve sempre ser substituído.**

Se a máquina for utilizada em ambientes com poeira, o filtro de ar deve ser oleado. Ver a secção Olear o filtro de ar.

Olear o filtro de ar

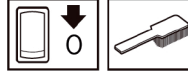

Utilize sempre óleo especial para filtros. O óleo para filtros contém um diluente para se espalhar de forma mais uniforme no filtro. Por essa razão, evite contacto com a pele.

Coloque o filtro num saco de plástico e deite óleo para filtros. Amasse o saco plástico para distribuir o óleo. Remova o filtro, comprimindo o saco, e deite fora o excesso de óleo antes de montar o filtro na máquina. Nunca utilize óleo de motor comum. Este desce rapidamente pelo filtro e acumula-se no fundo.

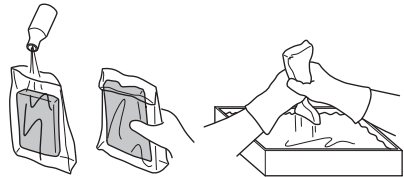

Correia do ombro

Se a faixa de ombro estiver danificada, poderá quebrar-se durante o uso fazendo com que a máquina caia, causando ferimentos pessoais. Siga as instruções abaixo para substituir a faixa de ombro.

- 1 Retire a braçadeira da faixa.
- 2 Passe a extremidade da faixa através do estribo.
- 3 Reajuste a braçadeira na faixa.



ATENÇÃO! Verifique que o pino redondo e grosso da braçadeira está inserido na faixa. Se for inserido de forma incorrecta poderá causar ferimentos pessoais.

MANUTENÇÃO

Esquema de manutenção

Seguem abaixo algumas instruções gerais de manutenção. Se necessitar de maiores informações, consulte uma oficina autorizada.

Manutenção	Controle diário	Controle semanal	Controle mensal
Limpe a máquina externamente.	X		
Verifique se o acelerador funciona de forma segura.	X		
Verifique se o contacto de paragem funciona.	X		
Verificar se o filtro de ar está limpo.	X		
Verifique se os parafusos e porcas estão apertados.	X		
Verifique se não há fuga de combustível do motor, depósito ou tubagem de combustível.	X		
Verifique se o filtro de combustível não está sujo e se o tubo de combustível não está gretado nem tem outros defeitos. Se necessário substituir.	X		
Verifique que todos os lados da grelha de entrada de ar não se encontram obstruídos.	X		
Verifique o dispositivo de arranque e a sua corda.		X	
Verifique se os isoladores de vibração estão danificados.		X	
Limpe a vela de ignição por fora. Desmonte e controle a distância entre os eléctrodos. Ajuste a distância para 0,6-0,7 mm ou substitua a vela de ignição. Verifique se a vela de ignição não produz interferências de rádio.		X	
Limpe o sistema de arrefecimento da máquina.		X	
Limpe o carburador exteriormente e o espaço à volta deste.		X	
Verifique todos os cabos e conexões.			X
Substitua a vela de ignição. Verifique se a vela de ignição não produz interferências de rádio.			X
Limpe o filtro de ar. Troque se necessário.			X
Limpe o depósito de combustível.			X

Contacte o revendedor de assistência autorizado para assistência ao silenciador ou para proceder à respetiva substituição a cada 50 horas.

Especificações técnicas

Especificações técnicas

Especificações técnicas	GB 355BP (BP152PR)
Motor	
Potência máx. do motor, de acordo com a ISO 8893, kW/ r/min	1,5/6500
Sistema de ignição	
Vela de ignição	NGK BPMR 7A/ Champion RCJ 6Y
Folga dos eléctrodos, mm	0,6-0,7
Peso	
Peso sem combustível, kg	9,2
Emissões de ruído	
(ver nota 1)	
Nível de potência sonora, medido em dB(A)	109
Nível de potência sonora, L_{WA} garantido dB(A)	113
Níveis sonoros	
(ver nota 2)	
Nível de pressão sonora equivalente junto ao ouvido do utente, medido conforme EN15503, dB(A)	95
Níveis de vibração	
(ver nota 3)	
Níveis de vibração equivalente ($a_{hv,eq}$) nos punhos, medidos de acordo com a norma EN15503, m/s^2	5,5

Nota 1: Emissões sonoras para as imediações, medidas sob forma de potência sonora (L_{WA}) conforme a directiva da CE 2000/14/CE Anexo V.

Nota 2: O nível de pressão sonora equivalente é calculado de acordo com a seguinte distribuição temporal: 1/7 marcha em vazio e 6/7 potência máxima. Os dados registados para o nível de pressão de ruído equivalente para a máquina tem uma dispersão estatística típica (desvio padrão) de 1 dB (A).

Nota 3: O nível de vibração equivalente é calculado de acordo com a seguinte distribuição temporal: 1/7 marcha em vazio e 6/7 potência máxima. Os dados registados para o nível de vibração equivalente têm uma dispersão estatística típica (desvio padrão) de 1 m/s^2 .

Especificações técnicas

Certificado CE de conformidade

(Válido unicamente na Europa)

Nome do fabricante: Husqvarna AB, SE-561 82 Huskvarna, Suécia (Telefone n° +46-36-146500).

A Husqvarna AB assume toda a responsabilidade pela plataforma do soprador de mochila BP152PR representada pelo modelo: McCulloch GB 355BP

com números de série de 2016 e seguintes. O número do modelo está claramente indicado, em texto simples, na etiqueta de tipo, juntamente com o ano e números de série subsequentes.

com números de série de 2016 e seguintes. Os números da plataforma e do modelo estão claramente indicados, em texto simples, na etiqueta de tipo, juntamente com o ano e números de série subsequentes.

A declaração supracitada encontra-se em conformidade com os requisitos das Diretivas do Conselho:

- **2006/42/CE** "referente a máquinas" de 17 de Maio de 2006.
- **2014/30/UE** 'relativa à compatibilidade eletromagnética' de 26 de fevereiro de 2014
- **2000/14/CE** 'referente a emissões sonoras para as imediações' de 8 de Maio de 2000

Os valores de som declarados estão indicados na ficha de dados técnicos do manual do utilizador.

Foram respeitadas as normas seguintes:

EN ISO 12100:2010, EN 15503:2009, CISPR 12:2007, ISO 14982:2009

30 de setembro de 2016



John Thompson, Diretor de Produtos e Marketing EUAP.

(Representante autorizado da Husqvarna AB e responsável pela documentação técnica.)

ПОЯСНЕНИЕ СИМВОЛОВ

Условные обозначения

ПРЕДУПРЕЖДЕНИЕ! При неправильном или небрежном использовании машина может быть опасным инструментом, который может причинить серьезные повреждения или травму со смертельным исходом для пользователя или для других.

Внимательно изучите это Руководство и убедитесь, что Вам понятны его инструкции, до начала использования инструмента.

Держитесь на расстоянии от горячих поверхностей.

Всегда одевайте сапоги и другое оснащение, описанное в разделе Средства личной защиты.

Всегда используйте:

- Защитные наушники
- Проверенные защитные очки

При риске пыли, пользуйтесь респиратором.

Данное изделие отвечает требованиям соответствующих директив ЕС.

Для длинных волос используйте защитный головной убор.

Запрещается помещать руки или какие-либо предметы в корпус воздуходувки; в противном случае вращающееся рабочее колесо может стать причиной серьезной травмы.

Просторная одежда или украшения могут застрять в движущихся частях.

Пользуйтесь машиной только по назначению.

Сдуватель может с большой силой отбрасывать предметы, которые потом будут опять отброшены назад. Это может привести к серьезной травме глаз если не будет использовано рекомендуемое защитное оборудование.



Оператор воздуходувки должен следить за тем, чтобы на расстоянии ближе 15 метров не было людей или животных. Если на одном и том же месте работают сразу несколько операторов, то должно соблюдаться безопасное расстояние как минимум в 15 метров.



Топливный насос.



Эмиссия шума в окружающую среду согласно Директиве Европейского Сообщества. Эмиссия машины приведена в главе 'Технические характеристики' и на табличке.

Другие символы/наклейки на машине относятся к специальным требованиям сертификации на определенных рынках.

Проверка и/или обслуживание должны выполняться только при выключенном двигателе, когда кнопка останова находится в положении STOP.



Перед запуском включите двигатель, переведя выключатель в положение ВКЛ.



Всегда пользуйтесь защитными перчатками.



Требует регулярной чистки.



Место визуальной проверки.



Должны использоваться защитные очки или маска.



Заливание топлива.



Рычаг воздушной заслонки в "открытом положении".



Рычаг воздушной заслонки в "закрытом положении".



СОДЕРЖАНИЕ

Содержание

ПОЯСНЕНИЕ СИМВОЛОВ	
Условные обозначения	211
СОДЕРЖАНИЕ	
Содержание	212
Перед запуском проследите за следующим:	212
ЧТО ЕСТЬ ЧТО?	
Что есть что на сдувателе?	213
ОБЩИЕ ПРЕДПИСАНИЯ ПО БЕЗОПАСНОСТИ	
Общие сведения	214
ИНСТРУКЦИЯ ПО ТЕХНИКЕ БЕЗОПАСНОСТИ	
Средства защиты оператора	216
Устройства безопасности машины	216
Осмотр, уход и обслуживание защитных приспособлений машины	218
Общие рабочие инструкции	219
СБОРКА	
Монтаж трубы сдувания и ручки регулировки	222
ПРАВИЛА ОБРАЩЕНИЯ С ТОПЛИВОМ	
Топливо	223
Заправка топливом	224
ЗАПУСК И ОСТАНОВКА	
Запуск и остановка	225
ТЕХНИЧЕСКОЕ ОБСЛУЖИВАНИЕ	
Общие сведения	226
Карбюратор	226
Глушитель	226
Система охлаждения	226
Фильтр в воздуховоде	226
Свеча зажигания	226
Воздушный фильтр	227
Плечевой ремень	227
График технического обслуживания	228
Технические данные	
Технические данные	229
ДЕКЛАРАЦИЯ СООТВЕТСТВИЯ ЕС	230

Перед запуском проследите за следующим:

Внимательно прочтите инструкцию по эксплуатации.



ПРЕДУПРЕЖДЕНИЕ!

Продолжительное воздействие шума дает неизлечимое ухудшение слуха. Всегда пользуйтесь, поэтому, специальными наушниками.



ПРЕДУПРЕЖДЕНИЕ! Ни при каких обстоятельствах не допускается внесение изменений в первоначальную конструкцию машины без разрешения изготовителя. Пользуйтесь только оригинальными запчастями.

Внесение неразрешенных изменений и/или использование неразрешенных приспособлений может привести к серьезной травме или даже к смертельному исходу для оператора или других лиц.



ПРЕДУПРЕЖДЕНИЕ! Воздуходувка при неправильном или небрежном использовании может быть опасным инструментом, который может стать причиной серьезных и даже опасных для жизни травм. Исключительно важно, чтобы Вы прочитали и поняли содержание данного руководства.

ПРИМЕЧАНИЕ! Внешний вид вашего изделия может отличаться от показанного в руководстве.

Машина сконструирована только для сдувания с газонов, дорожек, асфальтированных дорог и т.п.

ЧТО ЕСТЬ ЧТО?

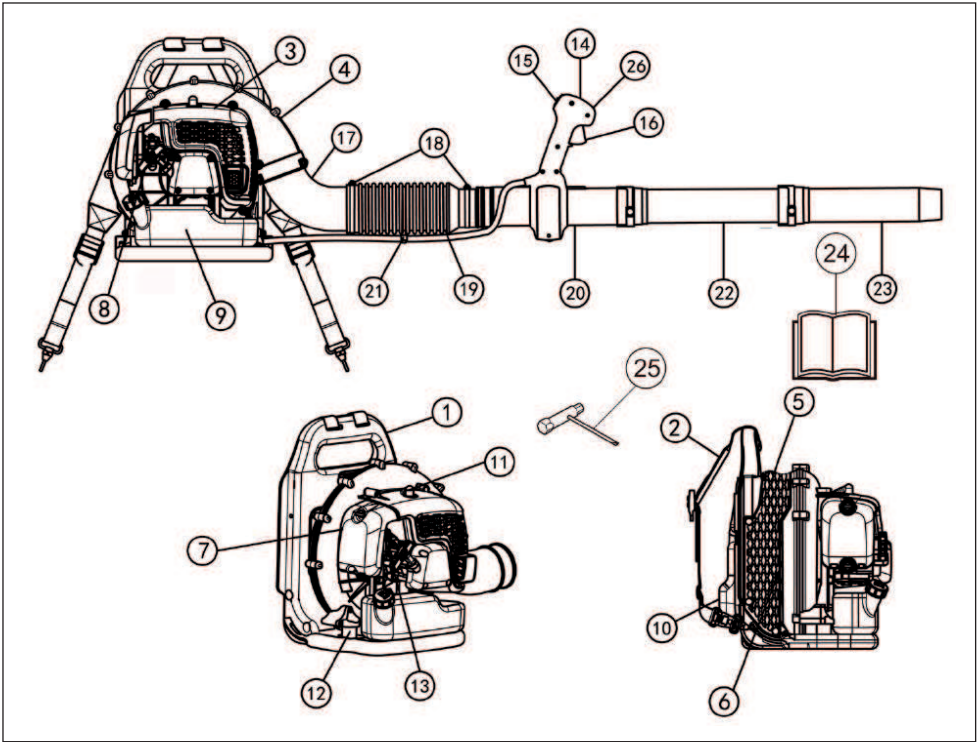

Что есть что на сдувателе?

- | | |
|-----------------------------|--------------------------------|
| 1 Шасси | 14 Рукоятка управления |
| 2 Лямка | 15 Выключатель |
| 3 Капот двигателя | 16 Курок газа |
| 4 Кожух вентилятора | 17 Колено |
| 5 Фильтр в воздуховоде | 18 Хомут |
| 6 Вентилятор | 19 Гибкий шланг |
| 7 Воздухоочиститель | 20 Труба управления |
| 8 Ручка стартера | 21 Зажим для жгута проводов |
| 9 Топливный бак | 22 Средняя труба |
| 10 Подушка | 23 Труба выдувания |
| 11 Свеча зажигания | 24 Руководство по эксплуатации |
| 12 Система гашения вибрации | 25 Универсальный ключ |
| 13 Рычаг подсоса | 26 Круиз-контроль |

ОБЩИЕ ПРЕДПИСАНИЯ ПО БЕЗОПАСНОСТИ

Общие сведения

ВАЖНО!

Машина сконструирована только для сдувания с газонов, дорожек, асфальтированных дорог и т.п.

Перед началом эксплуатации проведите общий осмотр машины (см. график технического обслуживания и ремонта).

Никогда не работайте с машиной если вы устали, выпили алкоголь, или принимаете лекарства, воздействующие на зрение, реакцию или координацию.

Пользуйтесь средствами индивидуальной защиты. См. раздел 'Средства защиты пользователя'.

Никогда не работайте машиной, которая была модифицирована по сравнению с первоначальным вариантом.

Никогда не эксплуатируйте дефектную машину. Проводите регулярные проверки средств защиты, уход и обслуживание в соответствии с данным руководством.

Некоторые операции по уходу и обслуживанию должны выполняться только квалифицированными специалистами. См. указания в разделе 'Техническое обслуживание'.

Все колпаки и защиты должны быть установлены до начала работы. Во избежание электрического шока, проверьте, чтобы, капсюль-детонатор зажигания и кабель зажигания не были повреждены.

Оператор воздуходувки должен следить за тем, чтобы на расстоянии ближе 15 метров не было людей или животных. Если на одном и том же месте работают сразу несколько операторов, то должно соблюдаться безопасное расстояние как минимум в 15 метров.

Никогда не разрешайте детям пользоваться машиной.

Не допускайте к пользованию машиной посторонних лиц, не убедившись в начале в том, что они поняли содержание инструкции. Перед началом работы убедитесь в том, что воздуховод не заблокирован посторонними предметами.

Никогда не снимайте фильтр в воздуховоде.

В аварийной ситуации отсоедините машину от себя: для этого расстегните ремни на талии и груди, чтобы машина упала сзади вас.

Всегда обращайтесь в местные органы власти и проверяйте, чтобы Вы выполнили соответствующие постановления.

Держитесь на расстоянии от горячих поверхностей.

Категорически запрещается касаться колпака свечи или кабеля зажигания при работающем двигателе.



ПРЕДУПРЕЖДЕНИЕ! Во время работы устройство создает электромагнитное поле. В определенных обстоятельствах это поле может создавать помехи для пассивных и активных медицинских имплантатов. Во избежание риска серьезной или смертельной травмы лицам с медицинскими имплантатами рекомендуется проконсультироваться с врачом и изготовителем имплантата, прежде чем приступать к эксплуатации данного устройства.

Запуск

- Никогда не запускайте машину в закрытом помещении. Ее выхлопные газы вредны.



В выхлопных газах двигателей содержится оксид углерода, способный вызвать отравление. Поэтому машину никогда не следует запускать внутри помещения или при недостаточной вентиляции.

- Наблюдайте за окружающей обстановкой и убедитесь в том, что нет риска того, что люди или животные могут оказаться в контакте с выдувающим мундштуком.
- Поставьте машину на землю, прижмите корпус машины к земле левой рукой (Обратите внимание! Не ногой). Затем ухватите ручку стартового узла правой рукой и потяните её быстро и резко.

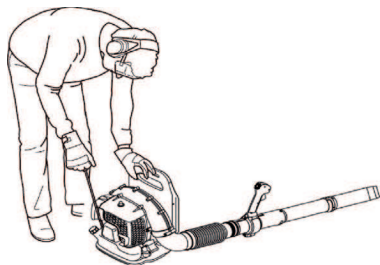

Правила безопасности при заправке



- Пользуйтесь топливным баком с защитой от переполнения.
- Никогда не заправляйте машину с работающим двигателем. Перед заправкой следует обязательно выключить двигатель

ОБЩИЕ ПРЕДПИСАНИЯ ПО БЕЗОПАСНОСТИ

и дать ему охладиться в течение нескольких минут.

- Проводите заправку или подготовку топливной смеси (бензин и масло 2-такт) в условиях хорошей вентиляции.
- Не допускайте, чтобы топливо попадало на кожу. Топливо вызывает раздражение кожи и может вызвать изменение кожи.
- Перед запуском переместите культиватор как минимум на 3 м от места заправки.

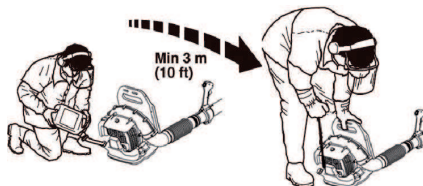

- Никогда не включайте машину:
 - Если вы пролили топливо на него. Протрите брызги и оставте остатки бензина выпариться.
 - Если вы пролили топливо на себя или свою одежду, смените одежду. Помойте те части тела, которые были в контакте с топливом. Пользуйтесь мылом и водой.
 - Если на машине происходит утечка топлива. Регулярно проверяйте крышку топливного бака и шланги на предмет протекания.

Транспортировка и хранение

- Следует хранить и транспортировать машину и топливо таким образом, чтобы не было риска контакта подтеков или паров с искрами или открытым огнем, например, у электромашин, электродвигателей, электрических и силовых переключателей/нагревателей и котлов.
- Топливо всегда следует хранить и транспортировать в специальных емкостях, предназначенных для этой цели.
- Перед тем, как направить устройство на длительное хранение, следует опорожнить топливный бак. Выясните на местной бензозаправочной станции, куда вы можете слить отработавшее топливо. Слейте топливо и сжимайте грушу топливного насоса до полного опустошения топливного бака.
- Снимите свечу зажигания и капните чайную ложку масла для двухтактных двигателей в цилиндр. Переверните двигатель несколько раз, затем установите свечу зажигания на место.
- Следите за тем, чтобы машина была хорошо очищенной, и чтобы перед ее

продолжительным хранением было выполнено полное обслуживание.

- Закрепляйте машину во время транспортировки.
- Храните машину в сухом, прохладном, хорошо проветриваемом, непьюльном помещении. Храните машину в недоступном для детей месте.



ПРЕДУПРЕЖДЕНИЕ! Соблюдайте осторожность при обращении с топливом. Помните об опасности пожара, взрывов и вдыхания паров.

Подгонка оснастки



ПРЕДУПРЕЖДЕНИЕ! При работе с машиной, следует всегда одевать оснастку. Если этого не сделать, то маневрирование не будет безопасным и Вы можете нанести вред себе или другим.

Хорошо подогнанная оснастка и настроенная машина значительно облегчают работу. Отрегулируйте затем оснастку для лучшего рабочего положения.

Натяните боковые ремни настолько, чтобы давление равномерно распределялось на плечи.



Поднимите фиксаторы подвижных регуляторов.



ИНСТРУКЦИЯ ПО ТЕХНИКЕ БЕЗОПАСНОСТИ

Средства защиты оператора



ПРЕДУПРЕЖДЕНИЕ! Во время работы с машиной вы должны использовать специальные одобренные средства защиты. Средства личной защиты не могут полностью исключить риск получения травмы, но при несчастном случае они снижают тяжесть травмы. Обращайтесь за помощью к дилеру при подборе средств защиты. Внимательно изучите это Руководство и убедитесь, что Вам понятны его инструкции, до начала использования инструмента.



ПРЕДУПРЕЖДЕНИЕ! Всегда следите за предупреждающими сигналами или криком, когда пользуетесь защитными наушниками. Снимайте наушники сразу же после того, как будет остановлен двигатель.

- В случае необходимости, например, для сборки режущего оборудования.



- Следует пользоваться защитными наушниками с достаточным заглушающим эффектом.



- Следует всегда пользоваться одобренными защитными очками. При пользовании визиром следует пользоваться также одобренными защитными очками. Под одобренными защитными очками подразумеваются очки, отвечающие нормативам ANSI 387.1 для США или EN 166 для стран ЕН. Обломки веток или другие отбрасываемые в сторону предметы могут повредить глаза.

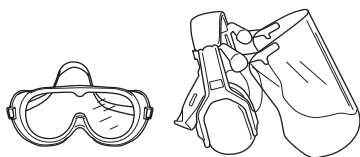

- Пользуйтесь не скользящими и устойчивыми сапогами.



- Каждый раз надевайте плотные, длинные брюки, ботинки, перчатки и рубашку с длинными рукавами. Для снижения риска травмирования, связанного с затягиванием предметов вращающимися частями, запрещается надевать свободную одежду, шарфы, украшения и т.д. Зафиксируйте волосы, чтобы они находились выше уровня плеч.
- При риске пыли, пользуйтесь респиратором.

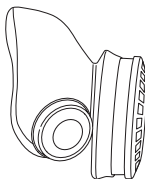

- Всегда имейте при себе аптечку для оказания первой медицинской помощи.



Устройства безопасности машины

В данном разделе рассматриваются различные защитные приспособления машины, их работа, и приведены основные принципы и правила, которые необходимо соблюдать для обеспечения безопасной работы. Для того чтобы найти, где расположены элементы и механизмы машины, см. раздел «Что есть что?».



ПРЕДУПРЕЖДЕНИЕ! Никогда не пользуйтесь машиной с дефектными элементами защиты. Постоянно проводите проверку, уход и обслуживание инструмента в соответствии с правилами, приведенными в данном разделе.

ИНСТРУКЦИЯ ПО ТЕХНИКЕ БЕЗОПАСНОСТИ

Выключатель

Для полной остановки двигателя необходимо переместить выключатель в положение OFF (ВЫКЛ.)

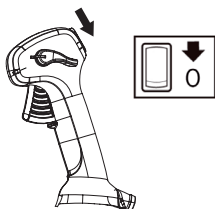

Перед выполнением осмотра и технического обслуживания всегда снимайте кабель зажигания и свечу зажигания.

Система гашения вибрации

Ваша машина оснащена системой гашения вибрации на рукоятках, сконструированной для максимального удобного пользования без вибрирования машины.

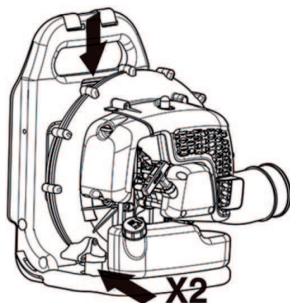

ПРЕДУПРЕЖДЕНИЕ! Длительное воздействие вибрации может привести к травме кровообращения или расстройствам нервной системы у людей с нарушенным кровообращением. В случае появления симптомов перегрузки от вибрации следует обратиться к врачу. Такими симптомами могут быть онемение, потеря чувствительности, "щекотки", "колотье", боли, потер силы или слабость, изменение цвета и состояния кожи. Обычно подобные симптомы проявляются на пальцах, руках или запястьях. При низкой температуре риск увеличивается.

Глушитель

Глушитель предназначен для снижения уровня шума и отвода в сторону от работающего человека выхлопных газов.

В странах с жарким и сухим климатом вероятность возникновения пожаров очевидна. Мы поэтому оснастили глушитель сеткой искроулавливателя, смонтированной внутри глушителя.

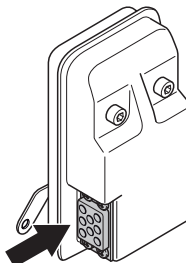

При наличии глушителя такого типа очень важно строго соблюдать инструкции по проверке, уходу и обслуживанию. См. Указания в разделе Проверка, уход и обслуживание защитных приспособлений машины.



ПРЕДУПРЕЖДЕНИЕ! Выхлопные газы двигателя горячи и могут содержать искры, который могут стать причиной пожара. Поэтому машину никогда не следует запускать внутри помещения или рядом с легковоспламеняемым материалом.



ПРЕДУПРЕЖДЕНИЕ! В глушителе есть химикаты, которые могут вызывать раковые заболевания. Избегайте контакта с этими элементами в случае повреждения глушителя.

ИНСТРУКЦИЯ ПО ТЕХНИКЕ БЕЗОПАСНОСТИ

Осмотр, уход и обслуживание защитных приспособлений машины



ПРЕДУПРЕЖДЕНИЕ! Для обслуживания и ремонта машины требуется специальная подготовка. Особенно важно это для работы с защитными приспособлениями. Если у машины обнаружатся любые из описанных ниже неисправностей, немедленно свяжитесь с вашим специалистом по обслуживанию. При покупке любого из наших изделий мы гарантируем обеспечение профессионального ремонта и обслуживания. Если поставщик, продающий вам машину, не является дилером по обслуживанию, спросите у него адрес ближайшей специализированной мастерской.

Выключатель

- Запустите двигатель и проверьте, чтобы он остановился при переводе выключателя в положение стоп.

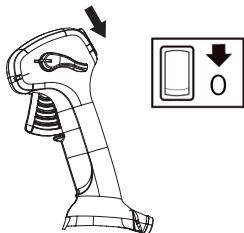

Система гашения вибрации

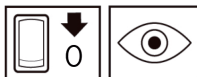

- Регулярно проверяйте узел гашения вибрации после образования трещин в материале и деформации. Заменяйте их, если они повреждены.

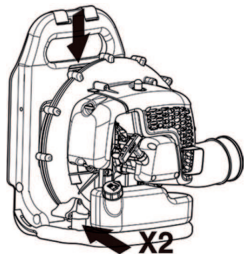

- Проверьте, чтобы амортизатор был в целости и хорошо закреплен.

Глушитель



- Никогда не используйте устройство с неисправным глушителем.

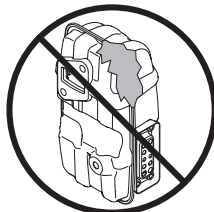

- Периодически проверяйте, чтобы глушитель был надежно закреплен на корпусе машины.

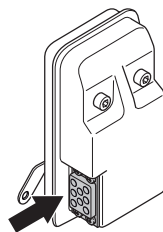

- Глушитель вашего инструмента оборудован искрогасительной сеткой. **ПРИМЕЧАНИЕ: ИСКРОГАСИТЕЛЬНАЯ СЕТКА ДАННОГО УСТРОЙСТВА НЕ ПОДЛЕЖИТ ТЕХНИЧЕСКОМУ ОБСЛУЖИВАНИЮ.** При работе устройства на глушителе и искрогасительной сетке образуется слой нагара. Тем не менее, при нормальной эксплуатации в бытовых условиях глушитель и искрогасительная сетка не нуждаются в каком-либо техобслуживании. После 50 часов эксплуатации мы рекомендуем обратиться к авторизованному сервисному дилеру для выполнения техобслуживания или замены глушителя. Засорившаяся сетка может привести к перегреву двигателя и серьезным повреждениям. Запрещается использовать глушитель с неисправной искрогасительной сеткой. Не пользуйтесь глушителем, если искроулавливающая сетка повреждена.

ИНСТРУКЦИЯ ПО ТЕХНИКЕ БЕЗОПАСНОСТИ



ПРЕДУПРЕЖДЕНИЕ! Никогда не работайте с машиной с неисправными элементами защитного оборудования. Производите проверку и выполняйте все меры по обслуживанию, описанные в данном разделе. Если в результате этих проверок будут обнаружены неисправности, немедленно вызовите специалиста для ремонта.

Воздушный фильтр

Запрещается использование воздуходувки без воздушного фильтра, либо с поврежденным или деформированным фильтрующим элементом, поскольку нефильтрованный, пыльный воздух может быстро вывести двигатель из строя.

Общие рабочие инструкции

ВАЖНО! В этом разделе оговорены основные правила безопасности для работы с воздуходувкой. Если вы окажетесь в ситуации, в которой вы почувствуете неуверенность, остановитесь и запросите совет специалиста. Свяжитесь с вашим дилером или мастерской по обслуживанию. Не пытайтесь решить какую-либо задачу, если вы считаете, что она находится за пределами ваших возможностей.

Будьте внимательны к окружающим и не пользуйтесь машиной в неподходящее время, например поздно вечером или рано утром. Прочитайте и выполняйте описанные ниже простые советы, чтобы Вы как можно меньше доставляли беспокойство окружающим.

- Пользуйтесь воздуходувкой на минимальном уровне газа. Необходимость пользоваться полным газом бывает редко. Многие рабочие моменты могут выполняться на половине газа. Чем меньше газ, тем меньше шума и пыли. К тому же будет легче управлять сбором мусора в кучи/перемещением.
- Пользуйтесь граблями или метлой, чтобы сдирать приставший к земле мусор.
- держите раструб воздуходувки как можно ниже к земле. Используйте всю длину продувочной трубки для того, чтобы воздушный поток не отклонялся от земли.
- Уберите после себя. Следите за тем, чтобы Вы не сдули мусор к кому-либо во двор.
- Используйте машину в рабочее время, чтобы не беспокоить окружающих нежелательным шумом. Старайтесь не работать ранним утром или поздним вечером.



ПРЕДУПРЕЖДЕНИЕ! Следите за окружающей обстановкой. В случае приближения кого-либо к вашему рабочему месту переведите механизм управления дроссельной заслонкой в самое нижнее положение и удерживайте его в этом положении до тех пор, пока человек не отойдет на безопасное расстояние. Не направляйте воздуходувку на людей, животных, игровые площадки, в открытые окна, автомобили и т. д.

Основные правила безопасности



- На участке работы, на расстоянии в 15 м, не должны находиться люди или животные.
- Дайте двигателю остыть перед заправкой.
- Держитесь на расстоянии от горячих поверхностей.
- Если машина загорится или возникнет другая аварийная ситуация, в которой потребуются освободиться от машины, расстегните ремни оснастки, чтобы машина упала сзади вас.
- Мощный поток воздуха способен перемещать предметы с такой скоростью, что они отбрасываются обратно и могут привести к серьезным травмам глаз.



- Не направляйте поток воздуха на людей или на животных.
- Перед монтажом или демонтажем дополнительного оборудования, остановите двигатель.
- Не эксплуатируйте машину в плохих погодных условиях, таких, как густой туман, сильный дождь, порывистый ветер, сильный холод и т. д. Эксплуатация машины при плохой погоде утомительна и может привести к возникновению опасных ситуаций, например, из-за скользких поверхностей.

ИНСТРУКЦИЯ ПО ТЕХНИКЕ БЕЗОПАСОСТИ

- Уменьшите продолжительность продувки путем легкого увлажнения запыленных областей или использования распылителей.
- Убедитесь, что вам возможно стоять стабильно. Проверьте, нет ли вокруг вас возможных помех и препятствий (корней, камней, веток, ям и т.д.) если вам вдруг будет нужно быстро переместиться. Будьте особенно внимательны при работе в склоне.



- Не следует опускать машину на землю при работающем двигателе, за исключением случаев, когда он хорошо виден.
- В выхлопных газах двигателей содержится оксид углерода, способный вызвать отравление. Поэтому машину никогда не следует запускать внутри помещения или при недостаточной вентиляции.
- Запрещается эксплуатировать воздуходувку, находясь на лестнице или платформе, а также на возвышенных участках (например, на крыше). В противном случае эксплуатация может привести к серьезным травмам.



- **ВНИМАНИЕ!** Никогда не пользуйтесь машиной в ситуации, при которой вы не сможете позвать на помощь при несчастном случае.

Основные принципы работы



ПРЕДУПРЕЖДЕНИЕ! Предупреждение относительно выбрасываемых предметов. Всегда пользуйтесь защитными очками. Камни, мусор и др. могут быть выброшены в глаза и привести к слепоте или к серьезным травмам. В зоне работы не должны находиться посторонние. Дети, животные, зрители и помощники должны быть вне зоны работы на расстоянии более 15 м. Если кто-либо приближается к вам во время работы, немедленно остановите машину.



ПРЕДУПРЕЖДЕНИЕ! Запрещается эксплуатировать воздуходувку, если выход отработавших газов на крышке двигателя перекрыт стеной и/или другими препятствиями; устройство может быть повреждено. Убедитесь в наличии во время эксплуатации расстояния не менее 50 см до препятствий.



ПРЕДУПРЕЖДЕНИЕ! Всегда останавливайте мотор при чистке.

- Данная воздуходувка ранцевого типа. Ее можно переносить во время работы, используя плечевые ремни. Управление и контроль осуществляется правой рукой с помощью рукоятки, расположенной на трубке.
- Скорость воздушного потока регулируется ручной газа. Выберите скорость, которая лучше всего подходит для данного использования.

Во избежание необходимости постоянно удерживать палец на дросселе во время эксплуатации воздуходувки необходимую настройку дросселя можно установить с помощью круиз-контроля (D). Полное открытие дросселя достигается при нажатии рычага дросселя или нажатии круиз-контроля до упора.

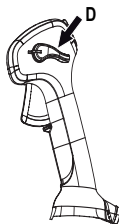

ИНСТРУКЦИЯ ПО ТЕХНИКЕ БЕЗОПАСНОСТИ

- Убедитесь в том, что воздуховод не заблокирован, например, листьями или мусором. Забитый воздуховод приведет к снижению производительности и повышению рабочей температуры двигателя, что может закончиться поломкой. Остановите двигатель и извлеките посторонние предметы.

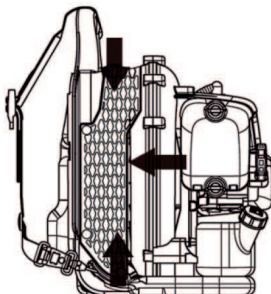

- Помните о направлении ветра. Работайте в направлении ветра, чтобы облегчить работу.
- Пользоваться воздуходувкой для перемещения больших куч мусора требует много времени и создаёт ненужный шум.
- Сохраняйте хорошее равновесие и надежную опору ног.
- После окончания работы, машина должна храниться в стоячем положении.

СБОРКА

Монтаж трубы сдувания и ручки регулировки

- Соедините воздуходув и рабочую трубу с помощью гибкого шланга. Надежно закрепите оба конца гибкого шланга.

Воспользуйтесь прилагаемым инструментом.

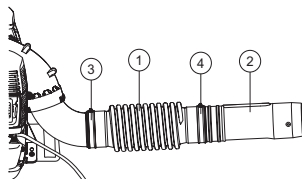

- 1 Гибкий шланг
- 2 Труба управления
- 3 Хомут
- 4 Хомут

Обратите внимание! Для упрощения сборки немного смажьте трубы.

- Расположите рукоятку управления над рабочей трубой.
- Поворачивайте рукоятку управления до тех пор, пока паз не совместится с выступами на рабочей трубе.
- Совместите рукоятку управления со шпонкой на рабочей трубе.

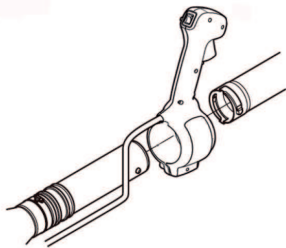

- Во время сборки следите за тем, чтобы провода рукоятки управления не были перекручены.
- Отрегулируйте положение рукоятки для обеспечения удобного рабочего положения. Затяните зажим ручки дросселя.

- Зафиксируйте провода по центру гибкого шланга с помощью входящего в комплект зажима.

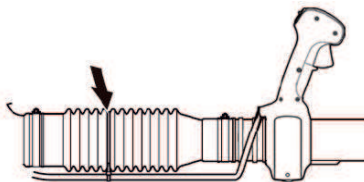

Труба воздуходувки

ПРИМЕЧАНИЕ: Убедитесь, что винты в трубах отодвинуты и не мешают при сборке. Соберите промежуточную и продувочную трубу. Совместите винты с резьбовыми отверстиями в трубах. После сборки труб воздуходувки затяните винт. Если необходимо получить продувочные трубки большей длины, можно добавить промежуточные вставки.

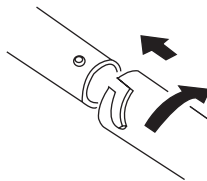

ПРАВИЛА ОБРАЩЕНИЯ С ТОПЛИВОМ

Топливо

ВНИМАНИЕ! Машина оснащена двухтактным двигателем и должна всегда работать на смеси бензина и масла для двухтактных двигателей. Для получения правильного состава топливной смеси следует аккуратно отмерять количество входящего в состав масла. При приготовлении небольшого количества топливной смеси даже малая неточность может сильно повлиять на качество топливной смеси.



ПРЕДУПРЕЖДЕНИЕ! При работе с топливом всегда следует заботиться о хорошей вентиляции.

Неэтилированный бензин



ВНИМАНИЕ! Всегда пользуйтесь высококачественным бензином с примесью масла (минимальное октановое число 90).

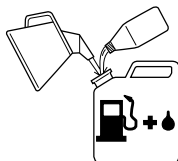

- Самое низкое рекомендуемое октановое число равно 90. Если использовать бензин с октановым числом ниже 90, может иметь место так называемый стук (детонация). Это ведет к повышению температуры двигателя, что может вызвать его серьезное повреждение.
- При длительной работе на высоких оборотах рекомендуется использовать бензин с более высоким октановым числом. Пользуйтесь высококачественным бензином без добавления свинца.

Дозволяється використовувати паливну бензино-етанолову суміш E10 (вміст етанолу не більше 10%). У випадку використання сумішей з вищим вмістом етанолу можуть виникнути робочі умови, здатні викликати пошкодження двигуна.

Масло для двухтактных двигателей

- Для обеспечения оптимальных результатов и максимальной производительности используйте высококачественное полностью синтетическое масло для двухтактных двигателей с воздушным охлаждением в пропорции 1:50 (2%)
- Никогда не используйте масло для двухтактных двигателей с внешним водяным охлаждением.
- Никогда не применяйте масло для четырехтактных двигателей.

Бензин, литр	Масло для двухтактных двигателей, литр	
	2% (1:50)	3% (1:33)
5	0,10	0,15
10	0,20	0,30
15	0,30	0,45
20	0,40	0,60

Смешивание

- Всегда смешивайте бензин с маслом в чистой емкости, предназначенной для хранения топлива.
- Сначала всегда наливайте половину необходимого количества бензина. Затем добавьте полное требуемое количество масла. Смешайте (взболтайте) полученную смесь, после чего добавьте оставшуюся часть бензина.
- Тщательно смешайте (взболтайте) топливную смесь перед заливанием в топливный бак машины.



- Не готовьте запас топлива более чем на месячный срок.
- Если машина не используется в течении длительного времени, топливо нужно слить, а топливный бак вымыть.

ПРАВИЛА ОБРАЩЕНИЯ С ТОПЛИВОМ

Заправка топливом



ПРЕДУПРЕЖДЕНИЕ! Для уменьшения риска возникновения пожара нужно учесть следующие меры предосторожности:

Заправку машины топливом следует производить в хорошо вентилируемых помещениях. Запрещается заправлять машину в закрытом помещении.

Не курите и не оставляйте теплых предметов вблизи топлива.

Перед дозаправкой всегда останавливайте двигатель.

Перед заправкой следует обязательно выключить двигатель и дать ему охладиться в течение нескольких минут.

При заправке крышку топливного бака следует открывать медленно, чтобы постепенно стравить избыточное давление.

После заправки плотно затяните крышку топливного бака.

Если вы пролили топливо на него. Протрите брызги и оставте остатки бензина выпариться.

Перед запуском всегда относите машину в сторону от места заправки.

- Проверьте уровень топлива перед каждым использованием и оставляйте место в баке на расширение топлива, так как в противном случае тепло от двигателя и солнца может способствовать расширению топлива и его переливу.

- Перед запуском переместите культиватор как минимум на 3 м от места заправки.

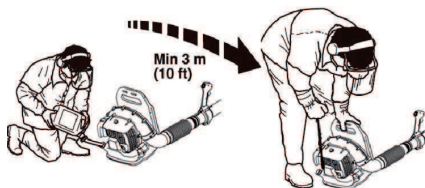

- Очистить крышку топливного бака. Наличие загрязнений в топливном баке ведет к перебоям в работе двигателя.
- Удостоверьтесь, что топливо хорошо смешано, встряхивая емкость перед заправкой топливного бака.

ЗАПУСК И ОСТАНОВКА

Запуск и остановка



ПРЕДУПРЕЖДЕНИЕ! Перед запуском всегда относите машину в сторону от места заправки. Поставьте машину на твёрдом основании.

Следите за тем, чтобы в зоне работы не было посторонних, в ином случае возникает риск серьезных травм. Зона риска 15 метров.

Запуск машины может осуществляться только когда она полностью в сборе. Если машина будет запущена без всех смонтированных колпаков, это создаст риск травмы людей.

Холодный двигатель

Заслонка: Установите заслонку в максимальное открытое положение.

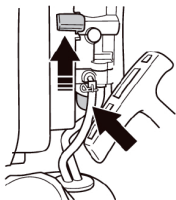

Топливный насос: Сожмите резиновую грушу топливного насоса не менее 10 раз, пока в нее не начнет поступать топливо. Грушу нет необходимости заполнять полностью.

Зажигание: Перевести выключатель зажигания в положение включения.

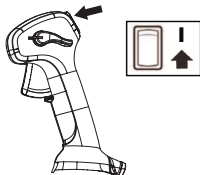

Положение быстрого холостого хода:

Установите рычаг круиз-контроля в положение быстрого холостого хода с помощью меток на рычаге круиз-контроля и рукоятке управления.

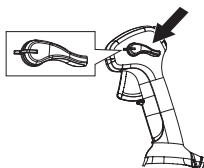

Запуск

Прижмите корпус машины к земле левой рукой (**ВНИМАНИЕ!** Не ногой!). Ухватите ручку стартового шнура правой рукой и медленно потяните его, пока не почувствуете сопротивление (захваты вступают в действие), затем потяните шнур резким движением. Никогда не накручивайте стартовый шнур вокруг руки.

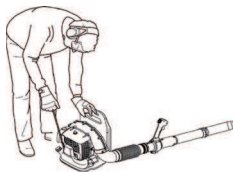

Держайте за шнур стартера до тех пор, пока двигатель не попытается завестись. Установите рычаг заслонки в полностью открытое положение. Держайте за шнур стартера до тех пор, пока двигатель не запустится. Дайте двигателю поработать на оборотах быстрого холостого хода в течение 30 секунд.

ВНИМАНИЕ! Не вынимайте полностью шнур и не выпускайте ручки стартера при полностью вытянутом шнуре, это может привести к повреждению машины.

Теплый двигатель

Используйте ту же процедуру, что и при холодном двигателе, но без постановки воздушной заслонки в закрытое положение.

Воздух начинаться выдвигаться при запуске двигателя, даже при работе вхолостую. Не позволяйте никому приближаться к воздухоподдувке или трубе воздухоподдувки.

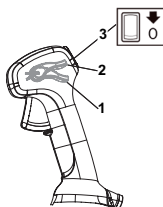

- 1 Максимальная подача топлива
- 2 Обороты холостого хода
- 3 Выключатель

Остановка

Двигатель останавливается путем перевода ручки остановки в положение остановки.

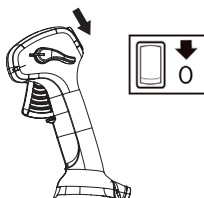

Общие сведения

Перед выполнением осмотра и технического обслуживания всегда снимайте кабель зажигания и свечу зажигания. Держитесь на расстоянии от горячих поверхностей.

Карбюратор

Регулировка холостого хода

Перед всей регулировкой, проверьте, чтобы воздушный фильтр был чистым, и чтобы на нем было крышки.

Заводская установка частоты оборотов холостого хода: 2500 об/мин

Если требуется настроить скорость холостого хода, воспользуйтесь регулировочным винтом в верхней части карбюратора.

Глушитель



Глушитель служит для снижения уровня шума и отвода раскаленных выхлопных газов от рабочего. Выхлопные газы очень горячие и могут содержать искры, что может привести к пожару при прямом попадании на сухой и воспламеняющийся материал.

Глушитель вашего инструмента оборудован искрогасительной сеткой. ПРИМЕЧАНИЕ: ИСКРОГАСИТЕЛЬНАЯ СЕТКА ДАННОГО УСТРОЙСТВА НЕ ПОДЛЕЖИТ ТЕХНИЧЕСКОМУ ОБСЛУЖИВАНИЮ. При работе устройства на глушителе и искрогасительной сетке образуется слой нагара. Тем не менее, при нормальной эксплуатации в бытовых условиях глушитель и искрогасительная сетка не нуждаются в каком-либо техобслуживании. После 50 часов эксплуатации мы рекомендуем обратиться к авторизованному сервисному дилеру для выполнения техобслуживания или замены глушителя.

ВНИМАНИЕ! Не пользуйтесь машиной с поврежденным глушителем. Регулярно проверяйте глушитель, чтобы он был исправен и хорошо закреплен.

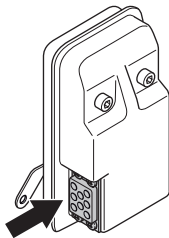

Убедитесь в том, что искрогаситель и выхлопная труба привинчены надлежащим образом.



ПРЕДУПРЕЖДЕНИЕ! Глушитель при пользовании и сразу после остановки очень горячий. Это действительно также при работе на холостых оборотах. Прикосновение может вызвать ожог кожи. Следите за риском пожара!

Система охлаждения

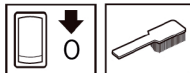

Для обеспечения как можно более низкой рабочей температуры машина оборудована системой охлаждения.

Состав системы охлаждения:

- Ребра охлаждения на рубашке цилиндра.
- Фильтр в воздуховоде

Производите очистку системы охлаждения щеткой раз в неделю или чаще, если этого требуют условия работы. Загрязненная или засоренная система охлаждения может привести к перегреву машины и вызвать повреждение поршня и цилиндра. Проверьте, чтобы мундштуки не были заблокированы.

Фильтр в воздуховоде

Убедитесь в том, что воздуховод не заблокирован, например, листьями или мусором. Забитый воздуховод приведет к снижению производительности и повышению рабочей температуры двигателя, что может закончиться поломкой. Остановите двигатель и извлеките посторонние предметы.

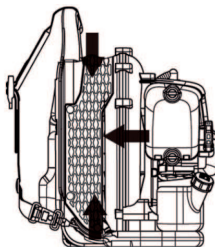

ПРЕДУПРЕЖДЕНИЕ! Не используйте воздуховод с неустановленным фильтром. Перед использованием убедитесь в том, что фильтр установлен на место и не имеет повреждений.

Свеча зажигания

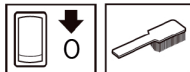

На работу свечи зажигания влияют следующие факторы:

ТЕХНИЧЕСКОЕ ОБСЛУЖИВАНИЕ

- Неправильная регулировка карбюратора.
- Неудовлетворительная рабочая смесь (слишком много масла или несоответствующее масло).
- Грязный воздушный фильтр.

Эти факторы влияют на образование нагара на электродах свечи и могут привести к сбоям в работе и трудностям при запуске.

Очистить наружную поверхность свечи зажигания. Снять и проверить зазор между электродами. Отрегулировать его до 0,6-0,7 мм или заменить свечу. Проверьте, чтобы на свече был т.н. изолятор радиопомех.

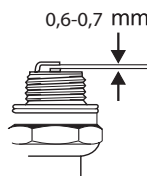

ВНИМАНИЕ! Всегда используйте только указанный тип свечи! Применение несоответствующей модели может привести к серьезным повреждениям поршня/цилиндра.

Всегда используйте только указанный тип свечи (NGK BPMR7A)! Применение несоответствующей модели может привести к серьезным повреждениям поршня/цилиндра.

Воздушный фильтр



Воздушный фильтр следует регулярно чистить от пыли и грязи для того, чтобы избежать следующих повреждений:

- Сбой в работе карбюратора.
- Трудность запуска.
- Падение мощности двигателя.
- Напрасный износ частей двигателя
- Чрезмерный расход топлива

Проверьте воздушный фильтр и при необходимости прочистите его.

Во избежание ожогов, не прикасайтесь к горячим поверхностям, как например к глушителю, цилиндру и пр.

Очистка воздушного фильтра

- Достать воздушный фильтр, сняв крышку цилиндра. Промыть в чистой, теплой мыльной воде.
- Установите воздушный фильтр и колпак. Не забудьте установить на место решетку воздухозаборника. При отсутствии решетки герметичность воздушного фильтра не

обеспечивается, в таком случае пыль может попасть в цилиндр.

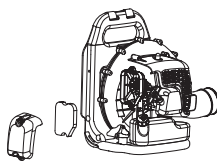

Воздушный фильтр после эксплуатации в течение некоторого времени невозможно полностью вычистить. Поэтому его нужно периодически менять на новый. Поврежденный воздушный фильтр необходимо заменить.

Если вы пользуетесь машиной в пыльных условиях, то воздушный фильтр должен быть пропитан маслом. См. раздел Пропитывание воздушного фильтра маслом.

Пропитывание воздушного фильтра маслом

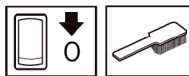

Пользуйтесь всегда специальным маслом для фильтра. Масло для фильтра содержит растворитель, помогающий ему равномерно распределиться по всему фильтру. Старайтесь, чтобы масло не попадало на кожу. Положите фильтр в пластмассовый кулек и налейте в кулек масло для фильтра. Взболтайте масло, чтобы оно проникло во все щели. Выжмите фильтр внутри кулька и слейте излишки масла перед тем, как будете устанавливать фильтр на место на машине. Никогда не используйте для пропитывания моторное масло. Моторное масло быстро оседает на дне фильтра.

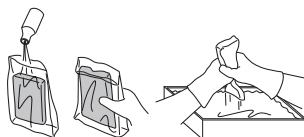

Плечевой ремень

Поврежденная плечевая лямка может оборваться во время работы и привести к травме. Следуйте приведенной ниже инструкции для замены плечевой лямки.

- 1 Снимите зажим с лямки.
- 2 Пропустите конец лямки через крепление.
- 3 Установите зажим на лямку.



ПРЕДУПРЕЖДЕНИЕ! Убедитесь в том, что большой цилиндрический штифт зажима вставлен в лямку. Неверно вставленный штифт зажима может привести к травме.

ТЕХНИЧЕСКОЕ ОБСЛУЖИВАНИЕ

График технического обслуживания

Ниже приводятся некоторые общие инструкции по регламентному обслуживанию. Если вам требуется дополнительная информация, обратитесь в вашу мастерскую по обслуживанию.

Техническое обслуживание	Ежедневное обслуживание	Еженедельное обслуживание	Ежемесячное обслуживание
Очистите инструмент снаружи.	X		
Проверяйте работу регулятора газа на безопасность.	X		
Проверьте работу контакта остановки.	X		
Убедитесь, что воздушный фильтр чист.	X		
Проверьте затяжку гаек и винтов.	X		
Проверьте, чтобы не было утечки топлива с двигателя, бака или трубок подачи топлива.	X		
Проверьте, чтобы топливный фильтр не был загрязнен или на топливном шланге не было трещин или других дефектов. При необходимости замените.	X		
Убедитесь, что никакие части воздуховода не заблокированы.	X		
Проверьте стартер со его шнуром.		X	
Проверьте виброгасящие элементы на предмет ослабления или износа.		X	
Очистить наружную поверхность свечи зажигания. Снять и проверить зазор между электродами. Отрегулировать его до 0,6-0,7 мм или заменить свечу. Проверьте, чтобы на свече был т.н. изолятор радиопомех.		X	
Прочищайте систему охлаждения машины.		X	
Промыть карбюратор и окружающее его пространство.		X	
Осмотрите все провода и соединения.			X
Заменить свечу зажигания. Проверьте чтобы на свече был т.н. изолятор радиопомех.			X
Прочистите воздушный фильтр. При необходимости замените.			X
Промойте топливный бак.			X

Обращайтесь к авторизованному сервисному дилеру для техобслуживания или замены глушителя после каждых 50 часов работы.

Технические данные

Технические данные

Технические данные	GB 355BP (BP152PR)
Двигатель	
Максимальная выходная мощность двигателя согласно ISO 8893, кВт/ об/мин	1,5/6500
Система зажигания	
Свеча зажигания	NGK BPMR 7A/ Champion RCJ 6Y
Зазор электродов, мм	0,6-0,7
Вес	
Вес без топлива, кг	9,2
Эмиссия шума	
(См. прим.1)	
Уровень шума, измеренный дБ(А)	109
Уровень шума, гарантированный L_{WA} дБ(А)	113
Уровень шума	
(См. Примечание 2)	
Эквивалентный уровень шума на уровне уха пользователя, измеренный согласно EN15503, дБ (А)	95
Уровень вибрации	
(См. Примечание 3)	
Уровень вибрации ($a_{hv,eq}$) на ручках измерен согласно EN15503 в m/c^2 .	5,5

Примечание 1: Шумовая эмиссия в окружающую среду измеряется как шумовой эффект (L_{WA}) согласно Директивы ЕС 2000/14/ЕС Приложению V.

Примечание 2: Величина эквивалентного уровня звукового давления рассчитывается с учетом следующего временного распределения: 1/7 холостой ход и 6/7 максимальные обороты. Указанные данные об эквивалентном уровне шумового давления для машины имеют типичный статистический разброс (стандартное отклонение) 1 дБ(А).

Примечание 3: Величина эквивалентного уровня вибрации рассчитывается с учетом следующего временного распределения: 1/7 холостой ход и 6/7 максимальные обороты. Указанные данные об эквивалентном уровне вибрации имеют типичный статистический разброс (стандартное отклонение) 1 m/c^2 .

Технические данные

ДЕКЛАРАЦИЯ СООТВЕТСТВИЯ ЕС

(Только для Европы)

Название производителя: Husqvarna AB, SE-561 82 Huskvarna, Швеция (телефон +46-36-146500).

Компания Husqvarna AB заявляет, что несет полную ответственность за воздуходувку-ранец на платформе BP152PR, представленную моделью: McCulloch GB 355BP

с серийными номерами 2016 года и далее. Номер модели четко указан прямым текстом на табличке с обозначением типа вместе с годом выпуска и следующим за ним серийным номером.

с серийными номерами 2016 года и далее. Платформа и номер модели указаны прямым текстом на паспортной табличке вместе с годом выпуска и следующим за ним серийным номером.

Объект декларации, описанный выше, соответствует требованиям Директив Совета ЕС:

- 2006/42/ЕС "о механическом оборудовании" от 17 мая 2006 года.
- 2014/30/EU 'об электромагнитной совместимости', 26 февраля 2014 года
- 2000/14/ЕС 'об эмиссии шума в окружающую среду' от 08 мая 2000 года

Заявленные показатели уровня шума приведены в таблице технических данных руководства по эксплуатации.

Были использованы следующие стандарты:

EN ISO 12100:2010, EN 15503:2009, CISPR 12:2007, ISO 14982:2009

30 сентября 2016 года



Джон Томпсон, директор по маркетингу продукции, EUAP.

(уполномоченный представитель Husqvarna AB, ответственный за техническую документацию.)

ОБЯСНЕНИЕ НА УСЛОВНИТЕ ОБОЗНАЧЕНИЯ

Условни обозначения

ПРЕДУПРЕЖДЕНИЕ! Машината може да се окаже опасен инструмент ако се използва неправилно или безгрижно, което може да доведе до сериозно или фатално нараняване на оператора или други лица.



Преди да започнете работа с машината прочетете внимателно ръководството за експлоатация и се убедете, че го разбирате правилно.



Пазете всички части на тялото си от горещите повърхности.



Носете винаги ботуши и останалата екипировка, описана в раздел Лична защитна екипировка.



Необходимо е винаги да използвате:

- Антифони
- Одобрени защитни приспособления за очите



Когато има опасност от вдигане на прах, следва да се носи предпазна маска.

Тази продукт отговаря на изискванията на валидните ЕО директиви.



Носете защитно покритие за косата, за да приборете дългата коса.



Никога не поставяйте ръка или предмети в корпуса на духалката, за да се избегне сериозно нараняване от въртящия се ротор.



При работа никога не носете широки дрехи, бинюта или подобни предмети, които могат лесно да се закачат в движещите се части.



Използвайте машината единствено по предназначение.



Моторната метла може да изхвърли предмети с голяма сила, които да отскочат обратно. Това може да доведе до сериозни наранявания на очите, ако не се използват препоръчителните предпазни средства.



Операторът на моторната метла трябва да внимава да не се приближават хора или животни в радиус от 15 m. Когато няколко оператора работят в един и същ обект, трябва да се спазва безопасно разстояние от поне 15 метра.



Горивна помпа.



Шумови емисии в околната среда съгласно директивата на Европейската Общност. Емисията от машината е посочена в раздел Технически характеристики и върху лепенката.

Останалите символи/лепенки със символи, обозначени или поставени на машината, се отнасят до специфични изисквания по отношение на сертификати за определени пазари.

Редовните прегледи и/или поддръжката се извършва при изключен двигател с прекъсвача в положение СТОП.



Включете двигателя, като преместите прекъсвача на позиция ВКЛ., преди да започнете.



Винаги носете защитни ръкавици.



Изисква се редовно почистване.



Визуален преглед.



Използвайте винаги защитни очила или маска.



Зареждане с гориво.



Лост на смукача в положение готворен"



Лост на смукача в положение гзтворен"



СЪДЪРЖАНИЕ

Съдържание

ОБЯСНЕНИЕ НА УСЛОВНИТЕ ОБОЗНАЧЕНИЯ	
Условни обозначения	231
СЪДЪРЖАНИЕ	
Съдържание	232
Преди стартиране обърнете внимание на следното:	232
КАКВО - КЪДЕ?	
Елементи на моторната метла	233
ОБЩИ ИНСТРУКЦИИ ЗА БЕЗОПАСНА РАБОТА	
Основни принципи	234
ИНСТРУКЦИИ ПО ТЕХНИКАТА ЗА БЕЗОПАСНОСТ	
Лична защитна екипировка	236
Защитното оборудване на машината	236
Преглед, поддръжка и сервиз на защитното оборудване на машината	238
Основни указания за работа	239
МОНТИРАНЕ	
Монтиране на въздушната тръба и ръкохватката за управление	242
РАБОТА С ГОРИВОТО	
Горивна смес	243
Зареждане с гориво	244
СТАРТИРАНЕ И ИЗКЛЮЧВАНЕ	
Стартиране и изключване	245
ПОДДРЪЖКА	
Основни принципи	246
Карбуратор	246
Ауспух	246
Охладителна система	246
Филтър на смукателния въздухопровод ..	246
Запалителна свещ	246
Въздушен филтър	247
Раменен ремък	247
Техническо обслужване	248
Технически характеристики	
Технически характеристики	249
ЕО-уверение за съответствие	250

Преди стартиране обърнете внимание на следното:

Прочетете внимателно ръководството за експлоатация.



ПРЕДУПРЕЖДЕНИЕ! дълготрайното излагане на шум може да доведе до постоянно влошаване на слуха. Така че винаги използвайте одобрена защита на слуха.



ПРЕДУПРЕЖДЕНИЕ! При никакви обстоятелства не бива да се внасят изменения в първоначалната конструкция на машината без разрешение на производителя. Ползвайте само оригинални приспособления. Неразрешени изменения и/или приспособления биха могли да предизвикат сериозни травми или смъртни случаи на оператора или други лица.



ПРЕДУПРЕЖДЕНИЕ! Непредпазливото или неправилно боравене с моторната метла е опасно и може да доведе до сериозни и дори смъртоносни травми. От изключителна важност е да прочетете и разберете съдържанието на тази Инструкция за експлоатация.

ЗАБЕЛЕЖКА! Външният вид на Вашия продукт може да се различава от показния в ръководството.

Машината е предназначена за използване в морави, пътеки, асфалтови пътища и подобни.

КАКВО - КЪДЕ?

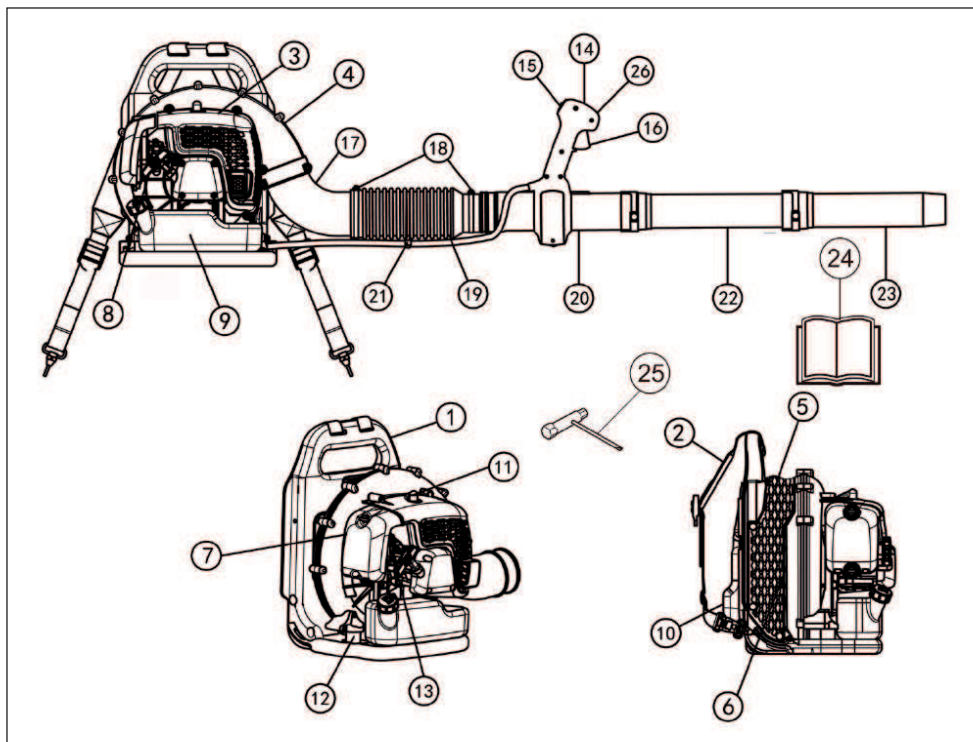

Елементи на моторната метла

- | | |
|---------------------------------------|----------------------------------|
| 1 Рамка | 14 Работна дръжка |
| 2 Самар | 15 Ключ стоп |
| 3 Капак на електродвигателя | 16 Регулатор на дроселната клапа |
| 4 Решетка на вентилатора | 17 Коляно |
| 5 Филтър на смукателния въздухопровод | 18 Скоба |
| 6 Вентилатор | 19 Мека връзка |
| 7 Въздушен филтър | 20 Основна тръба |
| 8 Дръжка на стартера | 21 Скоба за кабелен сноп |
| 9 Горивен резервоар | 22 Междинна тръба |
| 10 Подложка | 23 Въздушна тръба |
| 11 Запалителна свещ | 24 Ръководство за експлоатация |
| 12 Антивибрационна система | 25 Комбиниран гаечен ключ |
| 13 Смукач | 26 Функция за задържане |

ОБЩИ ИНСТРУКЦИИ ЗА БЕЗОПАСНА РАБОТА

Основни принципи

ЗАПОМНЕТЕ!

Машината е предназначена за използване в морави, пътеки, асфалтови пътища и подобни. Направете цялостна инспекция на машината преди употреба, вж. графика за техническо обслужване.

Не работете никога с машината, ако сте уморени, или сте употребили алкохол или лекарства, които повлияват зрението, съобразителността и координацията на движенията.

Използвайте личната защитна екипировка. Виж указанията в раздел Лична защитна екипировка.

Никога не използвайте машина с изменения в оригиналната първоначална конструкция.

Никога не използвайте машина, която е неизправна. Извършвайте описаните в това ръководство за експлоатация редовни проверки за безопасност, поддръжка и сервиз. Определени операции по поддръжката и сервиза се извършват единствено от квалифицирани специалисти. Вижте указанията в раздел 'Поддръжка'.

Преди стартиране всички капади и защити трябва да бъдат монтирани. Уверете се дали капачката на запалителната свещ и запалващият кабел са изправни, за да избегнете опасността от електрически удар.

Операторът на моторната метла трябва да внимава да не се приближават хора или животни в радиус от 15 m. Когато няколко оператора работят в един и същ обект, трябва да се спазва безопасно разстояние от поне 15 метра.

Никога не позволявайте на деца да използват машината.

Никога не допускайте други да използват машината без да сте се убедили, че те са разбрали съдържанието в инструкциите за експлоатация.

Преди да започнете работа, винаги проверявайте за предмети, които може да блокират филтъра на смукателния въздухопровод.

Никога не вадете филтъра на смукателния въздухопровод.

В случай на авария се освободете от машината, като отворите ремъците на кръста и гърдите и оставите машината да падне назад.

Винаги се обръщайте към местните органи на властта, за да се уверите, че не нарушавате някоя нормативна разпоредба.

Пазете всички части на тялото си от горещите повърхности.

Никога не докосвайте запалителната свещ или запалителния кабел, докато двигателят работи.



ПРЕДУПРЕЖДЕНИЕ! Тази машина създава електромагнитно поле по време на работа. При някои обстоятелства това поле може да интерферира с активни или пасивни медицински имплантанти. За да намалите риска от сериозно или фатално нараняване, ние препоръчваме лицата с медицински имплантанти да се консултират с лекаря си и производителя на медицинския имплантант, преди да започнат да работят с тази машина.

Стартиране

- Машината не бива да се стартира в помещение. Отработените газове могат да бъдат опасни при вдишване.



Отработените газове от двигателя съдържат въглеродороден моноксид, който може да доведе до отравяне. Не стартирайте и не използвайте никога машината в затворени помещения или където циркулацията на въздух е незадоволителна.

- Наблюдавайте обстановката наоколо и се уверете, че хора или животни не могат да влязат в контакт с моторната метла.
- Поставете машината на земята, натиснете тялото на машината към земята с лявата си ръка (ЗАБЕЛЕЖКА! Не с крак). След това хванете дръжката на стартера с дясната си ръка и дръпнете бързо и силно.

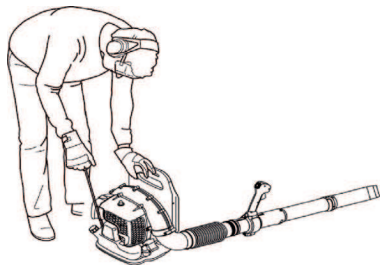

Безопасност при боравене с гориво



- Използвайте горивен танк с предпазител за препълване.
- Никога не зареждайте гориво при включен двигател на машината. Преди зареждането с гориво трябва непременно да се изключи

ОБЩИ ИНСТРУКЦИИ ЗА БЕЗОПАСНА РАБОТА

двигателят и да се остави за няколко минути да изстине.

- При зареждане или смесване на горивото (бензин и двуктактово масло) убедете се, че вентилацията е достатъчна.
- Избягвайте какъвто и да било контакт на кожата с гориво. Горивото предизвиква дразнения на кожата и може дори да доведе до промени на кожата.
- Преди да стартирате машината я пренесете най-малко на 3м разстояние от мястото на зареждане с гориво.

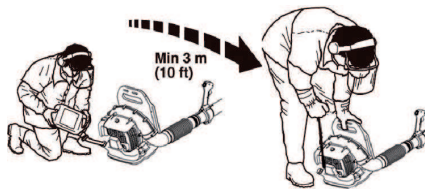

- Никога не стартирайте машината:
 - Ако сте излели гориво върху него. Изтрийте разлялото се гориво или масло и оставете остатъците от горивото да се изпарят.
 - Ако сте излели гориво върху себе си или дрехите си се преоблечете. Измийте тези части на тялото си, които са били в контакт с гориво. Използвайте сапун и вода.
 - Ако машината има теч на гориво. Проверявайте редовно за течове от капака и маркучите за горивото.

Транспорт и съхранение

- Съхранявайте и транспортирайте машината и горивото така, че да няма опасност евентуален теч или изпарения да влязат в контакт с искри или открит пламък, например от електрически машини, електродвигатели, електрически/силови преключватели или нагреватели.
- Горивото трябва да се съхранява и транспортира в специално предназначени за тази цел и одобрени туби.
- Ако машината ще се съхранява за по-продължителен период следва горивният резервоар да бъде изпразнен. Обърнете се към бензиностанцията си за информация къде да излеете излишъка от гориво. Изпразнете резервоара за гориво и натиснете подкачваща помпа, докато всичкото гориво изтече.
- Отстранете запалителната свещ и пуснете една лъжица двуктактово масло в цилиндъра. Завъртете двигателя няколко пъти и след това поставете запалителната свещ обратно на място.

- Уверете се, че машината е почистена и че преди дългосрочното законсервиране е проведено пълно обслужване.
- Обезопасете машината при транспортиране.
- Съхранявайте машината на сухо, хладно и добре проветрено място, защитено от прах. Съхранявайте машината на недостъпно за деца място.



ПРЕДУПРЕЖДЕНИЕ! Проявявайте предпазливост при работа с горивото. Помнете, че има опасност от пожар, взривове и вдишване на пари.

Регулиране на самара



ПРЕДУПРЕЖДЕНИЕ! Самарът трябва да се носи винаги при работа с машината. В противен случай вие няма да сте в състояние да маневрирате безопасно и това може да доведе до наранявания на вас или други хора.

Правилно сложеният самар и машина значително улесняват работата. Нагласете самара за най-добро работно положение.

Затегнете страничните ремъци така, че натискът да се разпредели равномерно върху раменете.



Повдигнете краищата на плъзгащите регулатори на презрамките.



ИНСТРУКЦИИ ПО ТЕХНИКАТА ЗА БЕЗОПАСНОСТ

Лична защитна екипировка



ПРЕДУПРЕЖДЕНИЕ! При работа с машината трябва винаги да ползвате лична защитна екипировка одобрена от съответното ведомство. Личната защитна екипировка не изключва риск от травми, но намалява сериозността на травмата при злополука. Помолете своя дистрибутор за помощ при избора на подходяща екипировка. Преди да започнете работа с машината прочетете внимателно ръководството за експлоатация и се убедете, че го разбирате правилно.



ПРЕДУПРЕЖДЕНИЕ! Бъдете винаги внимателни за предупредителни сигнали или подвиквания, когато използвате антифони. Сваляйте винаги антифоните незабавно след спиране на двигателя.

- Ръкавици следва да се използват при необходимост.



- Необходимо е да работите с антифони, осигуряващи достатъчен заглушаващ ефект.



- Трябва винаги да използвате одобрени защитни приспособления за очите. Ако използвате маска, следва да използвате и одобрени защитни очила. С одобрени защитни очила се има предвид такива, които отговарят на стандарт АНСИ 387.1 за САЩ или ЕН 166 за страните от ЕС. Удари от изхвърлени клони или предмети могат да наранят очите.

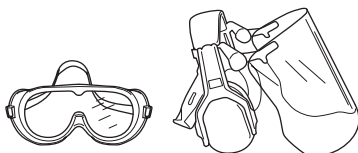

- Използвайте устойчиви и нехлъзгащи се ботуши.



- Винаги носете тежки, дълги панталони, ботуши, ръкавици и блузи с дълъг ръкав. За да намалите риска от нараняване, заради предмети, ввлечени във въртящите се части, не носете отпуснати дрехи, шалове, бижута и др. Връзвайте косата си, така че да стига над нивото на рамото.
- Когато има опасност от вдигане на прах, следва да се носи предпазна маска.

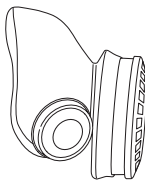

- Аптеката за първа помощ трябва винаги да е под ръка.



Защитното оборудване на машината

В този раздел са описани различните защитни устройства на машината, тяхното действие, както и начинът за извършване на преглед и поддръжка за да се гарантира безопасността при работа. Виж раздел Какво - къде?, в който е посочено къде тези устройства се намират на вашата машина.



ПРЕДУПРЕЖДЕНИЕ! Никога не използвайте машината с неизправно защитно оборудване. Придържайте се към описаните в този раздел инструкции за преглед, поддръжка и сервис.

ИНСТРУКЦИИ ПО ТЕХНИКАТА ЗА БЕЗОПАСНОСТ

Ключ стоп

Използвайте ключа стоп за спиране на двигателя.

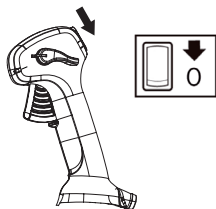

Изваждайте запалителния кабел и запалителната свещ, когато искате да извършите проверка и поддръжка.

Антивибрационна система

Вашата машина е снабдена с антивибрационна система, свеждаща до минимум вибрацията и облекчаваща работата.

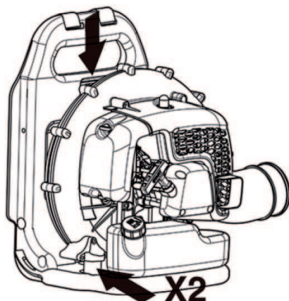

ПРЕДУПРЕЖДЕНИЕ! Прекомерно излагане на вибрации може да доведе до поразения върху кръвоносни съдове и нервната система на хора със смущения в кръвообращението. Потърсете лекарска помощ, ако се появят симптоми, които могат да са резултат от вибрации. Такива симптоми са например изтръпване, загуба на чувствителност, "иглички", "боджи", болки, физическа отпуснатост, промяна на цвета или състоянието на кожата. Тези симптоми се появяват обикновено на пръстите, ръцете и китките. Рискът може да се увеличи при ниски температури.

Ауспух

Ауспухът свежда до минимум равнището на шума и насочва отработените газове встрани от работещия.

В страни с горещ и сух климат вероятността от възникване на пожари е голяма. Затова ауспухът е снабден със специална искрогасителна мрежа, поставена вътре в ауспуха.

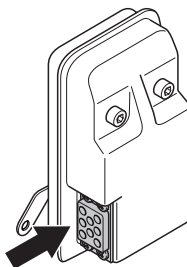

По отношение на аспуха е изключително важно да се спазват инструкциите за преглед, поддръжка и сервис. Виж указанията в раздел Преглед, поддръжка и сервис на защитното оборудване на машината.



ПРЕДУПРЕЖДЕНИЕ! Отработените газове от двигателя са горещи и в тях могат да съдържат искри, които да предизвикат пожар. Не стартирайте никога машината в помещение или близо до горивни материали!



ПРЕДУПРЕЖДЕНИЕ! Вътрешността на шумозаглушителя съдържа химикали, които може да са канцерогенни. В случай че шумозаглушителят е повреден, избягвайте допир с тези елементи.

ИНСТРУКЦИИ ПО ТЕХНИКАТА ЗА БЕЗОПАСНОСТ

Преглед, поддръжка и сервиз на защитното оборудване на машината



ПРЕДУПРЕЖДЕНИЕ! Всяко извършване на сервиз и ремонт на машината изисква специално образование. Това важи специално по отношение на защитното оборудване на машината. Обърнете към сервиза си, ако машината не отговаря на изброените по-долу проверки. При покупката на наш продукт ние гарантираме предоставянето на квалифицирани ремонтни услуги и сервиз. Ако мястото, от което сте закупили машината, не е наш специализиран дистрибутор, запитайте за най-близката сервизна работилница.

Ключ стоп

- Включете двигателя и се убедете, че той се изключва, когато ключът е поставен в положение стоп.

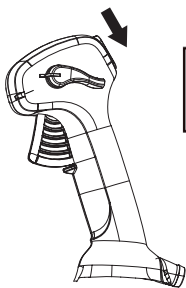

Антивибрационна система

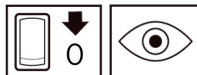

- Редовно проверявайте за пукнатини или деформации в антивибрационните елементи. Подменяйте ги, ако са повредени.

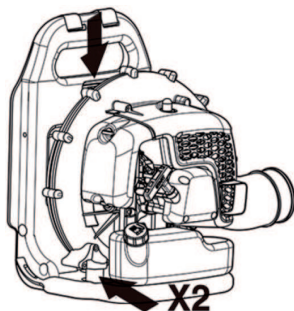

- Проверете дали антивибрационните елементи не са повредени и са здраво закрепени.

Ауспух



- Никога не използвайте машина с повреден ауспух.



- Проверявайте редовно надеждността на закрепването на ауспухът към машината.

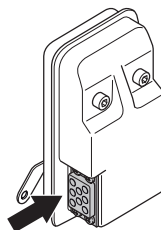

- Ауспухът на Вашата машина е снабден с искрогасителна мрежа. **ЗАБЕЛЕЖКА:** ИСКРОГАСИТЕЛНАТА МРЕЖА НА ТОЗИ УРЕД

ИНСТРУКЦИИ ПО ТЕХНИКАТА ЗА БЕЗОПАСНОСТ

НЕ ПОДЛЕЖИ НА ОБСЛУЖВАНЕ. При използването на уреда върху ауспуха и искрогасителната мрежа се натрупват въглеродни сажди. При нормална употреба в домашни условия ауспухът и искрогасителната мрежа не се нуждаят от обслужване. Препоръчва се ауспухът да се обслужни или да се замени от представител на оторизиран сервиз след 50 часа употреба. Замърсената мрежа предизвиква прегряване на двигателя и може да доведе до сериозни повреди. Не използвайте ауспух с дефектна искрогасителна мрежа. Не използвайте никога ауспух с повредена искрогасителната мрежа.



ПРЕДУПРЕЖДЕНИЕ! Не използвайте никога машина с неизправно защитно оборудване. Проверките и поддръжката следва да се извършват съгласно указанията в този раздел. Ако машината ви не издържи на някоя от изброените проверки, следва да се свържете със сервиза си за извършване на ремонт.

Въздушен филтър

Никога не използвайте моторната метла без въздушен филтър или с повреден или деформиран филтър, тъй като нефилтрираният, мръсен въздух може бързо да унищожи двигателя.

Основни указания за работа

ЗАПОМНЕТЕ! Този раздел разглежда основните правила за безопасност при работа с моторни метли. Ако се окажете в ситуация, в която чувствувате неувереност по отношение на използването, се посъветвайте със специалист. Свържете се с дистрибутор или със сервиза си. Избягвайте всякакво използване, за което се чувствате недостатъчно квалифициран.

Съобразявайте се с хората в околността, като избягвайте работа с машината в неподходящи часове, като късно вечер или рано сутрин. Намалете нивото на шума, като ограничите броя на използваните едновременно машини. Прочетете внимателно и следвайте простите инструкции, за да притеснявате околните възможно най-малко.

- Използвайте моторната метла с възможно най-малко газ. Рядко се налага да използвате пълна газ и много работни дейности могат да бъдат извършени с наполовина подадена газ. Използването на по-малко газ означава по-малко шум и прах, и

освен това прави по-лесно управляването на събрания/преместения боклук.

- Използвайте гребло или четка, за да отлепите боклуци, залепнали за земята.
- Дръжте изходната тръба на метлата възможно най-близо до земята. Използвайте цялата дължина на тръбата, за да държите въздушния поток близо до земята.
- Почиствайте след употреба. Проверявайте дали не сте издухали боклуци в чужда градина.
- Използвайте машината през стандартното работно време, за да избегнете ненужен шум. Не работете рано сутрин или късно вечер.



ПРЕДУПРЕЖДЕНИЕ! Внимавайте за околната среда. Ако някой наблизи работната ви област, задайте регулатора на дроселната клапа на най-ниската газ, докато човекът мине на безопасно разстояние. Насочвайте моторната метла далеч от хора, животни, площадки за игра, отворени прозорци, автомобили и т. н.

Основни правила за безопасност



- В работния участък, който е 15 метра, не бива да присъстват животни или неупълномощени лица.
- Винаги оставяйте двигателя да изстине, преди да го презаредите.
- Пазете всички части на тялото си от горещите повърхности.
- Ако машината се подпали или настъпи друг инцидент, поради който се налага да се освободите от машината, разкопчайте ремъците на самара и оставете машината да падне назад.
- Мощните потоци от въздух могат да преместват предмети с такава скорост, че те

ИНСТРУКЦИИ ПО ТЕХНИКАТА ЗА БЕЗОПАСНОСТ

да отскочат обратно и да причинят сериозни наранявания на очите.

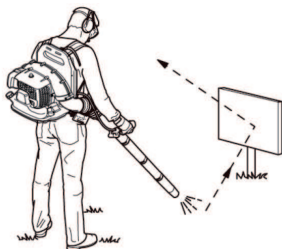

- Никога не насочвайте въздушната струя към хора или животни.
- Винаги спирайте двигателя, преди да монтирате или демонтирате аксесоари или други части.
- Не работете при лоши климатични условия. Например при плътна мъгла, силен дъжд, силен вятър, силен студ и т.н. Работата в лошо време е изморителна и може да доведе до възникване на опасни ситуации, например до появата на хлъзгави участъци.
- Намалете времето за използване, като леко намокрите прашните области или използвате пръскащо оборудване.
- Погрижете се да можете да стоите и да се предвижвате безопасно. Проверете за евентуални препятствия при неочаквано предвижване (корени, камъни, храсти, канавки и т.н.). Бъдете много предпазливи при работете в неравен терен.



- Никога не поставяйте машината на земята, когато двигателят работи, без да имате надзор върху нея.
- Отработените газове от двигателя съдържат въглеродороден монооксид, който може да доведе до отравяне. Не стартирайте и не използвайте никога машината в затворени помещения или където циркулацията на въздух е незадоволителна.

- Не ползвайте вакуумпмпата, докато сте върху стълба, скеле или на други високи места (например покриви). Работата може да доведе до сериозно нараняване.



- **ВНИМАНИЕ!** Не работете никога с машината, когато нямате възможност да повикате помощ в случай на злополука.

Основни принципи на работа



ПРЕДУПРЕЖДЕНИЕ! Опасност от хвърчащи предмети Винаги носете защитни средства за очите. В очите ви могат да попаднат камъни и отпадъци, които могат да доведат до слепота или сериозни наранявания. Дръжте външни лица на разстояние. Деца, животни, зрители или хора, които Ви помагат, трябва да се намират на безопасно разстояние от 15 м. Когато някой се приближи, трябва незабавно да спрете машината.



ПРЕДУПРЕЖДЕНИЕ! Не работете с компресорното оборудване, ако отворът за отработени газове на капака на двигателя е закрит от стена и/или други предмети – машината може да се повреди. Уверете се, че по време на работа разстоянието от препятствията е 50 см или повече.



ПРЕДУПРЕЖДЕНИЕ! Винаги изключвайте двигателя преди почистване.

- Тази моторна метла е от тип за носене на гръб и се носи на рамо при работа. Тя се управлява с дясната ръка чрез ръкохватката на тръбата.

ИНСТРУКЦИИ ПО ТЕХНИКАТА ЗА БЕЗОПАСНОСТ

- Скоростта на въздушната струя се регулира посредством подаваната газ. Изберете скоростта, която е най-подходяща за съответните задачи.

За да не се налага постоянно задържане на пръста върху газта при работа с моторната метла, необходимата газ може да се зададе с функцията за задържане (D). Пълна газ се постига, когато регулаторът за газта е натиснат или функцията за задържане е натисната докрай.

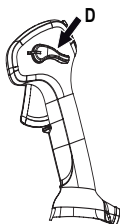

- Проверете дали смукателният въздухопровод не е блокиран, например от листа или боклуци. Запушеният смукателен въздухопровод намалява капацитета на машината и увеличава работната ѝ температура, което може да доведе до неизправност на двигателя. Спрете двигателя и отстранете предмета.

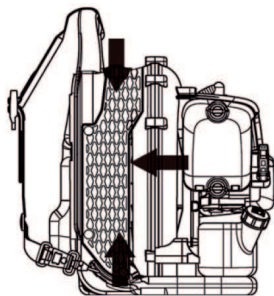

- Следете посоката на вятъра. Работете, като се съобразявате с вятъра, за да е по-лесна работата ви.
- Използването на моторната метла за преместване на големи купчини е времеемко и създава излишен шум.
- Пазете стабилно равновесие и стойте твърдо на земята.
- Когато приключите работа, машината трябва да се съхранява вертикално.

Монтиране на въздушната тръба и ръкохватката за управление

- Свържете моторната метла и основната тръба с меката връзка. Фиксирайте меката връзка, като я затегнете със скоби в двата края.

Използвайте включените материали.

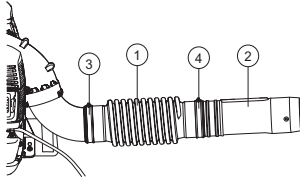

- 1 Мека връзка
- 2 Основна тръба
- 3 Скоба
- 4 Скоба

ЗАБЕЛЕЖКА! Смажете малко тръбите за по-лесно монтиране.

- Поставете работната дръжка върху контролната тръба.
- Завъртете работната дръжка така, че прорезът да мине над маркировките на контролната тръба.
- Изравнете работната дръжка със заключването на контролната тръба.

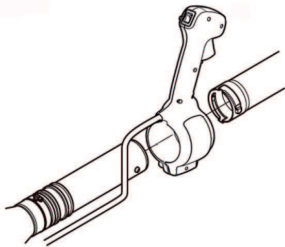

- Окабеляването на работната дръжка не трябва да се огъва при монтиране.
- Нагласете позицията за постигане на удобно работно положение. Затегнете скобата на ръкохватката на газта

- Фиксирайте окабеляването в центъра на гъвкавия маркуч, като използвате предоставената скоба.

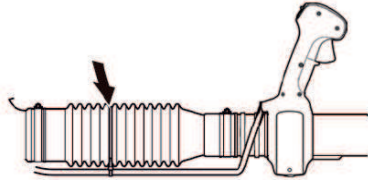

Въздушна тръба

ЗАБЕЛЕЖКА: Уверете се, че винтовете в тръбите са извадени, за да не създават пречки при монтиране. Монтирайте междинната тръба и въздушната тръба. Изравнете винтовете с отворите с резба в тръбите. Затегнете винта в края на монтирането на въздушните тръби. Възможно е да добавите повече преходни тръби, ако са необходими по-дълги въздушни тръби.

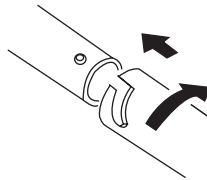

РАБОТА С ГОРИВОТО

Горивна смес

ВНИМАНИЕ! Машината е оборудвана с двутактов двигател и винаги трябва да работи със смес от бензин и двутактово масло. За да се получи необходимото съотношение на сместа, количеството на маслото трябва да се отмерва точно. При смесване на малки количества гориво, дори незначителни отклонения от количеството масло могат да влошат рязко съотношението на сместа.



ПРЕДУПРЕЖДЕНИЕ! При работа с горивото трябва винаги да се осигурява добра вентилация.

Бензин



ВНИМАНИЕ! Използвайте винаги смес от масло и качествен бензин (с октаново число най-малко 90).

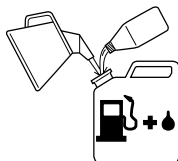

- Най-ниското препоръчвано октаново число е 90. Ако се използва бензин с октаново число по-ниско от 90 може да се появи така наречената детонация. Това води до повишаване на температурата на двигателя, което може да предизвика сериозна повреда на двигателя.
- При продължителна работа на високи обороти се препоръчва използването на бензин с по-високо октаново число. Използвайте висококачествен безоловен бензин.

Гориво с етанолова смес, може да се използва E10 (смес с макс. 10% етанол). Използването на етанолови смеси, по-високи от E10, ще създаде лоши условия на работа, което може да повреди двигателя.

Масло за двутактов двигател

- За най-добри резултати и работни характеристики използвайте висококачествено напълно синтетично масло за двутактови двигатели с въздушно охлаждане в съотношение 1:50 (2%)
- Не бива да използвате масло за двутактов двигател, предназначено за външни двигатели с водно охлаждане, така нареченото оутбордоил.
- Забранено е използването на масло за четиритактови двигатели.

Бензин, литри	Масло за двутактов двигател, литри	
	2% (1:50)	3% (1:33)
5	0,10	0,15
10	0,20	0,30
15	0,30	0,45
20	0,40	0,60

Приготвяне на сместа

- Бензинът трябва да се смесва с маслото в чист резервоар, предназначен за горивото.
- Отначало трябва да налеете половината от предвиждания за използване обем на бензина. След това се добавя цялото количество масло. Смесете (разтърсете) горивната смес. Долейте останалото количество гориво.
- Разбъркайте внимателно горивната смес (чрез разтърсване) преди да я налеете в горивния резервоар на машината.

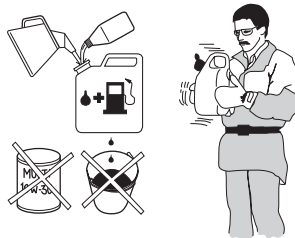

- Не смесвайте гориво за повече от нужното ви за един месец.
- Ако продължителен период не използвате машината, горивният резервоар трябва да бъде изпразнен и почистен.

Зареждане с гориво



ПРЕДУПРЕЖДЕНИЕ! Спазването на следните предпазни мерки намалява опасността от пожар:

Зареждайте с гориво на добре проветрявано място. Никога не зареждайте машината на закрито.

Не бива да се пуши и да се държат до горивото горещи предмети.

Никога не зареждайте гориво при включен двигател.

Преди зареждането с гориво трябва непременно да се изключи двигателят и да се остави за няколко минути да изстине.

Отворете внимателно капака на горивния резервоар за да се отстрани евентуално свръхналягане.

След зареждането с гориво грижливо завинтете капака на горивния резервоар.

Ако сте излели гориво върху него. Изтрийте разлялото се гориво или масло и оставете остатъците от горивото да се изпарят.

Преди да стартирате машината, винаги трябва да я премествате настрана от мястото, където е била заредена с гориво и където държите горивото.

- Преди да стартирате машината я пренесете най-малко на 3м разстояние от мястото на зареждане с гориво.

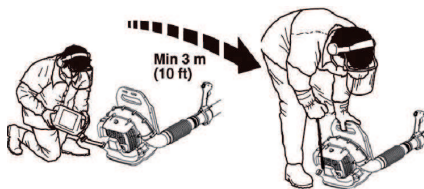

- Почистете около капачката на горивния резервоар. Замърсявания в горивния резервоар водят до нарушения на режима на работата.

- Убедете се, че горивото е смесено добре, като разтърсите съда преди да заредите резервоара.
- Проверявайте нивото на горивото преди всяка употреба и оставайте място за увеличаване на обема на горивото, тъй като топлината от двигателя и слънцето може да го накара да се разшири и да прелее.

СТАРТИРАНЕ И ИЗКЛЮЧВАНЕ

Стартиране и изключване



ПРЕДУПРЕЖДЕНИЕ! Преди да стартирате машината, винаги трябва да я премествате настрана от мястото, където е била заредена с гориво и където държите горивото. Поставете машината върху здрава основа.

Уверете се, че в работния участък няма външни лица, в противен случай съществува опасност те да бъдат сериозно наранени. Безопасното разстояние е 15 метра.

Машината може да бъде стартирана само ако е напълно сглобена. Ако машината бъде стартирана, без да са поставени всички предпазни средства, съществува риск от телесни повреди.

Студен двигател

Смукач: Установете смукача в максимално положение 'задействан смукач'.

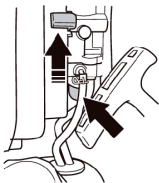

Горивна помпа: Натискайте мехура за обезвъздушаване неколkokратно, поне 10 пъти, докато горивото започне да го запълва. Не е необходимо мехурът да се напълни изцяло.

Запалване: Поставете ключа стоп в стартово положение.

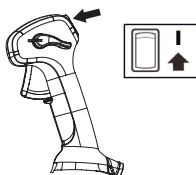

Положение 'бърз празен ход': Задайте лоста на функцията за задържане на положение 'бърз празен ход', като използвате бележите на лоста на функцията за задържане и работната дръжка.

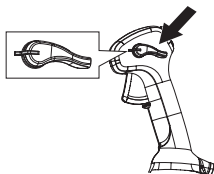

Стартиране

Натиснете корпуса на машината с лявата ръка към замаята (ЗАБЕЛЕЖКА! Не правете това с крак!). Хванете дръжката на стартера и изтеглете бавно стартерния шнур с дясната ръка до положение, когато усетите съпротива (зъбците на стартера зацепват), след което издърпайте шнура с бързи и силни движения. Не бива никога да навивате стартерния шнур около ръката си.



Повторете дърпането на въжето, докато моторът се опита да стартира. Поставете лоста на смукача в напълно отворено положение.

Дърпайте въжето за стартиране рязко, докато моторът стартира. Оставете двигателя да работи на бърз празен ход за 30 секунди.

ВНИМАНИЕ! Не бива да се издърпва изцяло стартовото въже и да се отпусне дръжката на стартера при напълно изтеглено положение. Това може да повреди машината.

Загрял двигател

Прилагайте същата процедура, както при студен двигател, но без да поставяте смукача в смукачно положение.

При стартиране на двигателя моментално започва да се освобождава въздух, дори когато е на празен ход. Не позволявайте на никого да застава в близост до метлата или продухващата тръба.

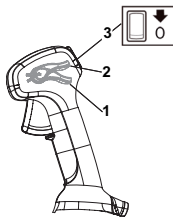

- 1 Пълна газ
- 2 Обороти на празния ход
- 3 Ключ стоп

Изключване

двигателят се стопира чрез поставянето на стоп-изключвателя на стоп положение.

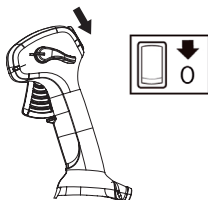

Основни принципи

Изваждайте запалителния кабел и запалителната свещ, когато искате да извършите проверка и поддръжка. Пазете всички части на тялото си от горещите повърхности.

Карбуратор

Регулировка на оборотите на празния ход

Преди всяка регулировка трябва да се поставя чист въздушен филтър и да се намести капакът на цилиндъра.

Фабричната настройка за обороти на празен ход е: 2500 об/мин

Използвайте регулиращия винт в горния край на карбуратора, ако е необходимо да регулирате оборотите на празния ход.

Ауспух



Ауспухът е предназначен за намаляване равнището на шума и насочване на отработените газове встрани от оператора. Отработените газове са нагreti и могат да съдържат искри, които да предизвикат пожар, кагато попаднат върху сух и горлив материал.

Ауспухът на Вашата машина е снабден с искрогасителна мрежа. **ЗАБЕЛЕЖКА:** ИСКРОГАСИТЕЛНАТА МРЕЖА НА ТОЗИ УРЕД НЕ ПОДЛЕЖИ НА ОБСЛУЖВАНЕ. При използването на уреда върху ауспуха и искрогасителната мрежа се натрупват въглеродни сажди. При нормална употреба в домашни условия ауспухът и искрогасителната мрежа не се нуждаят от обслужване. Препоръчва се ауспухът да се обслужи или да се замени от представител на оторизиран сервис след 50 часа употреба. **ВНИМАНИЕ!** Не работете никога с машина, чийто ауспух е повреден. Редовно проверявайте дали ауспухът е цял и здраво закрепен.

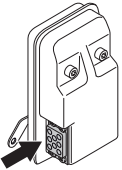

Проверете дали искрогасителят и изпускателната тръба са завинтени на място правилно.



ПРЕДУПРЕЖДЕНИЕ! Ауспухът може да се нагрее до много висока температура по време на работа и да остане горещ известно време след спиране. Това важи и при празен ход. Допирът може да предизвика изгаряния на кожата. Внимавайте за опасност от пожар!

Охладителна система

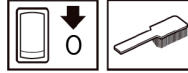

За получаване на колкото е възможно по-ниска работна температура машината е снабдена с охладителна система.

Охладителната система се състои от:

- Охладителни ребра в цилиндъра.
- Филтър на смукателния въздухопровод

Почиствайте охладителната система ежеседмично с четка и по-често, ако обстоятелствата изискват това. Замърсена охладителна система предизвиква прегряване на машината, което води до повреждане на буталото и цилиндъра. Проверете дали дюзите не са блокирани.

Филтър на смукателния въздухопровод

Проверете от всички страни, включително отдолу, дали смукателният въздухопровод не е блокиран, например от листа или боклуци. Запушеният смукателен въздухопровод намалява капацитета на машината и увеличава работната ѝ температура, което може да доведе до неизправност на двигателя. Спрете двигателя и отстранете предмета.

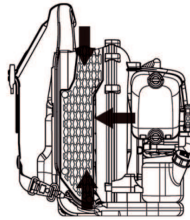

ПРЕДУПРЕЖДЕНИЕ! Никога не използвайте моторната метла, ако филтърът не е поставен. Преди употреба проверявайте дали филтърът е на място и не е повреден.

Запалителна свещ

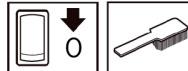

Състоянието на запалителната свещ се влияе от:

- Неправилна регулировка на карбуратора.
- Неправилен примес на масло в горивото (твърде много масло или некачествено масло).
- Замърсен въздушен филтър.

Тези фактори водят до наслагвания върху електродите на запалителната свещ и могат да

ПОДДРЪЖКА

предизвикат смущения в работата и затруднения при стартирането. Почистете запалителната свещ от вън. Свалете я и проверете хлабината между електродите. Регулирайте хлабината до 0,6-0,7 mm или сменете свещта. Убедете се, че запалителната свещ е снабдена със защита от радиосмущения.

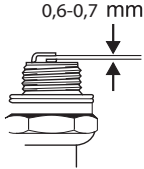

ВНИМАНИЕ! Използвайте винаги запалителните свещи от препоръчания вид! Използуването на погрешен тип свещи може да предизвика сериозни повреди на буталото/цилиндъра.

Използвайте винаги запалителните свещи от препоръчания вид (NGK BPMR7A)! Използуването на погрешен тип свещи може да предизвика сериозни повреди на буталото/цилиндъра.

Въздушен филтър



Въздушният филтър трябва да се почиства редовно от прах и замърсявания за да се избегнат:

- Нарушения в работата на карбуратора.
- Проблеми при стартиране.
- Намаляване на мощността.
- Ненужно износване на частите на двигателя.
- Твърде голям разход на гориво.

Проверявайте въздушния филтър и го почиствайте, когато е необходимо.

Избягвайте контакт с горещите повърхности на ауспуха, цилиндъра и т. н. Допирът може да предизвика изгаряния на кожата.

Почистване на въздушния филтър

- Демонтирайте капака на въздушния филтър и въздушния филтърът. Измийте го в чиста, топла сапунена вода.
- Поставете отново въздушния филтър и капака на въздушния филтър. Не забравяйте да поставите въздушната скара обратно на място. Ако скарата липсва, въздушният филтър не се уплътнява правилно и в цилиндъра може да влезе прах.

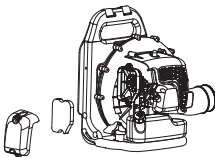

Въздушен филтър, използван дълго време, не може да се почисти напълно. Ето защо на определени интервали от време той трябва да се подменя с нов. Повреден въздушен филтър трябва да бъде непременно сменен.

Ако използвате машината в силно запърсена среда, следва въздушният филтър да се смаже. Виж раздел Смазване на въздушния филтър.

Смазване на въздушния филтър

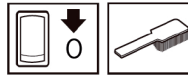

Използвайте винаги специално филтърно смазочно масло. Филтърното смазочно масло съдържа разтварящи вещества, които го олекотяват и осигуряват равномерното му поемане у филтъра. Поради това трябва да избягвате директен контакт с кожата.

Поставете филтъра в пластмасов плик и налейте вътре филтърното масло. Намачкайте пластмасовия плик за да разпределите маслото. Извадете филтъра от плика чрез притискане и излейте излишното масло преди да монтирате наново филтъра на машината. Не използвайте никога обикновено двигателно масло. То преминава бързо през филтъра и се наслоява на дъното.

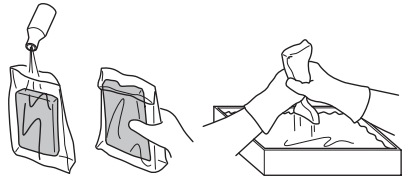

Раменен ремък

Ако раменният ремък е повреден, той може да се скъса, докато се използва, и машината да падне и да причини телесна повреда. Следвайте инструкциите по-долу, за да подмените раменния ремък.

- 1 Извадете скобата от ремъка.
- 2 Прекарайте края на ремъка през халката.
- 3 Поставете отново скобата на ремъка.



ПРЕДУПРЕЖДЕНИЕ! Проверете дали дебелия кръгъл игла в скобата е поставена в ремъка. Ако е поставена неправилно, това може да доведе до телесна повреда.

ПОДДРЪЖКА

Техническо обслужване

По-долу ще намерите някои общи указания за поддръжка. Ако ви е необходима допълнителна информация, обърнете се към сервиза си.

Поддръжка	Всекидневно обслужване	Седмично обслужване	Месечно обслужване
Почистете машината от външната ѝ страна.	X		
Проверете дали регулаторът на газта работи правилно.	X		
Проверете функционирането на ключа стоп.	X		
Проверете дали въздушният филтър е чист.	X		
Проверете дали всички гайки и винтове са затегнети.	X		
Убедете се, че няма горивен теч от двигателя, резервоара или маркучите за горивото.	X		
Проверете дали филтърът за горивото не е замърсен, или маркучът за горивото не е напукан или има друга повреда по него. При необходимост подменете.	X		
Проверете всички страни на екрана на смукателния въздухопровод да не са блокирани.	X		
Проверете стартера и шнура към него.		X	
Проверете дали вибрационните изолаторите са в изправност.		X	
Почистете запалителната свещ отвън. Свалете я и проверете хлабината между електродите. Регулирайте хлабината до 0,6-0,7 мм или сменете свещта. Убедете се, че запалителната свещ е снабдена със защита от радиосмущения.		X	
Почистете системата за охлаждане на машината.		X	
Почистете карбуратора и участъка около него.		X	
Проверете всички кабели и съединения.			X
Сменете запалителната свещ. Убедете се, че запалителната свещ е снабдена със защита от радиосмущения.			X
Почистете въздушния филтър. Подменете го в случай на необходимост.			X
Почистете горивния резервоар.			X

Свържете се с оторизиран сервизен дистрибутор за обслужване или подмяна на ауспуха след всеки 50 часа работа.

Технически характеристики

Технически характеристики

Технически характеристики	GB 355BP (BP152PR)
Двигател	
Максимална мощност на двигателя съгл. ISO 8893, кВт/ об/ мин	1,5/6500
Запалителна система	
Запалителна свещ	NGK BPMR 7A/ Champion RCJ 6Y
Хлабина между електродите, мм	0,6-0,7
Тегло	
Тегло, без гориво, кг	9,2
Шумови емисии	
(вж. забележка 1)	
Равнище на звуковия ефект, измерено в dB (A)	109
Равнище на звуковия ефект, гарантирано L_{WA} dB (A)	113
Равнище на шума	
(вж. забележка 2)	
Еквивалентно ниво на шума при ухото на работещия, измерено по EN15503 dB(A)	95
Равнище на вибрацията	
(вж. забележка 3)	
Еквивалентни нива на вибрацията ($a_{hv,eq}$) в ръкохватките, измерени съгласно EN15503, m/s^2	5,5

Забележка 1: Шумова емисия в околната среда, измерена като звуков ефект (L_{WA}) съгласно ЕО директива 2000/14/ЕО Анекс V.

Забележка 2: Еквивалентната стойност на нивото на звуковото налягане е изчислена с работен цикъл с продължителност 1/7 празен ход и 6/7 висока скорост. Отчетените данни за еквивалентното ниво на звуковото налягане за машината имат типична статистическа дисперсия (стандартно отклонение) от 1dB(A).

Забележка 3: Еквивалентната стойност на нивото на вибрации е изчислена при работен цикъл с продължителност 1/7 празен ход и 6/7 висока скорост. Отчетените данни за еквивалентното равнище на вибрацията имат типична статистическа дисперсия (стандартно отклонение) от 1 m/s^2 .

Технически характеристики

ЕО-уверение за съответствие

(Валидно само в рамките на Европа)

Име на производителя: Husqvarna AB, SE-561 82 Huskvarna, Швеция (Tel +46-36-146500).

Husqvarna AB заявява еднолична отговорност за платформата BP152PR за моторна метла в раница, представена от модел: McCulloch GB 355BP

от сериен номер 2016 и по-нови. Сериеният номер е ясно посочен като текст върху типовата табелка, заедно с годината, следвана от серийните номера.

от серийни номера за 2016 г. и по-нови. Номерът на платформата и серийният номер са ясно посочени като текст върху типовата табелка заедно с годината, следвана от серийните номера.

Предметът на декларацията, описан по-горе, е в съответствие с изискванията на Директивите на съвета:

- 2006/42/ЕО относно машините' 17 май 2006 г.
- 2014/30/ЕС 'относно електромагнитната съвместимост' 26 февруари 2014 г.
- 2000/14/ЕО относно шумовите емисии в околната среда" 8 май 2000 г.

Обявените стойности на звука са посочени в спецификацията на техническите характеристики, дадени на инструкцията за експлоатация.

Използвани са следните стандарти:

EN ISO 12100:2010, EN 15503:2009, CISPR 12:2007, ISO 14982:2009

30 септември 2016 г.



Джон Томпсън, продуктов и маркетинг директор за EUAP.

(Оторизиран представител на Husqvarna AB и отговорник за техническата документация.)

A SZIMBÓLUMOK MAGYARÁZATA

Egyezményes jelek

VIGYÁZAT! A gép veszélyes eszköz lehet szabálytalan vagy gondatlan használat esetén, és súlyos vagy végzetes sérüléseket okozhat a felhasználónak vagy másoknak.



Olvassa el figyelmesen a használati utasítást, és győződjön meg róla, hogy megértette azt, mielőtt a gépet használatba veszi.



Ügyeljen rá, hogy semmilyen testrésze ne érjen hozzá forró felületekhez.



Mindig viseljen csizmát, valamint a Személyi védőfelszerelés című fejezetben leírt egyéb felszerelést.



Viseljen mindig:

- Hallásvédő
- Jóváhagyott szemvédők



Por veszélye esetén porvédő maszkot kell viselni.

Ez a termék megfelel a CE-normák követelményeinek.



Viseljen a hosszú hajat védő és eltakaró fejfedőt.



A forgó lapátkeréktől származó súlyos sérülések elkerülése érdekében soha ne dugja be a kezét és ne tegyen semmilyen tárgyat a fűvótoldalék készülékébe.



Soha ne viseljen laza ruházatot, amely beleakadhat a mozgó részekbe.



A gépet kizárólag arra használja, amire az tervezve van.



A lombfúvó nagy erővel fújhat ki tárgyakat, melyek visszapattanhatnak. Ez a javasolt biztonsági felszerelés használatának mellőzése esetén súlyos szemsérülést okozhat.



A lombfúvó kezelője ügyeljen arra, hogy se ember, se állat ne jöjjön közelebb 15 m-nél. Ha ugyanazon a munkaterületen többen is dolgoznak, legalább 15 méteres biztonsági távolságot kell tartani.



Üzemanyagpumpa.

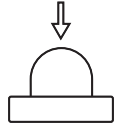

A környezet zajszenyezése az Európai Gazdasági Közösség direktívája szerint. A gép zajkibocsátása a Műszaki adatok című fejezetben és a címkén szerepel.



A gépen szereplő többi jel/címke egyes piacok specifikus vizsgáztatási követelményeire vonatkozik.

Ellenőrzést és/vagy karbantartást leállított motorral végezzen, a leállítógornnbal STOP-állásban.



Indítás előtt a leállítógombot BE helyzetbe állítva kapcsolja be a motort.



Mindig viseljen védőkesztyűt.



Rendszeres tisztítás szükséges.



Szemrevételezés.



Védőszemüveg vagy arcvédő maszk használata kötelező.



Üzemanyagfeltöltés.



Szívatótár „nyitott állásban”.



Szívatótár „zárt állásban”.



TARTALOMJEGYZÉK

Tartalomjegyzék

A SZIMBÓLUMOK MAGYARÁZATA

Egyezményes jelek 251

TARTALOMJEGYZÉK

Tartalomjegyzék 252

Indítás előtt a következőkre ügyeljen: 252

MI MICSODA?

A lombfúvó alkatrészei 253

ÁLTALÁNOS BIZTONSÁGI INTÉZKEDÉSEK

Általános tudnivalók 254

MUNKAVÉDELMI UTASÍTÁSOK

Személyi védőfelszerelés 256

A gép biztonsági felszerelése 256

A gép biztonsági felszerelésének vizsgálata,
karbantartása és szervizelése 257

Általános munkavédelmi utasítások 258

ÖSSZESZERELÉS

A fúvócső és a vezérlőfogantyú felszerelése 261

ÜZEMANYAGKEZELÉS

Üzemanyagkeverék 262

Tankolás 263

BEINDÍTÁS ÉS LEÁLLÍTÁS

Beindítás és leállítás 264

KARBANTARTÁS

Általános tudnivalók 265

Porlasztó 265

Kipufogódob 265

A hűtőrendszer 265

Levegőbeömlő rács 265

Gyújtógyertya 265

Levegőszűrő 266

Vállszíj 266

Karbantartási séma 267

Műszaki adatok

Műszaki adatok 268

Termékazonossági EGK-bizonyítvány 269

Indítás előtt a következőkre ügyeljen:

Olvassa el figyelmesen a használati utasítást.



VIGYÁZAT! Hosszú távon a tartós zajártalom maradandó halláskárosodást okozhat. Ezért mindig használjon megfelelő zaj elleni fülvédőt.



VIGYÁZAT! A gép eredeti kivitelezésén a gyártó cég engedélye nélkül semmilyen módosítást sem szabad végezni. Használjon mindig eredeti pótalkatrészeket. Nem engedélyezett módosítások és/vagy pótalkatrészek komoly sérülésekhez vagy halálos balesetekhez vezethetnek.



VIGYÁZAT! A lombfúvó vigyázatlan vagy helytelen használat esetén veszélyes szerszám lehet, amely komoly, sőt halálos sérüléseket is okozhat. Rendkívül fontos, hogy elolvassa és megértse ezt a használati útmutatót.

MEGJEGYZÉS! A készülék a megjelenésében eltérhet a használati utasításban szereplőtől.

A gép kizárólag pázsiton, ösvényen, aszfaltúton és hasonló felületeken végzett lombfúvásra alkalmas.

MI MICSODA?

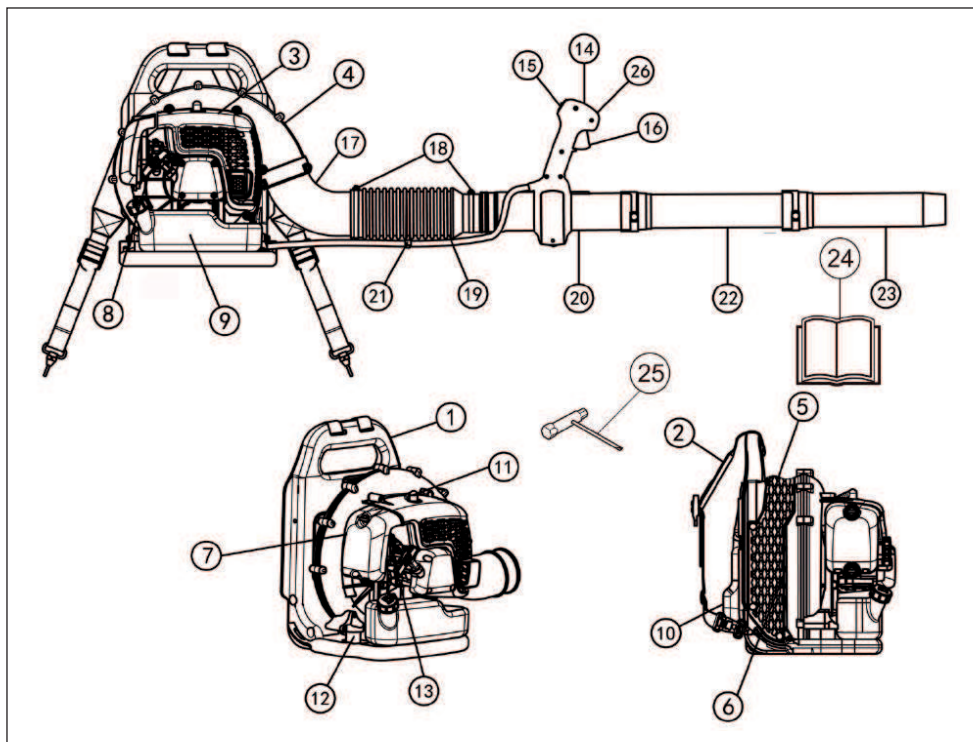

A lombfúvó alkatrészei

- | | |
|------------------------------|---------------------------|
| 1 Keret | 14 Működtetőfogantyú |
| 2 Tartószíjak | 15 Leállító kapcsoló |
| 3 Motorburkolat | 16 Gázadagológomb |
| 4 Ventilátorburkolat | 17 Könyök |
| 5 Levegőbeömlő rács | 18 Bilincs |
| 6 Ventilátor | 19 Rugalmas tömlő |
| 7 Levegőtisztító | 20 Szabályozócső |
| 8 Indítófogantyú | 21 Vezetékköteg rögzítője |
| 9 Üzemanyagtartály | 22 Összekötő cső |
| 10 Betét | 23 Fúvócső |
| 11 Gyújtógyertya | 24 Használati utasítás |
| 12 Rezgéscsillapító rendszer | 25 Kombinált kulcs |
| 13 Szívatószabályozó | 26 Fordulatszámartató |

ÁLTALÁNOS BIZTONSÁGI INTÉZKEDÉSEK

Általános tudnivalók

FONTOS!

A gép kizárólag pázsiton, ösvényen, aszfaltúton és hasonló felületeken végzett lombfúvásra alkalmas.

Használat előtt végezze el a gép általános ellenőrzését, lásd a karbantartási útmutatót.

Soha ne használja a gépet, ha fáradt, ha szeszitalt fogyasztott, vagy ha olyan gyógyszert szed, amely befolyásolhatja a látását, az ítélőképességét vagy a koordinációs képességét.

Viseljen személyi védőfelszerelést. Lásd a Személyi védőfelszerelés című fejezetben szereplő utasításokat.

Soha ne használjon olyan gépet, amelynek eredeti konstrukcióján bármilyen módon is változtattak.

Soha ne használjon olyan gépet, amely hibás. Végezze el az ebben a használati utasításban előírt ellenőrzési, karbantartási és szervizmunkákat. Bizonyos karbantartási és szervizmunkákat szakképzett szerelőnek kell elvégeznie. Lásd a Karbantartás című fejezetben leírtakat.

A gép elindítása előtt az összes takarólemezt és védőlemezt fel kell szerelni. Az áramütés veszélyének elkerülése érdekében győződjön meg arról, hogy a gyújtógyertya-pipa és a gyújtáskábel nem sérült.

A lombfúvó kezelője ügyeljen arra, hogy se ember, se állat ne jöjjön közelebb 15 m-nél. Ha ugyanazon a munkaterületen többen is dolgoznak, legalább 15 méteres biztonsági távolságot kell tartani.

Gyermekeknek ne engedélyezze a gép üzemeltetését.

Csak olyan személyeknek engedje meg a gép használatát, akiről tudja, hogy elsajátították a használati utasítást tartalmát.

A munkamegkezdése előtt mindig ellenőrizze, nem blokkolja-e valami a levegőbeömlő rácsot.

Soha ne vegye le a levegőbeömlő rácsot.

Vészhelyzet esetén nyissa szét a derék- és a mellpántot, és hagyja, hogy a gép hátraessen.

Mindig vegye fel a kapcsolatot a helyi hatóságokkal, és kövesse az előírásokat.

Ügyeljen rá, hogy semmilyen testrésze ne érjen hozzá forró felületekhez.

Soha ne érintse meg a gyújtógyertyát vagy a gyújtáskábelt, amikor a motor működésben van.



VIGYÁZAT! A gép működés közben elektromágneses mezőt hoz létre. Ez bizonyos körülmények esetén hatással lehet az aktív vagy passzív orvosi implantátumokra. A súlyos vagy halálos sérülés kockázatának csökkentése érdekében azt javasoljuk, hogy az orvosi implantátumot használó személyek a gép alkalmazása előtt kérjék ki orvosuk vagy az orvosi implantátum gyártójának tanácsát.

Beindítás

- Soha ne indítsa be a gépet házon belül. A kipufogógázok veszélyesek lehetnek.



A motor kipufogógázai: szén-monoxid tartalmaznak, ami szén-monoxid mérgezést idézhet elő. Soha ne indítsa be ezért, illetve ne használja a gépet zárt helyiségben, ahol a légmozgás nem kielégítő.

- Környezetét szemügyre véve győződjön meg arról, hogy sem ember, sem állat nem kerülhet érintkezésbe a lombfúvóval.
- Helyezze a gépet a talajra, és bal kezével (FIGYELEM! Ne a lábával!) nyomja a talajhoz a géptestet. Jobb kezével fogja meg az indítófogantyút, és gyors, határozott mozdulattal rántsa meg.

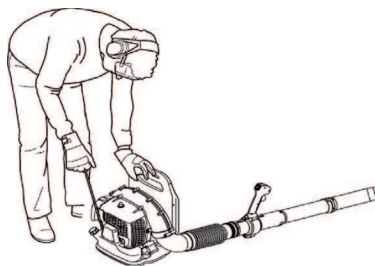

ÁLTALÁNOS BIZTONSÁGI INTÉZKEDÉSEK

Üzemanyagbiztonság



- Használjon túlsordulás-védelemmel ellátott üzemanyagtartályt.
- Soha ne próbálja a gépet működés közben megtankolni. Feltöltés előtt kapcsolja ki a motort, és hagyja hűlni néhány percig.
- Gondoskodjon bőséges szellőztetésről tankolásakor és üzemanyagkeveréskor (kétütemű motorok számára).
- Ne engedje, hogy az üzemanyag a bőrére kerüljön. Az üzemanyag bőrérzékenységet idézhet elő, és bőrelváltozásokat is okozhat.
- Vigye el a gépet legalább 3 méterre a tankolás helyétől, mielőtt beindítaná.

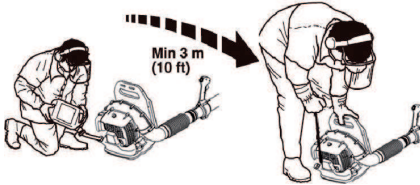

- Soha ne kapcsolja be a gépet:
 - Ha töltés közben ráfolyt az üzemanyag. Töröljön le mindent, és hagyja a kifolyt benzint elpárologni.
 - Ha az üzemanyag ráfolyt Önre illetve a ruhájára, azonnal öltözzön át. Öblítse le azokat a testrészeket, amelyek kapcsolatba kerültek az üzemanyaggal. Használjon szappant és vizet.
 - Ha a gépből üzemanyag szivárog. Ellenőrizze rendszeresen, nincs-e szivárgás az üzemanyagtartály kupakjánál és az üzemanyagvezetékeken.

Szállítás és tárolás

- A gépet és az üzemanyagot úgy tárolja illetve szállítsa, hogy az esetlegesen kiszivárgó gőzök ne érintkezhessenek villamos gépekből, villanymotorokból, erőkapcsolókból/ árammegszakítókból, fűtőkazánokból, stb. származó szikrákkal vagy nyílt lánggal.
- Az üzemanyagot csak az arra alkalmas és rendszeresített tartályokban tárolja illetve szállítsa.
- Hosszabb tárolás előtt ürítse ki a gép üzemanyagtartályát. Érdeklődjön meg a legközelebbi benzinkútnál, hogy hová lehet lefejtetni az elhasznált üzemanyagot. Ürítse ki az üzemanyagtartályt; mindaddig pumpálja a kézi szívatóval, amíg a tartály teljesen ki nem ürül.
- Távolítsa el a gyújtógyertyát, és öntsön egy kanálnyi kétütemű olajat a hengerbe. Néhányszor egymás után fordítsa meg a motort, majd helyezze vissza a gyújtógyertyát.

- Mielőtt a gépet hosszabb időre használaton kívül helyezné, tisztítsa meg alaposan, és végeztesse el teljes szervizét.
- Szállításkor rögzítse a gépet.
- A gépet száraz, hűvös, jól szellőző, pormentes helyen kell tartani. A gépet tartsa gyermekek elől elzárva.



VIGYÁZAT! Bánjon óvatosan az üzemanyaggal. Ne feledkezzen meg a tűz- és robbanás-veszélyről, a gőzök belégzésének veszélyeiről.

A tartósíj beállítása



VIGYÁZAT! A géppel végzett munka során mindig viselni kell a hevedert. Ellenkező esetben nem tudja biztonsággal irányítani a gépet, veszélyeztetve a saját és környezetében lévők testi épségét.

A heveder és a gép megfelelő beállításával a munka jelentősen megkönnyíthető. Állítsa be a hevedert úgy, hogy az a legkényelmesebb munkahelyzetet nyújtsa.

Az oldalpántokat húzza meg annyira, hogy a vállakra nehezedő nyomás megoszlása egyenlő legyen.



Emelje meg a beállítócsatok peckeit.



MUNKAVÉDELMI UTASÍTÁSOK

Személyi védőfelszerelés



VIGYÁZAT! Amikor a gépet használja, viseljen mindig jóváhagyott személyi biztonsági felszerelést. A személyi biztonsági felszerelés nem küszöböli ki a sérülések kockázatát, de csökkenti a sérülés mértékét, ha bekövetkezik a baleset. A megfelelő felszerelés kiválasztásához kérje kereskedő segítségét. Olvassa el figyelmesen a használati utasítást, és győződjön meg róla, hogy megértette azt, mielőtt a gépet használatba veszi.



VIGYÁZAT! Amikor fülvédőt visel, mindig figyeljen a figyelmeztető jelzésekre és hangokra. A motor leállítása után azonnal vegye le a fülvédőket.

- Szükség esetén, például a vágófelszerelés összeszerelésénél.



- Használjon elegendő hangtompító hatással rendelkező fülvédőket.



- Mindig viseljen jóváhagyott szemvédő felszerelést. Ha arcvédőt használ, jóváhagott védőszemüveget is kell viselnie. Jóváhagott védőszemüvegek azok, amelyek megfelelnek az ANSI Z87.1 (USA) illetve EN 166 (EU-országok) szabványoknak. Az elfújít ágak vagy egyéb részek szemsérülést okozhatnak.

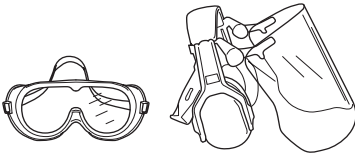

- Használjon stabil, nem csúszós csizmát.



- Mindig erős anyagból készült hosszúnadrágot, kesztyűt és hosszú ujjú inget viseljen. A forgó részekbe kerülő tárgyak okozta sérülésveszély csökkentése érdekében ne viseljen bő ruházatot, sálát, ékszert stb. Haját váll fölött fogja össze.
- Por veszélye esetén porvédő maszkot kell viselni.

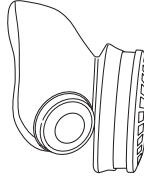

- Mindig legyen a közelben elsősegélykészlet.

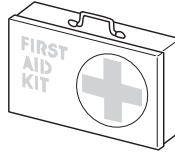

A gép biztonsági felszerelése

Ez a fejezet elmagyarázza a gép különböző biztonsági felszereléseit, azok működését, valamint azt az ellenőrzést és karbantartást, amelyről a biztonságos használat érdekében gondoskodnia kell. Lásd a Mi micsoda című fejezetet arról, hogy a különböző alkatrészek hol találhatóak meg a gépen.



VIGYÁZAT! Soha ne használjon olyan gépet, amelynek hibás a biztonsági felszerelése. Végezze el az alább felsorolt ellenőrzési, karbantartási és szervizműveleteket.

Leállító kapcsoló

Használja a leállító kapcsolót a motor leállítására.

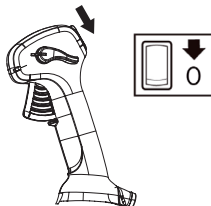

MUNKAVÉDELMI UTASÍTÁSOK

Ellenőrzéshez és karbantartáshoz távolítsa el a gyújtáskábelét és a gyújtógyertyát.

Rezgéscsillapító rendszer

Az Ön gépe rezgéscsillapító rendszerrel van ellátva, amelyet úgy konstruáltak, hogy csökkentse a vibrációkat, és könnyebbé tegye a használatot.

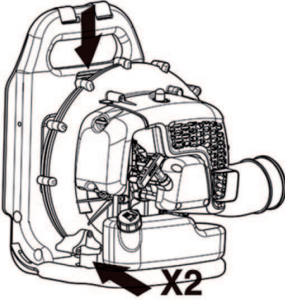

VIGYÁZAT! A rezgéseknek való túlzott kitétel ér- vagy idegsérüléseket okozhat olyan személyeknél, akiknek vérkeringési zavarai vannak. Forduljon orvoshoz, ha annak jeleit tapasztalja, hogy túlzottan ki van téve rezgéseknek. Ezek a panaszok többek között zibbadás, érzéketlenség, bizsergés, szúrás, fájdalom, erőtlenység, a bőr színének és felületének megváltozása. Ezek a panaszok többnyire az ujjakban, a kezekben és a csuklóokban jelentkeznek. Alacsony hőmérsékleten a veszély növekedhet.

Kipufogódob

A kipufogódobot arra a feladatra tervezték, hogy a zajszintet minimálisra csökkentse, és hogy a kipufogógázokat a kezelő közeléből elvezesse.

A száraz és meleg klímájú országokban nagyobb a tűzveszély. A hangfogót ezért belülről szikrafogó hálóval láttuk el.

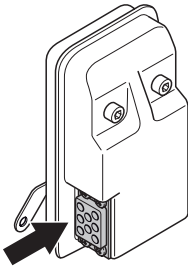

Nagyon fontos, hogy a felhasználó kövesse a kipufogódobra vonatkozó ellenőrzési, karbantartási és szervizelőírásokat.

Lásd A gép biztonsági felszerelésének vizsgálatát.

karbantartása és szervizelése című fejezetben szereplő utasításokat.



VIGYÁZAT! A motor kipufogógázai forróak, és lehet bennük szikra, mely tüzet okozhat. Soha ne indítsa be a gépet zárt helyiségben vagy gyúlékony anyagok közelében!



VIGYÁZAT! A hangtompító belsejében rákkeltő vegyi anyagok is lehetnek. Ügyeljen arra, hogy a hangtompító esetleges sérülésekor ne érintse meg ezeket az anyagokat.

A gép biztonsági felszerelésének vizsgálata, karbantartása és szervizelése



VIGYÁZAT! A gép szervizeléséhez és javításához speciális szakmai kiképzésre van szükség. Ez különösen érvényes a gép biztonsági felszerelésére. Ha az Ön gépe nem felel meg az alábbi vizsgálatok valamelyikénél, akkor forduljon szervizműhelyéhez. Bármely termékünk megvásárlásakor garantáljuk a szakképzett javítást és szervizelést. Ha a gépet nem szervizműhellyel rendelkező szakkereskedőtől vásárolta, akkor kérje el tőle a legközelebbi szervizműhely címét.

Leállító kapcsoló

- Indítsa be a motort, és győződjön meg arról, hogy az leáll, ha a leállítókapcsolót stopállásba helyezi.

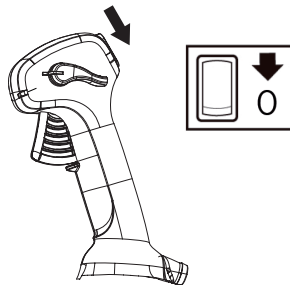

MUNKAVÉDELMI UTASÍTÁSOK

Rezgéscsillapító rendszer

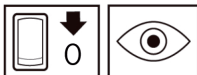

- Rendszeresen ellenőrizze, hogy nem repedtek-e meg vagy nem deformálódtak-e a rezgéscsillapító egységek. A sérült darabokat cserélje ki.

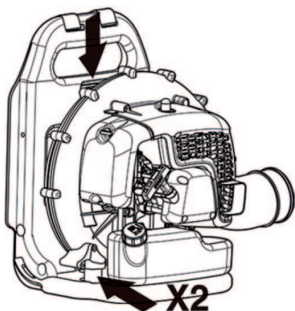

- Ellenőrizze, hogy a rezgéscsökkentő egységek sértetlenek-e és rögzítve vannak-e.

Kipufogódob

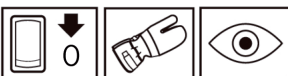

- Soha ne használjon olyan gépet, amelynek hibás a kipufogódobja.



- Rendszeresen ellenőrizze, hogy a kipufogódob biztonságosan hozzá van rögzítve a géphez.

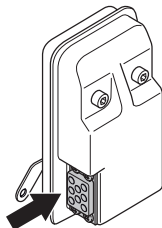

- A gép kipufogódobja szikrafogó hálójával van ellátva. **MEGJEGYZÉS: A KÉSZÜLÉKEN TALÁLHATÓ SZIKRAFOGÓ HÁLÓ NEM SZERVIZELHETŐ.** A készülék használata során a kipufogódobon és a szikrafogó hálón

koromlerakódások keletkeznek. Azonban rendes otthoni használat esetén a kipufogódob és a szikrafogó nem igényel szervizelést. Azt ajánljuk, hogy 50 óra használat után vigye a kipufogódobot a márkaszervizbe szervizelésre vagy cseréire. Ha eltörtödött a szikrafogó háló, a motor túlmelegedhet, és ez súlyos károsodáshoz vezethet. Soha ne használjon kipufogódobot hibás szikrafogó hálójával Soha ne üzemeltesse a hangfogót sérült szikrafogóhálójával.



VIGYÁZAT! Soha ne használjon olyan gépet, amelynek hibás a biztonsági felszerelése. Végezze el a gép biztonsági felszerelésének ellenőrzését és a karbantartási munkákat az ebben a fejezetben leírtak szerint. Ha a gép az előírt ellenőrzések valamelyikénél nem fe

Levegőszűrő

Soha ne használja a lombfúvót levegőszűrő nélkül, illetve sérült vagy deformált szűrőanyaggal, mivel a szűrületlen, poros levegő hamar tönkreteszi a motort.

Általános munkavédelmi utasítások

FONTOS! Ez az alfejezet a lombfúvók használatára vonatkozó alapvető biztonsági szabályokat ismerteti. Ha munka közben elbizonytalanodik a munka folytatását illetően, kérje szakember tanácsát. Forduljon kereskedőhöz vagy márkaszervizhez. Ne használja a gépet olyan feladatok elvégzésére, amelyekhez, úgy véli, nincs elegendő szakértelme.

Legyen tekintettel a közelben lakókra, ne használja a gépet alkalmatlan időpontban, például késő este vagy korán reggel. Csökkentse a zajszintet az egy időben használt berendezések számának korlátozásával. Olvassa el és tartsa be az alábbi egyszerű tanácsokat, hogy minél kevésbé zavarja környezetét.

- Mindig a lehető legkisebb gázzal üzemeltesse a lombfúvót. Teljes gázra ritkán van szükség, a legtöbb munka félgázon is elvégezhető. Kisebb gáz használata kisebb zajjal és kevesebb porral jár, és az összegyűjtött vagy mozgatott szemét is jobban kezelhető így.
- A talajra tapadt szemetet gereblyével vagy kefével lazítsa meg.
- A lombfúvó nyílását a lehető legközelebb tartsa a talajhoz. A fúvócső teljes hosszát használja fel, hogy a légáram a talaj közelében maradjon.
- Takarítson össze maga után. Győződjön meg róla, hogy ne fúj szemetet másnak a kertjébe.

MUNKAVÉDELMI UTASÍTÁSOK

- A főlöles zaja elkerülése érdekében csak munkaidőben használja a gépet. Ne dolgozzon vele korán reggel vagy késő este.



VIGYÁZAT! Ügyeljen a környezetére. Ha valaki megközelíti a munkaterületet, állítsa a gázadagolót a legkisebb gázra, amíg az illető biztonságos távolságba nem kerül. Ne irányítsa a lombfúvót ember, állat, játszótér, nyitott ablak, gépkocsi stb. felé.

Alapvető munkavédelmi szabályok



- A 15 méteres munkaterületen belül illetéktelen személy és állat nem tartózkodhat.
- Tankolás előtt mindig állítsa le a motort.
- Ügyeljen rá, hogy semmilyen testrésze ne érjen hozzá forró felületekhez.
- Ha a gép kigyullad vagy egyéb olyan vészhelyzet áll elő, ami miatt le kell oldania magáról a gépet, akkor nyissa szét a hevedereket, és hagyja, hogy a gép hátraessen.
- Az erős légáram úgy felgyorsíthatja a tárgyakat, hogy azok visszapattanva súlyos szemsérülést okozhatnak.

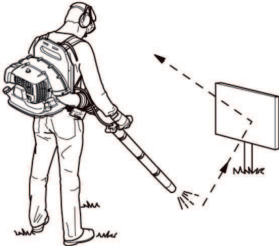

- Ne irányítsa a légáramot ember vagy állat felé.
- Mielőtt tartozékot vagy egyéb alkatrészt szerelné fel vagy le, állítsa le a motort.
- Ne használja a fűrészt rossz időben, például sűrű ködben, erősen zuhogó esőben, erős szélben vagy nagy hidegben, stb. A rossz időjárási viszonyok között végzett munka fárasztó, és veszélyes helyzeteket teremthet, például síkos felület.
- Minimalizálja a fűvási időt a poros területek enyhe benedvesítésével vagy permetezőberendezéssel.
- Gondoskodjon róla, hogy stabilan álljon, és járása biztos legyen. Nézzon körül és ellenőrizze lehetséges akadályok (például gyökerek, kövek, gödrök, árkok, stb.) jelenlétét,

arra az esetre, ha hirtelen el kellene mozdulnia. Lejtős helyeken nagy elővigyázza



- Ne tegye le a gépet, ha a motor jár, anélkül, hogy felügyelne rá.
- A motor kipufogógázai: szén-monoxidot tartalmaznak, ami szén-monoxid mérgezést idézhet elő. Soha ne indítsa be ezért, illetve ne használja a gépet zárt helyiségben, ahol a légmozgás nem kielégítő.
- Létrán, állványzaton vagy magas helyen (pl. tetőn) tilos használni a lombfúvót. Súlyos sérülést okozhat.



- FIGYELEM! Ne használja a gépet olyan körülmények között, ahol ha baleset következne be, nem lenne lehetősége segítséget hívni.

MUNKAVÉDELMI UTASÍTÁSOK

Alapvető szabály



VIGYÁZAT! Óvja magát a felcsapódó tárgyaktól. Mindig viseljen védőszemüveget. A szemébe csapódó kövek, szemét stb. vakságot vagy súlyos sérüléseket okozhatnak. Senkit ne engedjen a munkaterületre. Gyermekek, állatok, szemlélődők és segítőtársak is csak 15 m távolságig közelíthetik meg a munkaterületet. Ha valaki közeledik, azonnal állítsa le a gépet.



VIGYÁZAT! Ne működtesse a lombfűvót, ha a motor fedelén található kifújó nyílást eltömíti egy fal és/vagy valamely más akadály. Ellenkező esetben a berendezés sérülhet. Bizonyosodjon meg róla, hogy működés közben az akadályoktól való távolság legalább 50 cm.



VIGYÁZAT! Tisztítás előtt mindig állítsa le a motort.

- Ezt a háton hordozható lombfűvót működés közben vállhevederek tartják. A berendezés működtetése és szabályozása a csövön lévő kar segítségével történik, jobb kézzel.
- A légáram sebessége a gázszabályozóval állítható. Mindig az adott munkához legmegfelelőbb sebességet válassza.

Annak érdekében, hogy a lombfűvó használata alatt ne kelljen végig a gázszabályozón tartania az ujját, a kívánt gázadagolás beállítható a fordulatszám-tartóval (D). Teljes gáz úgy érhető el, ha a gázadagoló kar be van nyomva, vagy a fordulatszám-tartó teljesen le van nyomva.

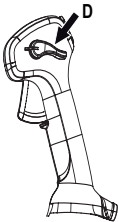

- Ellenőrizze, nem blokkolja-e valami (pl. levelek vagy szemét) a levegőbeömlő nyílást. Az levegőbeömlő nyílás eltömődése esetén csökken a lombfűvó teljesítménye, és megemelkedik a motor működési hőmérséklete, ami a

motor meghibásodásához vezethet. Állítsa le a motort, és szüntesse meg az eltömődést.

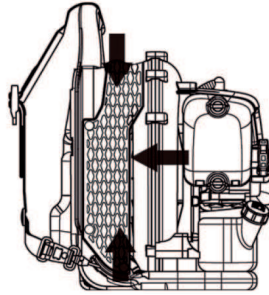

- Ügyeljen a szélirányra. Könnyítse meg a munkát a szél kihasználásával.
- A nagy halmok mozgatása a lombfűvóval túlzottan időigényes, és fölösleges zajjal jár.
- Tartsa meg egyensúlyát, és álljon szilárdan.
- A gépet a munka befejezése után függőleges helyzetben kell tárolni.

ÖSSZESZERELÉS

A fúvócső és a vezérlőfogantyú felszerelése

- Csatlakoztassa a lombfúvót és a szabályozócsövet a rugalmas tömlővel. A rugalmas tömlő mindkét végét rögzítse.

Használja a mellékelt alkatrészeket.

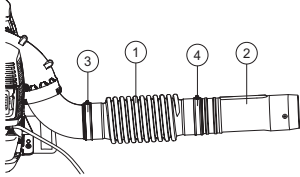

- 1 Rugalmas tömlő
- 2 Szabályozócső
- 3 Bilincs
- 4 Bilincs

Megjegyzés A szerelés megkönnyítése érdekében egy kissé kenje meg a csöveket.

- Igazítsa a működtetőfogantyút a szabályozócső fölé.
- Forgassa el a működtetőfogantyút úgy, hogy a bevágás a szabályozócső fülei fölé kerüljön.
- Igazítsa a működtetőfogantyút a szabályozócső gombjával egy vonalba.

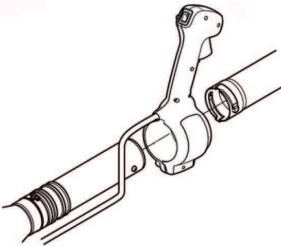

- A működtetőfogantyú kábelének nem szabad megcsavarodnia az összeszereléskor.
- Állítsa be olyan helyzetet, hogy az kényelmes munkapozíciót biztosítson. Rögzítse a gázkar rögzítőjét.
- A mellékelt rögzítővel rögzítse a kábelt a rugalmas tömlő közepéhez.

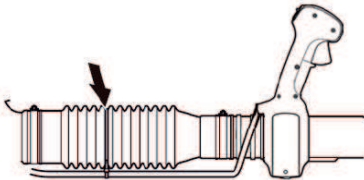

Fúvócső

MEGJEGYZÉS: A csöveken lévő csavarokat vegye el az útból, hogy azok ne képezzenek akadályt az összeszereléskor. Szerelje fel az összekötő csövet és a fúvócsövet. Igazítsa a csavarokat a csövek menetes furataihoz. A fúvócsövek összeszerelésének befejeztével húzza meg a csavart. Ha hosszabb fúvócsőre van szükség, több összekötő cső is beiktatható.

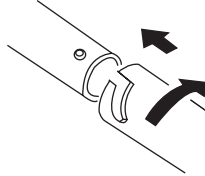

ÜZEMANYAGKEZELÉS

Üzemanyagkeverék

FIGYELEM! A gép egy kétütemű motorral van felszerelve, amely benzin és kétütemű motorok számára előállított olaj keverékével működik. Fontos, hogy az olaj részarányát pontosan megmérjük, hogy biztosak lehessünk abban, hogy helyes lesz a keverék. Kis mennyiségű üzemanyag keverésénél már kis eltérések is drasztikus módon befolyásolják a keverék összetételét.



VIGYÁZAT! Az üzemanyagkezelésnél gondoskodjék mindig jó szellőztetésről.

Benzin



FIGYELEM! Használjon mindig olajjal kevert minőségi (minimum 90 oktánszámú) benzint.

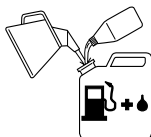

- A benzin oktánszáma ne legyen alacsonyabb 90-nél. Ha az oktánszám 90-nél alacsonyabb, kopogás tapasztalható a motorban. Ez túlhevíti a motort, ami komoly motorhibákat okozhat.
- Magasabb fordulatszámon történő üzemeltetés során magasabb oktánszámú benzin használata javasolt. Jó minőségű ólommentes benzint használjon.

Etanoltartalmú E10 üzemanyag használható (max. 10% etanoltartalommal). E10-esnél nagyobb etanoltartalmú üzemanyag használata esetén a motor szegény keveréket kap, és ettől károsodhat.

Kétütemű olaj

- A legjobb eredmény és teljesítmény elérése érdekében használjon teljesen szintetikus, léghűtéses, kétütemű motorolajat 1:50 (2%-os) arányban.
- Soha ne használjon kétütemű vízhűtéses motorok számára gyártott ún. csónakmotorolajat.
- Soha ne használjon négyütemű motorokhoz használatos olajat.

Benzin, liter	Kétütemű olaj, liter	
	2% (1:50)	3% (1:33)
5	0,10	0,15
10	0,20	0,30
15	0,30	0,45
20	0,40	0,60

Keverék

- A benzint és az olajat mindig tiszta, benzin számára jóváhagyott tartályban keverje.
- Kezdje mindig a szükséges benzinmennyiség felével. Töltse ehhez hozzá a teljes olajmennyiséget. Keverje (rázza) össze az üzemanyagkeveréket. Töltse hozzá a benzin hátralévő részét.
- Alaposan keverje (rázza) össze az üzemanyagkeveréket, mielőtt azt a gép üzemanyagtartályába töltene.



- Ne tartalékolja egy hónapnál tovább az üzemanyagot!
- Ha a gépet hosszabb ideig nem használja, akkor ki kell üríteni és kitisztítani az üzemanyagtartályt.

Tankolás



VIGYÁZAT! A következő óvintézkedések csökkentik a tűzveszélyt:

Az üzemanyagot jól szellőző helyen töltsé be. Ne töltsön be üzemanyagot házon belül.

Ne dohányozzon, és ne helyezzen meleg tárgyakat az üzemanyag közelébe.

Tankolás előtt mindig állítsa le a motort.

Feltöltés előtt kapcsolja ki a motort, és hagyja hűlni néhány percig.

A tanksapkát óvatosan nyissa ki, hogy az esetleges túlnyomás lassan kiegyenlítődhessen.

Szorítsa rá alaposan a tanksapkát tankolás után.

Ha töltés közben ráfolyt az üzemanyag. Töröljön le mindent, és hagyja a kifolyt benzint elpárologni.

Mindig vigye el a gépet a tankolás helyétől és forrásától, mielőtt beindítaná.

- Vigye el a gépet legalább 3 méterre a tankolás helyétől, mielőtt beindítaná.

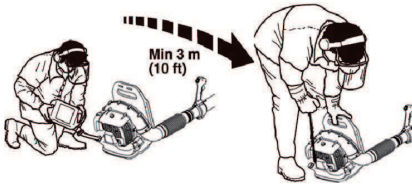

- Törölje le az üzemanyagtartály fedele körüli felületet. Az üzemanyagba került szennyeződések üzemzavarokat okoznak.
- Az üzemanyag betöltése előtt mozgassa meg alaposan a tartályt hogy az üzemanyag jól összekeveredjen.
- Használat előtt mindig ellenőrizze az üzemanyagszintet. Hagyjon helyet az üzemanyagnak a kitérülésre, mivel a motorból és a napból származó hő miatt kitérülő üzemanyag túlcserdulhat.

BEINDÍTÁS ÉS LEÁLLÍTÁS

Beindítás és leállítás



VIGYÁZAT! Mindig vigye el a gépet a tankolás helyétől és forrásától, mielőtt beindítaná. Helyezze a gépet stabil felületre.

Illetéktelenek nem tartózkodhatnak a munkaterületen, ellenkező esetben komoly személyi sérülések veszélye áll fenn. A biztonsági távolság 15 méter.

A gépet csak teljes felszereléssel szabad beindítani. Ha a gép indításakor nincs felhelyezve az összes védőburkolat, ez személyi sérülés veszélyét hordozza magában.

Hideg motor

Szivató: Állítsa a hidegindítót maximális adagolásra.

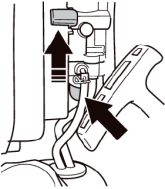

Üzemanyagpumpa: Nyomja meg az indítószivattyút legalább 10-szer, ezután a pumpa elkezd feltöltődni üzemanyaggal. A ballonnak nem szükséges teljesen megtelnie.

Gyújtás: A leállító kapcsolót állítsa starthelyzetbe.

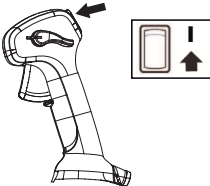

Gyors üresjárati helyzet: A fordulatszámartató karon és a működtetőfogantyún található jelölések segítségével állíthatja be a fordulatszámartató kart a gyors üresjárati helyzetbe.

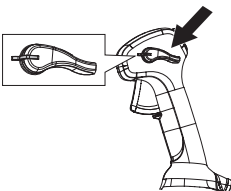

Beindítás

Nyomja a géptestet bal kézzel (FIGYELEM! Ne lábbal!) a talajhoz. Ragadja meg jobb kézzel az indítófogantyút, húzza ki lassan az indítózsínort, amíg ellenállásba nem ütközik (az indítóhorgok kapaszkodnak), majd gyors, erőteljes mozdulatokkal rántsa be a motort. **Soha ne tekerje rá a kezére az indítózsínort.**



Ismételje meg a zsinór meghúzását, amíg a motor nem próbál indulni. A szivatókart állítsa teljesen nyitott helyzetbe. Rántsa meg addig az indítózsínort, amíg a motor be nem indul. Járassa a motort gyors üresjáraton 30 másodpercig.

FIGYELEM! Ne húzza ki az indítózsínort teljesen, és ne engedje el az indítófogantyút, ha a zsinór teljesen kihúzott állapotban van. Ez a gép károsodását okozhatja.

Meleg motor

Ugyanazokat a műveleteket ismételje, mint hideg motor indítása esetében, de a szivatószabályozót ne tegye szivató állásba.

Beindításakor a gép azonnal elkezdi levegőt fűjni, alapjáratban is. Senkinek se engedje, hogy a lombfúvó vagy a fűvócső közelében tartózkodjon.

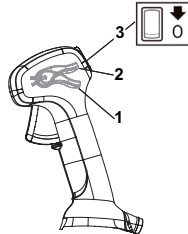

- 1 Teljes gáz
- 2 Üresjárat
- 3 Leállító kapcsoló

Leállítás

A motor leállításához állítsa a leállítókapcsolót STOP helyzetbe.

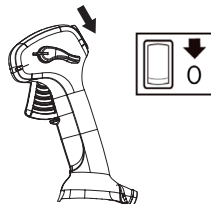

KARBANTARTÁS

Általános tudnivalók

Ellenőrzéshez és karbantartáshoz távolítsa el a gyújtáskábelt és a gyújtógyertyát. Ügyeljen rá, hogy semmilyen testrésze ne érjen hozzá forró felületekhez.

Porlasztó

Az alapjárat fordulatszám beállítása

A beállítások előtt a légszűrőt ki kell tisztítani és a légszűrőfedelelet a helyére kell szerelni.

A gyárilag beállított alapjárat fordulatszám: 2500 ford/perc

Az alapjárat fordulatszámot szükség esetén a karburátor felső szélén található beállítócsavarral módosíthatja.

Kipufogódob



A kipufogódobot arra a feladatra tervezték, hogy csökkentse a zajszintet, és, hogy a kipufogógázokat a kezelőtől elvezesse. A kipufogógázok forróak és szikrákat tartalmazhatnak, amelyek tüzet okozhatnak, ha száraz és gyúlékony anyaggal érintkeznek.

A gép kipufogódobja szikrafogó hálójával van ellátva.

MEGJEGYZÉS: A KÉSZÜLÉKEN TALÁLHATÓ SZIKRAFOGÓ HÁLÓ NEM SZERVIZELHETŐ. A készülék használata során a kipufogódobon és a szikrafogó hálón koromlerakódások keletkeznek. Azonban rendes otthoni használat esetén a kipufogódob és a szikrafogó nem igényel szervizelést. Azt ajánljuk, hogy 50 óra használat után vigye a kipufogódobot a márkaszervizbe szervizelésre vagy cseréire.

FIGYELEM! Ne üzemeltesse a gépet hibás hangfogóval. Rendszeresen ellenőrizze, hogy hibátlan-e és jól van-e rögzítve a hangfogó.

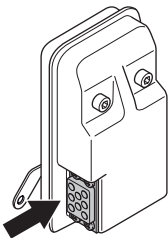

Ellenőrizze, jól a helyére van-e csavarozva a szikrafogó és a kipufogócső.



VIGYÁZAT! A hangfogó munka közben erősen felhevül, és a munka után is meleg marad egy ideig. Ez az alapjáratra is vonatkozik. A felület megérintése égési sérülést okozhat. Ne feledkezzen meg a tűzveszélyről!

A hűtőrendszer

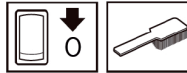

A lehető legalacsonyabb üzemi hőmérséklet megtartása érdekében a gép hűtőrendszerrel van felszerelve.

A hűtőrendszer a következőkből áll:

- Hűtőbordák a hengeren
- Levegőbeömlő rács

Tisztítsa meg kéfével a hűtőrendszert hetente egyszer, erős igénybevétel esetén gyakrabban is. Szennyezett vagy eltömődött hűtőrendszernek a gép túlmelegedése az eredménye, ami a dugattyú és a henger károsodását okozza. Ellenőrizze, nem blokkolja-e valami a fúvókákat.

Levegőbeömlő rács

Ellenőrizze, nem blokkolja-e valami (pl. levelek vagy szemét) a levegőbeömlő nyílást valamelyik oldalon, a berendezés alját is beleértve. Az levegőbeömlő nyílás eltömődése esetén csökken a lombfúvó teljesítménye, és megemelkedik a motor működési hőmérséklete, ami a motor meghibásodásához vezethet. Állítsa le a motort, és szüntesse meg az eltömődést.

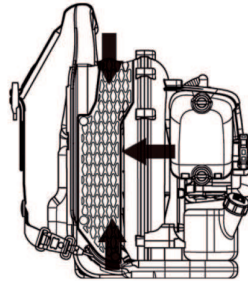

VIGYÁZAT! Soha ne használja a lombfúvó a rács nélkül. Használat előtt ellenőrizze, hogy a rács a helyén van-e és nem sérült-e.

Gyújtógyertya

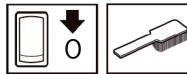

A gyújtógyertya műszaki állapotát befolyásolja:

- Helytelen porlasztóbeállítás.
- Nem megfelelő a kenőanyag (túl sok az olaj, vagy rossz a minősége).
- Elszennyeződött levegőszűrő.

Ezek a tényezők lerakódásokat okozhatnak a gyújtógyertya elektródáin, ami üzemzavarokhoz és indítási problémákhoz vezethet.

KARBANTARTÁS

Tisztítsa meg a gyújtógyertya külső felületét. Szerelje le a gyertyát és ellenőrizze az elektródahézagokat. A hézag 0,6–0,7 mm legyen, ellenkező esetben a gyertyát ki kell cserélni. A gyújtógyertya olyan legyen, amely a rádióadást nem zavarja.

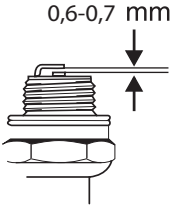

FIGYELEM! Használja mindig az előírt típusú gyújtógyertyát! Nem megfelelő gyújtógyertya komolyan károsíthatja a hengert és a dugattyút.

Használja mindig az előírt típusú gyújtógyertyát (NGK BPMR7A)! Nem megfelelő gyújtógyertya komolyan károsíthatja a hengert és a dugattyút.

Levegőszűrő



A levegőszűrőt rendszeresen tisztítani kell a portól és a szennyeződésektől, hogy elkerüljük a következőket:

- A porlasztó üzembiztosai.
- Indítási problémák.
- A motor teljesítményének csökkenése.
- A motor részeinek fölösleges kopása
- Szokatlanul nagy üzemanyagfogyasztás.

Ellenőrizze és szükség esetén tisztítsa ki a levegőszűrőt.

Kerülje a hangfogó, henger stb. forró felületeinek érintését. A felület megérintése égési sérülést okozhat.

A levegőszűrő tisztítása

- A hengerfedelelet levéve emelje ki a levegőszűrőt. Mossa át a szűrőt meleg szappanos vízzel.
- Helyezze vissza a levegőszűrőt és a légszűrőfedelelet. Ne feledkezzen meg a levegőrács visszahelyezéséről. Ha a rács nincs a helyén, akkor nem megfelelő a levegőtisztító tömítése, és por kerülhet a hengerbe.

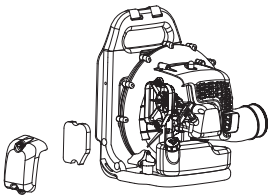

Egy bizonyos időn túl használt levegőszűrőt nem lehet teljesen megtisztítani. Ezért rendszeres időközönként új

levegőszűrőre kell azot kicserélni. **Egy megrongálódott levegőszűrőt mindig ki kell cserélni.**

Ha a gépet poros környezetben használja, a levegőszűrőt be kell olajozni. Lásd A levegőszűrő beolajozása című fejezetben szereplő utasításokat.

A levegőszűrő beolajozása

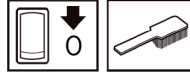

Mindig speciális szűrőolajat használjon. A szűrőolaj oldószert tartalmaz, hogy könnyű legyen eloszlatni a szűrőben. Vigyázzon ezért, hogy az olaj ne kerüljön a bőrére.

Helyezze bele a szűrőt egy műanyagtasakba, majd öntse bele a szűrőolajat. Gyúrja át a műanyagtasakot, hogy az olaj jól eloszoljon. Emelje ki a szűrőt a műanyagtasakból, és mielőtt visszaszerelné, távolítsa el a fölösleges olajat belőle. Soha ne használjon hagyományos motorolajat. Az a szűrőn keresztül meglehetősen gyorsan lesüllyed a fenékre.

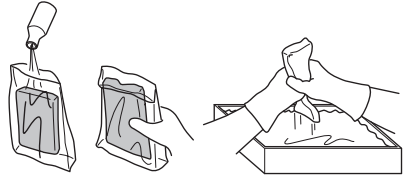

Vállszió

A sérült vállszió használat közben elszakadhat, és a gép személyi sérülést okozva leeshet. A vállsziót az alábbi eljárással cserélheti ki.

- 1 Távolítsa el a szíjról a bilincset.
- 2 Fűzze át a szíj végét az akasztón.
- 3 Helyezze vissza a bilincset a szíjra.



VIGYÁZAT! Ügyeljen rá, hogy a bilincs vastag kerek pecke be legyen illesztve a szíjba. Ha rosszul van beillesztve, az személyi sérüléshez vezethet.

KARBANTARTÁS

Karbantartási séma

Az alábbiakban néhány általános karbantartási utasítást talál. Ha kiegészítő információra van szüksége, forduljon szervizműhelyhez.

Karbantartás	Napi karbantartás	Heti karbantartás	Havi karbantartás
Tisztítsa meg a gépet kívülről.	X		
Ellenőrizze, jól működik-e a gázadagoló.	X		
Ellenőrizze, hogy a leállító kapcsoló működik-e.	X		
Ellenőrizze, hogy a légszűrő tiszta-e.	X		
Ellenőrizze, hogy a csavarok és csavaranyák megfelelően meg vannak-e húzva.	X		
Ellenőrizze, hogy nincs-e üzemenyagszivárgás a motortól, üzemenyagtartálytól illetve üzemenyagvezetésektől.	X		
Ellenőrizze, hogy az üzemenyagszűrő nincs-e elszennyeződve, illetve hogy az üzemenyagvezetéken nincsenek-e repedések vagy egyéb sérülések. Szükség esetén cserélje ki.	X		
Ellenőrizze, nincs-e eltömődve a levegőbeömlő rács valamelyik oldala.	X		
Ellenőrizze indítószervezetet a zsinórjával.		X	
Ellenőrizze, hogy a rezgéscsillapító elemek sértetlenek-e.		X	
Tisztítsa meg a gyújtógyertya külső felületét. Szerelje le a gyertyát és ellenőrizze az elektródahézagokat. A hézag 0,6–0,7 mm legyen, ellenkező esetben a gyertyát ki kell cserélni. A gyújtógyertya olyan legyen, amely a rádióadást nem zavarja.		X	
Tisztítsa meg a gép hűtőrendszerét.		X	
Tisztítsa meg a porlasztót kívülről, és a porlasztó környékét.		X	
Ellenőrizze az összes villamos vezetékét és csatlakozást.			X
Cserélje ki a gyújtógyertyát. A gyújtógyertya olyan legyen, amely a rádióadást nem zavarja.			X
Tisztítsa meg a levegőszűrőt. Ha szükséges, cserélje ki.			X
Tisztítsa ki az üzemenyagtartályt.			X

50 üzemóránként forduljon hivatalos szervizképviselőhöz a kipufogódob szervizelése vagy cseréje érdekében.

Műszaki adatok

Műszaki adatok

Műszaki adatok	GB 355BP (BP152PR)
Motor	
Legnagyobb motorteljesítmény az ISO 8893 szerint, kW/ ford/perc	1,5/6500
Gyújtásrendszer	
Gyújtógyertya	NGK BPMR 7A/ Champion RCJ 6Y
Elektródátávolság, mm	0,6-0,7
Tömeg	
Tömeg, üzemanyag nélkül, kg	9,2
Zajkibocsátás	
(1. sz. megjegyzést)	
Zajszint, mért, dB(A)	109
Zajszint, garantált L_{WA} dB(A)	113
Zajszintek	
(2. sz. megjegyzést)	
A felhasználó hallószervénél mért ekvivalens hangnyomásszint az EN15503 szerint, dB(A)	95

Rezgésszintek

(3. sz. megjegyzést)

Az EN15503 szerint mért ekvivalens rezgésszintek ($a_{hv,eq}$) a fogantyúban, m/s^2 5,5

1. sz. megjegyzés: A környezet zajszennyezése zajteljesítményszintként (L_{WA}) mérve a 2000/14/EG EGK-direktiva V. Függelék szerint.

2. sz. megjegyzés: Az ekvivalens zajnyomásszint értékét 1/7 rész alapjáratú és 6/7 rész teljes fordulatszámú való működésből álló munkaciklus alapján számítják ki. A gép ekvivalens hangnyomásszintjére vonatkozó jelentési adatok az 1 dB (A) tipikus statisztikus ingadozásával (szórásával) rendelkeznek.

3. sz. megjegyzés: Az ekvivalens rezgésszint értékét 1/7 rész alapjáratú és 6/7 rész teljes fordulatszámú való működésből álló munkaciklus alapján számítják ki. Az ekvivalens rezgésszintre vonatkozó jelentési adatok az 1 m/s^2 tipikus statisztikus ingadozásával (szórásával) rendelkeznek.

Műszaki adatok

Termékazonossági EGK-bizonyítvány

(Kizárólag Európára vonatkozik)

Gyártó neve: Husqvarna AB, SE-561 82 Huskvarna, Svédország (Tel. +46-36-146500).

A Husqvarna AB kizárólagos felelősséget vállal a háton hordozható lombfűvágóért, BP152PR platform, modell neve: McCulloch GB 355BP

, amelyek a 2016-os évben, vagy ezt követően kaptak sorozatszámot. A típusszám és az év jól láthatóan fel van tüntetve a típusablán a sorozatszám előtt.

, amelyek a 2016-os évben, vagy ezt követően kaptak sorozatszámot. A munkaállvány száma, a típusszám és az év egyértelműen fel van tüntetve a típusablán a sorozatszám előtt.

A fentebbi nyilatkozat tárgya megfelel az EGK Tanácsa irányelvi követelményeinek:

- Gépekről szóló **2006/42/EK** irányelv (2006. május 17.)
- Az elektromágneses összeférhetőségről" szóló **2014/30/EU** irányelv (2014. február 26.)
- A kültéri használatra tervezett berendezések zajkibocsátásáról szóló **2000/14/EK** irányelv (2000. május 8.)

A zajértékek a használati utasításban, a műszaki adatok fejezetben találhatóak.

Alkalmazott szabványok:

EN ISO 12100:2010, EN 15503:2009, CISPR 12:2007, ISO 14982:2009

2016. szeptember 30.



John Thompson, EUAP termék- és marketingigazgató

(A Husqvarna AB technikai dokumentációért felelős hivatalos képvisellete.)

ZNACZENIE SYMBOLI

Symbole

OSTRZEŻENIE! W razie nieuważnego lub nieprawidłowego posługiwania się maszyną może ona stać się niebezpiecznym narzędziem, mogącym spowodować obrażenia lub śmierć użytkownika lub innych osób.



Przed przystąpieniem do pracy maszyną prosimy dokładnie i ze zrozumieniem zapoznać się z treścią niniejszej instrukcji.



Chroń wszystkie części ciała przed zetknięciem z gorącą powierzchnią.



Używaj zawsze obuwia wysokiego oraz innego wyposażenia wymienionego pod rubryką Osobiste wyposażenie ochronne.



Zawsze należy stosować:

- Ochronniki słuchu
- Zatwierdzona osłona oczu



Ponieważ istnieje ryzyko powstawania kurzu, należy stosować środki ochrony dróg oddechowych.

Niniejszy produkt zgodny jest z obowiązującymi dyrektywami CE.



Zakrywaj długie włosy odpowiednimi nakryciami głowy.



Aby uniknąć poważnych obrażeń spowodowanych działaniem obracającego się wirnika, nigdy nie należy wkładać rąk lub jakichkolwiek przedmiotów do obudowy dmuchawy.



Nigdy nie noś luźnych ubrań, które mogą zostać pochwycone przez elementy ruchome.



Używaj maszyny tylko zgodnie z jej przeznaczeniem.



Dmuchała jest w stanie z dużą siłą odrzucać przedmioty, które mogą odbić się o coś i uderzyć operatora. Jeżeli nie jest stosowane zalecane wyposażenie ochronne, może to doprowadzić do poważnych urazów oczu.



Operator dmuchawy musi dopilnować, aby w odległości 15 metrów nie było ludzi ani zwierząt. Gdy kilku operatorów pracuje jednocześnie na tym samym terenie, muszą oni zachowywać od siebie bezpieczną odległość wynoszącą co najmniej 15 metrów.



Pompa paliwowa.

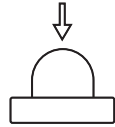

Emisja hałasu do otoczenia zgodna z dyrektywą Wspólnoty Europejskiej. Wartość emisji dla maszyny podana została w rozdziale Dane techniczne oraz na naklejce.



Pozostałe symbole/naklejki samoprzylepne umieszczone na maszynie dotyczą specjalnych wymogów, związanych z certyfikatami w poszczególnych krajach.

Przegląd lub/oraz konserwację wolno wykonywać tylko przy wyłączonym silniku, gdy wyłącznik znajduje się w położeniu STOP.



Przed uruchomieniem włączyć silnik, ustawiając wyłącznik w położeniu ON.



Używaj zawsze rękawic ochronnych.



Wykonuj regularnie czyszczenie.



Kontrola wzrokowa.



Konieczne jest stosowanie okularów ochronnych lub siatki ochronnej na twarz.



Uzupełnianie paliwa.



Dźwignia ssania w położeniu "otwarte".



Dźwignia ssania w położeniu "zamknięte".



SPIS TREŚCI

Spis treści

ZNACZENIE SYMBOLI

Symbole 270

SPIS TREŚCI

Spis treści 271

Przystępując do uruchomienia należy pamiętać o przestrzeganiu następujących zasad: 271

OPIS URZĄDZENIA

Opis zespołów dmuchawy 272

OGÓLNE ZASADY BEZPIECZEŃSTWA

Uwagi ogólne 273

ZASADY BEZPIECZEŃSTWA

Środki ochrony osobistej 275

Zespoły zabezpieczające maszyny 275

Kontrola, konserwacja i obsługa zespołów zabezpieczających maszyny 276

Ogólne zasady pracy maszyną 277

MONTAŻ

Montaż rury nadmuchowej i uchwytu sterującego 280

OBCHODZENIE SIĘ Z PALIWEM

Paliwo 281

Tankowanie 282

URUCHAMIANIE I WYŁĄCZANIE

Uruchamianie i wyłączanie 283

KONSERWACJA

Uwagi ogólne 284

Gaźnik 284

Tłumnik 284

Układ chłodzenia 284

Sitko wlotu powietrza 284

Świeca zapłonowa 284

Filtr powietrza 285

Pasek naramienny 285

Plan konserwacji 286

Dane techniczne

Dane techniczne 287

Deklaracja zgodności WE 288

Przystępując do uruchomienia należy pamiętać o przestrzeganiu następujących zasad:

Zapoznaj się dokładnie z treścią instrukcji obsługi.



OSTRZEŻENIE! Długotrwałe przebywanie w hałasie może doprowadzić do trwałej utraty słuchu. Dlatego należy zawsze stosować atestowane ochronniki słuchu.



OSTRZEŻENIE! Pod żadnym pozorem nie wolno zmieniać ani modyfikować fabrycznej konstrukcji maszyny bez zezwolenia wydanego przez producenta. Zawsze należy używać wyłącznie oryginalnych części zamiennych. Samowolne wprowadzanie zmian oraz/lub montowanie wyposażenia nie zatwierdzonego przez producenta może stać się przyczyną groźnych obrażeń lub śmierci obsługującego urządzenie bądź innych osób.



OSTRZEŻENIE! Dmuchawa może okazać się niebezpiecznym narzędziem. Nieprawidłowe lub nieuważne posługiwanie się nią może być przyczyną poważnych obrażeń, nawet zagrażających życiu. Bardzo ważne jest, aby przeczytać i zrozumieć niniejszą instrukcję obsługi.

UWAGA! Wygląd danego produktu może się różnić od urządzenia przedstawionego w instrukcji.

Maszyna przeznaczona jest do zdmuchiwania zanieczyszczeń z trawników, ścieżek, drózek asfaltowych itp.

OPIS URZĄDZENIA

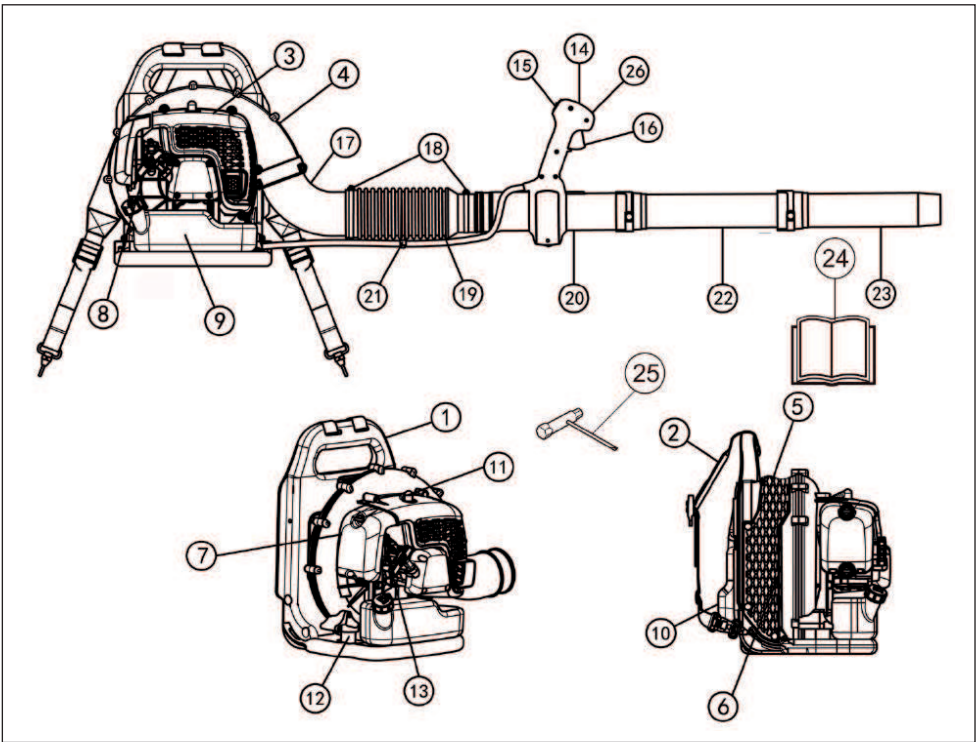

Opis zespołów dmuchawy

- | | |
|------------------------------|-------------------------------|
| 1 Rama | 14 Uchwyt roboczy |
| 2 Szelki | 15 Wylłącznik |
| 3 Maska silnika | 16 Dźwignia gazu |
| 4 Oslona wentylatora | 17 Kolanko |
| 5 Sitko wlotu powietrza | 18 Zacisk |
| 6 Wentylator | 19 Wąż giętki |
| 7 Filtr powietrza | 20 Rura manewrowa |
| 8 Uchwyt rozrusznika | 21 Opaska do wiązki przewodów |
| 9 Zbiornik paliwa | 22 Rura pośrednicząca |
| 10 Podkładka | 23 Rura nadmuchowa |
| 11 Świeca zapłonowa | 24 Instrukcja obsługi |
| 12 System tłumienia wibracji | 25 Klucz kombinowany |
| 13 Dźwignia ssania | 26 Sterowanie prędkością |

OGÓLNE ZASADY BEZPIECZEŃSTWA

Uwagi ogólne

WAŻNE!

Maszyna przeznaczona jest do zdmuchiwania zanieczyszczeń z trawników, ścieżek, drózek asfaltowych itp.

Przed użyciem maszyny należy wykonać jej przegląd ogólny, patrz plan konserwacji.

Nie wolno pracować maszyną w stanie przemęczenia, po spożyciu alkoholu lub po przyjęciu leków osłabiających wzrok, zdolność oceny i koordynację.

Stosuj środki ochrony osobistej. Patrz wskazówki podane pod rubryką Środki ochrony osobistej.

Nie wolno pracować maszyną przerobioną, odbiegającą od oryginału.

Nie wolno używać maszyny, jeśli jest ona uszkodzona. Stosuj się do zaleceń dotyczących bezpieczeństwa, konserwacji i obsługi technicznej podanych w niniejszej instrukcji. Niektóre czynności konserwacyjne i serwisowe muszą być wykonywane przez przeszkolony i wykwalifikowany personel. Patrz wskazówki w części zatytułowanej Konserwacja".

Wszystkie pokrywy i osłony muszą być zamontowane przed uruchomieniem. Aby wyeliminować ryzyko porażenia prądem, sprawdź, czy fajka świecy i przewód zapłonowy nie są uszkodzone.

Operator dmuchawy musi dopilnować, aby w odległości 15 metrów nie było ludzi ani zwierząt. Gdy kilku operatorów pracuje jednocześnie na tym samym terenie, muszą oni zachowywać od siebie bezpieczną odległość wynoszącą co najmniej 15 metrów.

Nigdy nie pozwalaj używać maszyny dzieciom.

Nigdy nie pozwalaj używać maszyny innej osobie nie upewniwszy się, że przyswoiła sobie ona treść Instrukcji obsługi.

Zawsze przed rozpoczęciem pracy sprawdzaj, czy sitko wlotu powietrza nie jest blokowane przez ciała obce.

Nigdy nie demontuj sitka wlotu powietrza.

W przypadku zagrożenia uwolnij się od maszyny, odpinając pas biodrowy i piersiowy i upuść maszynę do tyłu.

Zawsze kontaktuj się z miejscowym dealerem Husqvarny i upewnij się, czy postępujesz zgodnie z zalecanymi wskazaniami.

Chroń wszystkie części ciała przed zetknięciem z gorącą powierzchnią.

Nigdy nie wolno dotykać świecy zapłonowej lub przewodu zapłonowego, podczas gdy silnik pracuje.



OSTRZEŻENIE! Podczas pracy urządzenie niniejsze wytwarza pole elektromagnetyczne. W pewnych okolicznościach pole to może zakłócać pracę aktywnych lub pasywnych implantów medycznych. Przed przystąpieniem do pracy z maszyną w celu ograniczenia ryzyka poważnych lub śmiertelnych obrażeń, osoby posiadające implanty medyczne powinny skonsultować się z lekarzem oraz ich producentem.

Uruchamianie

- Nigdy nie uruchamiaj maszyny w pomieszczeniach. Pamiętaj o tym, że wdychanie spalin silnikowych jest niebezpieczne.



Spaliny silnikowe zawierają tlenek węgla, którego wdychanie może spowodować zatrucie. Dlatego nigdy nie uruchamiaj maszyny w pomieszczeniach lub w miejscach o słabej wentylacji.

- Należy rozejrzeć się dookoła i upewnić się, że nie istnieje ryzyko, aby w zasięgu wydmuchiwanego strumienia powietrza znaleźli się ludzie lub zwierzęta.
- Postaw maszynę na ziemi i przyciśnij jej korpus do podłoża lewą ręką (UWAGA! Nie nogą!). Następnie chwyć prawą ręką za uchwyt rozrusznika i pociągaj szybko i energicznie.

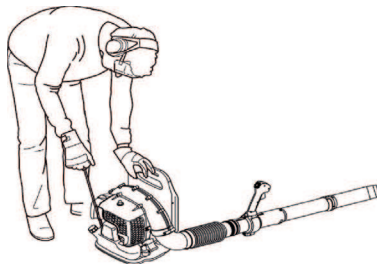

OGÓLNE ZASADY BEZPIECZEŃSTWA

Zasady bezpieczeństwa - paliwo



- Stosuj kanister z zabezpieczeniem przeciw przelewaniu paliwa.
- Nigdy nie tankuj paliwa do maszyny, gdy uruchomiony jest silnik. Przed przystąpieniem do tankowania, wyłącz silnik i odczekaj kilka minut aż ostygnie.
- Zapewnij dobrą wentylację w miejscach, gdzie tankujesz lub przygotowujesz mieszankę paliwa do silników dwusuwowych (benzyna i olej do dwusuwów).
- Unikaj kontaktu ciała z paliwem. Paliwo powoduje podrażnienie skóry i może być przyczyną zmian na skórze.
- Przed uruchomieniem przenieś maszynę na odległość co najmniej 3 m od miejsca tankowania.

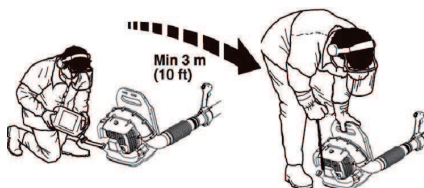

- Nigdy nie uruchamiaj maszyny, gdy:
 - Jeżeli rozlałeś paliwo na urządzenie. Wytrzyj ją i poczekaj, aż wyschną resztki benzyny.
 - Jeżeli oblałeś paliwem siebie lub swoje ubranie, zmień ubranie. Przemyj te części ciała, które miały styczność z paliwem. Użyj wody i mydła.
 - Paliwo wycieka z maszyny. Regularnie sprawdzaj szczelność korka wlewowego i przewodów paliwowych.

Transport i przechowywanie

- Maszynę i paliwo należy przechowywać i transportować w taki sposób, aby w razie ewentualnego wycieku paliwa i powstania oparów nie zachodziło ryzyko występowania iskier lub otwartego płomienia, np. w pobliżu maszyn i silników elektrycznych, kontaktów elektrycznych/przełączników prądu lub kotłów.
- Do przechowywania i transportowania paliwa należy używać pojemników specjalnie przeznaczonych do tego celu i zatwierdzonych.
- Przed odstawieniem maszyny na dłuższe przechowywanie należy opróżnić zbiornik paliwa. Dowiedz się na najbliższej stacji benzynowej, co należy zrobić z nie zużytym paliwem. Spuść paliwo z baku i naciskaj pompkę paliwową aż do momentu opróżnienia całego paliwa.
- Wykręć świecę zapłonową i wlej do cylindra łyżkę stołową oleju silnikowego 2-suwowego. Zakręć silnikiem kilka razy, aby równomiernie rozprowadzić olej, a następnie wkręć z powrotem świecę zapłonową.

- Przed odstawieniem maszyny na dłuższe przechowanie należy ją dokładnie oczyścić i przeprowadzić kompletny serwis.
- Na czas transportu maszynę należy zabezpieczyć.
- Maszynę przechowywać w suchym, chłodnym, dobrze wentylowanym i wolnym od kurzu miejscu. Przechowuj maszynę w miejscu niedostępnym dla dzieci.



OSTRZEŻENIE! Zachowuj ostrożność podczas obchodzenia się z paliwem. Pamiętaj o ryzyku pożaru, eksplozji, unikaj wdychania oparów.

Regulacja uprząży



OSTRZEŻENIE! Pracując maszyną należy zawsze używać uprząży. W przeciwnym razie, nie jest możliwe bezpieczne operowanie maszyną i istnieje ryzyko odniesienia obrażeń lub spowodowania obrażeń innych osób.

Zawieszenie maszyny na dobrze dopasowanej uprząży znacznie ułatwia pracę. Dopasuj uprząż tak, by zapewnić sobie możliwie najlepszą pozycję przy pracy.

Naciągnij paski boczne tak, by obciążenie było równo rozłożone na obu ramionach.



Unieś zaczepy regulatorów przesuwnych.



ZASADY BEZPIECZEŃSTWA

Środki ochrony osobistej



OSTRZEŻENIE! Podczas używania maszyny należy zawsze mieć na sobie zatwierdzone przez odpowiednie władze środki ochrony osobistej. Środki ochrony osobistej nie eliminują ryzyka odniesienia obrażeń, natomiast ograniczają ich rozmiar w razie zaistnienia wypadku. Poproś swojego dealera o pomoc w wyborze środków ochrony osobistej. Przed przystąpieniem do pracy maszyną prosimy dokładnie i ze zrozumieniem zapoznać się z treścią niniejszej instrukcji.



OSTRZEŻENIE! Mając założone ochronniki słuchu należy zawsze być szczególnie uważnym na sygnały i zawołania ostrzegawcze. Zdejmuj ochronniki słuchu zaraz po wyłączeniu silnika.

- Rękawice należy używać wtedy, kiedy to jest konieczne.



- Należy stosować ochronniki słuchu o wystarczających właściwościach tłumiących.

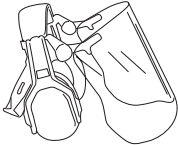

- Należy zawsze używać zatwierdzonych osłon oczu. Używając maski ochronnej twarzy, należy mieć na sobie także zatwierdzone okulary ochronne. Za zatwierdzone okulary ochronne uważane są takie, które są zgodne z normami ANSI Z87.1 dla USA lub EN 166 dla krajów UE. Uderzenie naprężoną gałęzią lub odrzuconym przez maszynę przedmiotem może doprowadzić do obrażeń oczu.

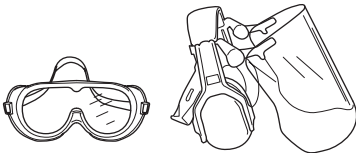

- Używaj przeciwpoślizgowego, stabilnego obuwia wysokiego.



- Należy zawsze nosić mocne, długie spodnie, buty, rękawice oraz koszulę z długim rękawem. Aby zmniejszyć ryzyko odniesienia obrażeń na skutek wciągnięcia obiektów pomiędzy obracające się części, nie należy nosić luźnej odzieży, szali, biżuterii itp. Włosy należy zabezpieczyć tak, by znajdowały się powyżej linii ramion.
- Ponieważ istnieje ryzyko powstawania kurzu, należy stosować środki ochrony dróg oddechowych.

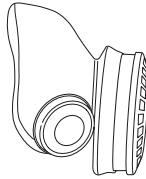

- Apteczka pierwszej pomocy powinna znajdować się zawsze w pobliżu.

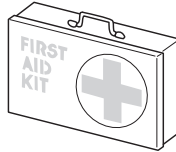

Zespoły zabezpieczające maszyny

W niniejszym rozdziale przedstawiono poszczególne zespoły zabezpieczające maszyny, omówiono ich funkcję oraz sposoby ich kontrolowania i konserwacji w celu zapewnienia prawidłowego działania. Patrz rozdział Co jest co?, aby zapoznać się z rozmieszczeniem tych zespołów w pilarcze.



OSTRZEŻENIE! Nie wolno używać maszyny z niesprawnymi zespołami zabezpieczającymi. Stosuj się do podanych w niniejszym rozdziale instrukcji dotyczących kontroli, konserwacji i obsługi.

ZASADY BEZPIECZEŃSTWA

Wyłącznik

Silnik należy wyłączyć za pomocą wyłącznika.

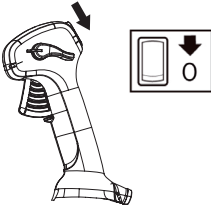

Zdemontuj przewód zapłonowy i świecę zapłonową w celu wykonania inspekcji lub konserwacji.

System tłumienia wibracji

Twoja maszyna jest wyposażona w system tłumienia wibracji, którego zadaniem jest ograniczenie wibracji do minimum i zapewnienie jak największego komfortu podczas pracy maszyną.

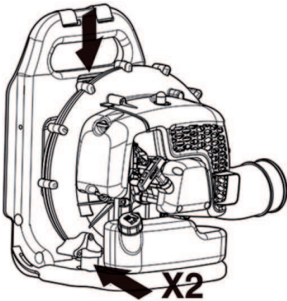

OSTRZEŻENIE! Nadmierne wystawienie operatora na działanie wibracji może powodować uszkodzenia układu krążenia i układu nerwowego, szczególnie u ludzi z wadami krążenia. Zwróć się do lekarza, jeśli rozpoznasz u siebie symptomy dolegliwości somatycznych, których przyczyną może być wystawienie na nadmierne wibracje. Przykładem takich symptomów jest: drętwienie, utrata czucia, mrowienie, kłucie, ból, utrata siły, zmiany koloru skóry lub jej stanu. Symptomy te zazwyczaj są odczuwalne w palcach, dłoniach i nadgarstkach. Ryzyko wzrasta przy niskich temperaturach.

Tłumik

Zadaniem tłumika jest ograniczenie do minimum poziomu hałasu i odrzucanie spalin poza strefę pracy operatora.

W krajach o ciepłym i suchym klimacie niebezpieczeństwo pożaru może być znaczne. W związku z tym tłumik został

wyposażony w siatkę przeciwwiskową, zamontowaną wewnątrz.

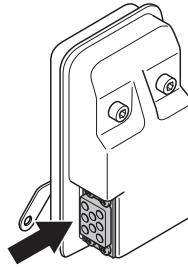

Tłumik wymaga dokładnego stosowania się do instrukcji dotyczących kontroli, konserwacji i obsługi. Patrz wskazówki podane pod rubryką Kontrola, konserwacja i obsługa zespołów zabezpieczających maszyny.



OSTRZEŻENIE! Spaliny silnikowe mają wysoką temperaturę, mogą zawierać iskry, które mogą się stać przyczyną pożaru. Nigdy nie włączaj maszyny w pomieszczeniach zamkniętych lub w pobliżu materiałów łatwopalnych!



OSTRZEŻENIE! Wewnątrz tłumika znajdują się substancje chemiczne mogące wywoływać choroby nowotworowe. W razie uszkodzenia tłumika unikaj styczności z tymi elementami.

Kontrola, konserwacja i obsługa zespołów zabezpieczających maszyny



OSTRZEŻENIE! Wszelkie czynności obsługowe i naprawy maszyny wymagają specjalnego przeszkolenia. Dotyczy to szczególnie jej zespołów zabezpieczających. Jeżeli maszyna nie spełnia jakiegokolwiek z niżej wymienionych warunków kontrolnych, należy ją oddać do warsztatu obsługi technicznej. Kupując nasze produkty zyskujesz także gwarancję profesjonalnej obsługi i napraw. Jeżeli w miejscu zakupu nie jest prowadzona obsługa serwisowa, zapytaj o adres najbliższego warsztatu obsługi technicznej.

ZASADY BEZPIECZEŃSTWA

Wyłącznik

- Włącz silnik i sprawdź, czy po przesunięciu wyłącznika w położenie stop silnik zatrzyma się.

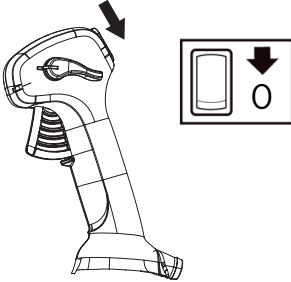

System tłumienia wibracji

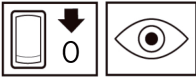

- Regularnie sprawdzaj, czy elementy systemu przeciwdrganieniowego nie są pęknięte lub zdeformowane. Wymień je, jeśli są uszkodzone.

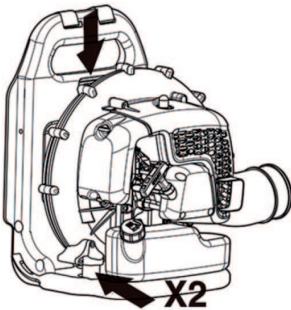

- Sprawdź, czy elementy amortyzujące są całe i dobrze zamocowane.

Tłumik



- Nigdy nie używaj maszyny z uszkodzonym tłumikiem.



- Sprawdź regularnie, czy tłumik jest dokładnie przymocowany do maszyny.

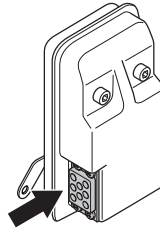

- Tłumik maszyny wyposażony jest w siatkę przeciwwiskrową. UWAGA: SIATKA PRZECIWWISKROWA TEGO URZĄDZENIA NIE NADAJE SIĘ DO NAPRAWY. W trakcie eksploatacji urządzenia na tłumiku i siatce przeciwwiskrowej tworzy się osad węgla. Standardowe użycie urządzenia do celów indywidualnych nie wymaga jednak serwisowania tłumika i siatki przeciwwiskrowej. Zaleca się serwis lub wymianę tłumika w autoryzowanym serwisie po 50 godzinach eksploatacji. Zanieczyszczona siatka jest przyczyną nagrzewania się silnika, co może spowodować jego poważne uszkodzenie. Nigdy nie używać tłumika z uszkodzoną siatką przeciwwiskrową. Nigdy nie używaj tłumika z uszkodzoną siatką przeciwwiskrową.



OSTRZEŻENIE! Nigdy nie używaj maszyny z uszkodzonymi zespołami zabezpieczającymi. Zespoły zabezpieczające maszyny należy kontrolować i konserwować zgodnie z opisem w niniejszym rozdziale. Jeżeli Twoja maszyna nie spełnia jakiegokolwiek z warunków kontrolnych, należy ją oddać do serwisu.

Filtr powietrza

Nigdy nie wolno używać dmuchawy bez filtra powietrza lub z uszkodzonym/zdeformowanym jego elementem, ponieważ niefiltrowane, zakurzone powietrze może łatwo uszkodzić silnik.

Ogólne zasady pracy maszyną

WAŻNE! W niniejszym rozdziale opisane zostały podstawowe zasady bezpieczeństwa obowiązujące podczas dmuchawy. Jeżeli znajdziesz się w sytuacji, w której nie jesteś pewny prawidłowości dalszego sposobu postępowania, zasięgnij porady eksperta. Zwróć się do swojego dealera lub warsztatu obsługi technicznej. Nie podejmuj się pracy, gdy uważasz, że nie masz wystarczających kwalifikacji.

Okazuj należyne względy ludziom zamieszkującym wokół i nie używaj maszyny o nieodpowiednich porach, np. późnym wieczorem lub wczesnym ranem. Zmniejszenie poziomu hałasu przez ograniczenie ilości jednocześnie pracujących urządzeń. Przeczytaj poniższe, proste rady i stosuj się do nich,

ZASADY BEZPIECZEŃSTWA

aby w możliwie najmniejszym stopniu przyczynić się do zakłócania spokoju w okolicy.

- Pracuj dmuchawą na możliwie najmniejszych obrotach silnika. Rzadko konieczne jest stosowanie obrotów najwyższych. Wiele prac można wykonać przy średnich obrotach silnika. Im mniejsze obroty silnika, tym mniejszy hałas i mniej pyłu. Łatwiej jest także kontrolować zbieranie lub zdmuchiwanie śmieci.
- Używaj grabi lub miotły w celu szczyśczenia śmieci, które przyłgnęły do podłoża.
- Trzymaj końcówkę rury nadmuchowej możliwie najbliżej ziemi. Należy wykorzystywać całą długość rury nadmuchowej tak, aby utrzymywać strumień powietrza blisko podłoża.
- Posprzątaj po sobie po zakończeniu pracy. Upewnij się, czy nie zdmuchnąłeś śmieci na cudzy teren.
- Aby uniknąć niepotrzebnego hałasu, maszynę należy używać podczas normalnych godzin pracy. Unikać pracy wcześniej rano oraz późno w nocy.



OSTRZEŻENIE! Należy uważać na otoczenie. Jeżeli ktoś zbliża się do miejsca, w którym pracujesz, zmniejsz maksymalnie obroty silnika aż do chwili, gdy osoba ta znajdzie się w bezpiecznej odległości. Nie kieruj strumienia powietrza w stronę ludzi, zwierząt, miejsc zabaw, otwartych okien, samochodów itp.

Podstawowe zasady bezpieczeństwa



- W promieniu 15 metrów od miejsca pracy nie wolno przebywać osobom postronnym ani zwierzętom.
- Przed przystąpieniem do tankowania paliwa odczekaj, aż silnik ostygnie.
- Chroń wszystkie części ciała przed zetknięciem z gorącą powierzchnią.
- Jeżeli maszyna zacznie się palić lub wystąpi inne zagrożenie powodujące konieczność uwolnienia się od maszyny, odepnij paski i upuść maszynę do tyłu.

- Silny strumień powietrza jest w stanie zdmuchiwać przedmioty z tak dużą siłą, że mogą one odbić się rykoszetem i spowodować obrażenia oczu.



- Nie kieruj strumienia powietrza w stronę ludzi lub zwierząt.
- Wyłącz silnik, zanim przystąpisz do zakładania lub zdejmowania akcesoriów lub innych części.
- Nie należy używać maszyny w złych warunkach atmosferycznych. Np. w czasie gęstej mgły, dużych opadów, silnego wiatru, dużego mrozu itp. Praca przy złej pogodzie powoduje zmęczenie i wiąże się z dodatkowymi zagrożeniami, np. śliskie podłoże.
- W wypadku miejsc zakurzonych należy je lekko zwilżyć lub korzystać z urządzeń spryskujących.
- Zapewnij sobie bezpieczne poruszanie i pozycję przy pracy. Przy poruszaniu się po powierzchni roboczej należy uważać na ewentualne przeszkody (korzenie, glazy, galezie, doły, rowy itp.). Szczególną ostrożność należy zachować podczas pracy na terenie pochy



- Nigdy nie pozostawiaj maszyny z włączonym silnikiem bez nadzoru.
- Spaliny silnikowe zawierają tlenek węgla, którego wdychanie może spowodować zatrucie. Dlatego nigdy nie uruchamiaj maszyny w pomieszczeniach lub w miejscach o słabej wentylacji.
- Dmuchawy nie wolno używać podczas prac na drabinie lub rusztowaniu, a także w miejscach położonych na

ZASADY BEZPIECZEŃSTWA

wysokości (np. na dachach). W przeciwnym razie można doznać poważnych obrażeń.



- UWAGA! Nigdy nie używaj maszyny, jeśli nie masz możliwości wezwania pomocy w razie wypadku.

Główne techniki pracy



OSTRZEŻENIE! Uważaj na odrzucane przedmioty. Stosuj zawsze ochronę oczu. Odrzucane kamienie, śmieci itp. mogą trafić w oczy i spowodować utratę wzroku lub inne poważne obrażenia. Nie pozwól osobom nieupoważnionym przebywać w pobliżu. Dzieci, zwierzęta i obserwatorzy muszą znajdować się poza strefą zagrożenia, w bezpiecznej odległości, nie mniejszej niż 15 m. Wyłącz natychmiast maszynę, gdy ktoś się zbliża.



OSTRZEŻENIE! Nie należy korzystać z dmuchawy, jeśli wylot spalin na pokrywie silnika jest przysłonięty ścianą lub inną przeszkodą — może to spowodować uszkodzenie maszyny. Upewnij się, że podczas pracy maszyna znajduje się w odległości co najmniej 50 cm od przeszkody.



OSTRZEŻENIE! Zawsze wyłączaj silnik, zanim przystąpisz do czyszczenia.

- Dmuchała niniejsza jest typu plecakowego, podczas pracy należy nosić ją na plecach przy pomocy szelek naramiennych. Urządzenie jest obsługiwane i kontrolowana przy pomocy uchwytu trzymanego w prawej dłoni i znajdującego się na rurze wylotowej.
- Prędkość strumienia powietrza reguluje się za pomocą dźwigni gazu. Dostosuj prędkość do potrzeb i charakteru pracy.

Aby nie trzymać palca bez przerwy na dźwigni gazu, można ustawić żądane obroty za pomocą sterowania prędkością (D). Maksymalne obroty silnika są ustawione, gdy manetka gazu

jest wciśnięta lub dźwignia sterowania prędkością jest całkowicie wciśnięta.

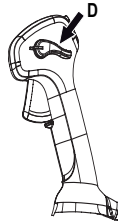

- Sprawdź, czy wlot powietrza nie jest zatkany, np. przez liście lub śmieci. Zatkany wlot powietrza zmniejsza wydajność dmuchawy oraz powoduje podwyższenie temperatury silnika, co może doprowadzić do jego awarii. Wyłącz silnik i oczyść wlot powietrza.

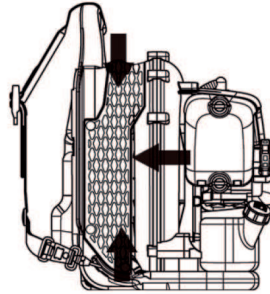

- Należy brać pod uwagę aktualny kierunek wiatru. Aby praca przebiegała sprawnie, należy pracować z wiatrem.
- Stosowanie dmuchawy do przemieszczania dużych stert liści lub śmieci jest mało efektywne i powoduje zbyt duży hałas.
- Utrzymuj dobrą równowagę i mocne oparcie dla stóp.
- Po zakończeniu pracy należy odstawić maszynę na spoczynek w położeniu stojącym.

MONTAŻ

Montaż rury nadmuchowej i uchwytu sterującego

- Połączyć dmuchawę oraz rurę manewrową przy pomocy węża giętkiego. Zacisnąć na miejscu oba końce węża giętkiego.

Posłuż się załączonym osprzętem.

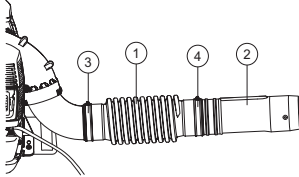

- 1 Wąż giętki
- 2 Rura manewrowa
- 3 Zacisk
- 4 Zacisk

Zauważ! Nasmarować rury w celu ułatwienia montażu.

- Ustawić uchwyt manewrowy nad rurą manewrową.
- Obrócić uchwyt manewrowy w taki sposób, aby wycięcie znalazło się nad zaczepami w rurze manewrowej.
- Wyrównać uchwyt manewrowy z przyciskiem na rurze manewrowej.

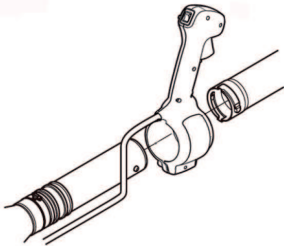

- Podczas montażu przewody uchwytu manewrowego nie mogą być poskręcane.
- Dokonać regulacji położenia tak, by zapewnić sobie wygodną pozycję podczas pracy. Zacisnąć zacisk dźwigni gazu.
- Zabezpieczyć przewody w środku węża przy pomocy dostarczonej opaski.

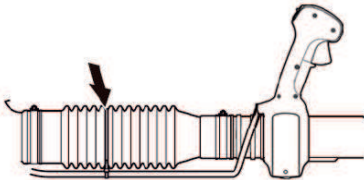

Rura dmuchawy

UWAGA: Upewnić się, że śruby w rurach są odsunięte i nie będą przeszkadzały podczas montażu. Zamontuj rurę pośredniczącą i rurę nadmuchową. Wyrównać śruby z gwintowanymi otworami w rurach. Po zakończeniu montażu rur nadmuchowych dokręcić śruby. Jeżeli konieczna jest dłuższa rura nadmuchowa, można dodać więcej rur pośrednich.

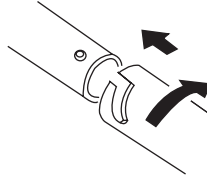

OBCHODZENIE SIĘ Z PALIWEM

Paliwo

UWAGA! Maszyna wyposażona jest w silnik dwusuwowy. Jako paliwo należy stosować wyłącznie mieszankę benzyny z olejem do dwusuwów. Dokładne odmierzenie ilości oleju gwarantuje uzyskanie mieszanki o prawidłowym składzie. W przypadku sporządzania małej ilości mieszanki nawet niewielkie zachwianie proporcji może znacznie wpłynąć na jej skład.



OSTRZEŻENIE! Zapewnij dobrą wentylację wszędzie, gdzie masz do czynienia z paliwem.

Benzyna



UWAGA! Do mieszanki paliwowej stosuj zawsze wysokojakościową benzynę (co najmniej 90-oktanową).

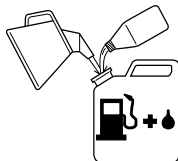

- Zaleca się stosowanie benzyny o liczbie oktanowej od 90 wzwyż. Stosowanie benzyny o liczbie oktanowej niższej od 90 powoduje tzw. stukanie silnika. Prowadzi to do podwyższenia temperatury silnika i może spowodować jego poważne uszkodzenia.
- W przypadku pracy silnika na stale wysokich obrotach zaleca się stosowanie benzyny o wyższej liczbie oktanowej. Stosuj benzynę bezołowiową wysokiej jakości.

Można stosować paliwo mieszane z etanolem E10 (mieszanka maks. 10% etanolu). Stosowanie mieszanek z etanolem wyższych niż E10 to gorsze warunki pracy, które mogą prowadzić do uszkodzenia silnika.

Olej do silników dwusuwowych

- Aby zapewnić najlepsze efekty i wydajność, należy stosować w pełni syntetyczny olej dobrej jakości do silników dwusuwowych chłodzonych powietrzem w proporcji 1:50 (2%)
- Nigdy nie używaj oleju do dwusuwów przeznaczonego do chłodzonych wodą, przyczepnych silników do łodzi (outboardoil).
- Nigdy nie używaj oleju przeznaczonego do silników czterosuwowych.

Benzyna, w litrach	Olej do silników dwusuwowych, w litrach	
	2% (1:50)	3% (1:33)
5	0,10	0,15
10	0,20	0,30
15	0,30	0,45
20	0,40	0,60

Sporządzanie mieszanki

- Mieszankę sporządzaj w czystym pojemniku, zatwierdzonym jako odpowiedni do przechowywania benzyny.
- Do naczynia nalej najpierw połowę benzyny przeznaczonej do sporządzenia mieszanki. Następnie dodaj do niej całą dawkę oleju. Wymieszaj dokładnie paliwo z olejem potrząsając pojemnikiem. Dolej pozostałą ilość benzyny.
- Przed każdorazowym nalaniem paliwa do zbiornika maszyny wymieszaj je dokładnie potrząsając kanistrem.

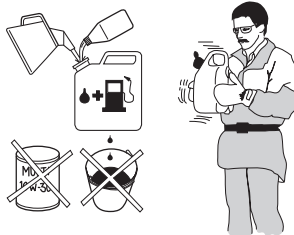

- Nie sporządzaj mieszanki w ilości większej niż to jest potrzebne do 1 miesięcznego użycia.
- Zbiornik paliwa nieużywanej przez dłuższy czas maszyny należy opróżnić i oczyścić.

OBCHODZENIE SIĘ Z PALIWEM

Tankowanie



OSTRZEŻENIE! Podczas tankowania przestrzegaj następujących zasad, które zmniejszają ryzyko pożaru:

Tankuj w miejscach o dobrej wentylacji. Nigdy nie tankuj maszyny w pomieszczeniach.

Nie pal i nie stawiaj niczego gorącego w pobliżu naczyń z paliwem.

Nigdy nie tankuj, gdy silnik jest uruchomiony.

Przed przystąpieniem do tankowania, wyłącz silnik i odczekaj kilka minut aż ostygnie.

Korek wlewowy otwieraj ostrożnie, ponieważ wewnątrz zbiornika może panować nadciśnienie.

Po zatankowaniu dokładnie zakręć korek wlewowy.

Jeżeli rozlałeś paliwo na urządzenie. Wytrzyj ją i poczekaj, aż wyschną resztki benzyny.

Przed uruchomieniem maszyny przenieść ją na bezpieczną odległość od miejsca tankowania.

- Przed uruchomieniem przenieś maszynę na odległość co najmniej 3 m od miejsca tankowania.

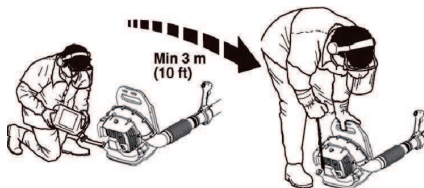

- Oczyszcz korek wlewowy i powierzchnię wokół niego. Zanieczyszczenia dostające się do zbiornika mogą być przyczyną zakłóceń w pracy silnika.
- Zadbaj o to, aby paliwo było dobrze zmieszane potrząsając kanistrem przed zatankowaniem.
- Za każdym razem przed przystąpieniem do użytkowania sprawdzaj poziom paliwa, ze względu na rozszerzalność paliwa pod względem ciepła wydzielanego przez silnik i ciepła słonecznego, w zbiorniku paliwa powinno pozostawać wolne miejsce, gdyż w przeciwnym razie rozszerzalność paliwa może prowadzić do powstawania wycieków.

URUCHAMIANIE I WYŁĄCZANIE

Uruchamianie i wyłączanie



OSTRZEŻENIE! Przed uruchomieniem maszyny przenieść ją na bezpieczną odległość od miejsca tankowania. Ustaw maszynę na stabilnym podłożu.

Dopilnuj, aby nikt nieupoważniony nie znajdował się w pobliżu miejsca pracy, gdyż grozi to odniesieniem poważnych obrażeń. Bezpieczna odległość wynosi 15 m.

Maszynę wolno uruchamiać tylko wtedy, gdy jest całkowicie złożona. Uruchamianie maszyny bez zamontowanych wszystkich osłon oznacza ryzyko odniesienia obrażeń.

Zimny silnik

Ssanie: Ustawić kontrolę ssania w maksymalnym położeniu ssania.

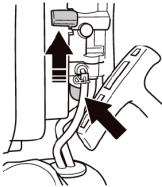

Pompa paliwowa: Przycisnąć kilkakrotnie (co najmniej 10 razy) gumową gruszkę ręcznej pompy paliwowej, a następnie się ona napełniać paliwem. Pompka nie musi być całkowicie napełniona.

Zapłon: Przesuń wyłącznik do położenia włączenia.

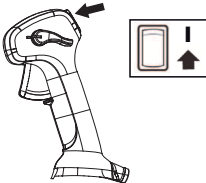

Pozycja szybkiego biegu jałowego: Ustawić dźwignię sterowania prędkością w położeniu szybkiego biegu jałowego za pomocą znaczników na dźwigni sterowania prędkością i uchwycie manewrowym.

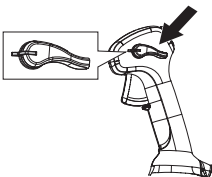

Uruchamianie

Przyciśnij korpus maszyny do ziemi lewą ręką (UWAGA! Nie stopaj!). Ujmij uchwyt rozrusznika prawą ręką i ciągnij powoli, aż poczujesz opór (zazębienie rozrusznika), a następnie szarpnij szybko i energicznie. **Nigdy nie owijaj linki rozrusznika wokół dłoni.**



Pociągając linkę, aż silnik zaskoczy. Umieścić dźwignię ssania w pozycji pełnego otwarcia. Dynamicznie pociągnąć za uchwyt linki rozrusznika aż do uruchomienia silnika. Silnik pozostawić przez 30 sekund na szybkim biegu jałowym.

UWAGA! Nie wyciągaj linki rozrusznika całkowicie i nie puszczaj jej nagle, gdy jest wyciągnięta. Może to spowodować uszkodzenie maszyny.

Ciepły silnik

Wykonaj te same czynności rozruchowe co podczas uruchamiania zimnego silnika z wyjątkiem ustawiania dźwigni ssania w położeniu włączenia.

Powietrze jest wyrzucane natychmiast po uruchomieniu silnika, nawet w czasie pracy na biegu jałowym. Nie pozwól, aby ktokolwiek stał zbyt blisko dmuchawy lub rury wylotowej.

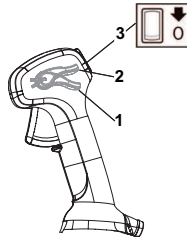

- 1 Pełne otwarcie przepustnicy
- 2 Obroty biegu jałowego
- 3 Wyłącznik

Wyłączanie silnika

Silnik zostaje unieruchomiony przez ustawienie dźwigni wyłącznika w położeniu stop.

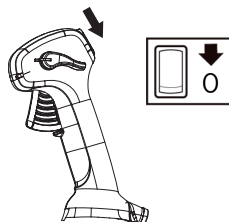

Uwagi ogólne

Zdemontuj przewód zapłonowy i świecę zapłonową w celu wykonania inspekcji lub konserwacji. Chroń wszystkie części ciała przed zetknięciem z gorącą powierzchnią.

Gaźnik

Regulacja obrotów biegu jałowego

Przed przystąpieniem do regulacji gaźnika konieczne jest oczyszczenie filtra powietrza i założenie jego pokrywy.

Ustawienie fabrycznie wolnych obrotów to: 2500 obr/min

W przypadku konieczności wyregulowania obrotów biegu jałowego, użyj do tego celu śruby regulacji na górnej krawędzi gaźnika.

Tłumik



Tłumik przeznaczony jest do tłumienia hałasu i odrzucania gazów spalinowych poza strefę pracy operatora. Gazy spalinowe mają wysoką temperaturę, a znajdujące się w nich iskry mogą spowodować pożar, jeżeli skierowane zostaną w stronę materiałów suchych i łatwopalnych.

Tłumik maszyny wyposażony jest w siatkę przeciwiskrową. **UWAGA: SIATKA PRZECIWIISKROWA TEGO URZĄDZENIA NIE NADAJE SIĘ DO NAPRAWY.** W trakcie eksploatacji urządzenia na tłumiku i siatce przeciwiskrowej tworzy się osad węgla. Standardowe użycie urządzenia do celów indywidualnych nie wymaga jednak serwisowania tłumika i siatki przeciwiskrowej. Zaleca się serwis lub wymianę tłumika w autoryzowanym serwisie po 50 godzinach eksploatacji.

UWAGA! Nigdy nie używaj maszyny, której tłumik jest w złym stanie technicznym. Sprawdzaj regularnie, czy tłumik jest nienaruszony i dobrze zamocowany.

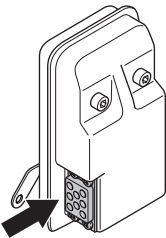

Sprawdź, czy przewód spalinowy i łapacz isker są właściwie dokręcone na miejscu.



OSTRZEŻENIE! Podczas pracy maszyną oraz po jej wyłączeniu tłumik jest bardzo gorący. Dotyczy to także pracy na biegu jałowym. Dotknięcie grozi oparzeniem. Pamiętaj o niebezpieczeństwie pożaru!

Układ chłodzenia

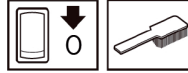

W celu uzyskania możliwie najniższej temperatury pracy maszyna wyposażona jest w układ chłodzenia.

W skład układu chłodzenia wchodzi:

- Żeberka chłodzące cylindra.
- Siatko wlotu powietrza

Elementy układu chłodzenia należy czyścić szczotką raz w tygodniu, lub gdy zachodzi potrzeba – częściej. Zanieczyszczony lub zatkany układ chłodzenia powoduje przegrzanie silnika maszyny, w konsekwencji czego następuje uszkodzenie cylindra i tłoka. Sprawdzaj, czy dysze nie są zatkane.

Sitko wlotu powietrza

Należy sprawdzić ze wszystkich stron, czy wloty powietrza nie są zatkane, np. przez liście lub ścięci. Zatkany wlot powietrza zmniejsza wydajność dmuchawy oraz powoduje podwyższenie temperatury silnika, co może doprowadzić do jego awarii. Wyłącz silnik i oczyść wlot powietrza.

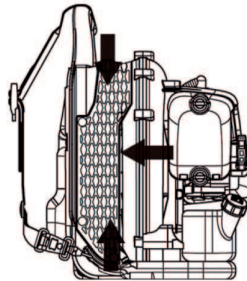

OSTRZEŻENIE! Nigdy nie używaj dmuchawy bez zamontowanego sitka. Przed użyciem sprawdź, czy sitko jest na miejscu oraz czy nie jest uszkodzone.

Świeca zapłonowa

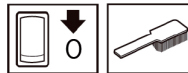

Na stan świecy zapłonowej wpływa:

- Zła regulacja gaźnika.
- Złe proporcje składników mieszanki paliwowej (za dużo oleju lub niewłaściwy olej).
- Zanieczyszczony filtr powietrza.

Powyższe czynniki powodują osadzanie się nagaru na elektrodach świecy, co powoduje zakłócenia pracy silnika i trudności w jego uruchamianiu.

KONSERWACJA

Oczyszczyć świecę zapłonową po stronie zewnętrznej. Wkręć ją i sprawdź odstęp między elektrodami. Ustaw odstęp tak, aby wynosił 0,6–0,7 mm lub wymień świecę zapłonową na nową. Dopilnuj, aby świeca zapłonowa była wyposażona w tzw. eliminator zakłóceń radiowych.

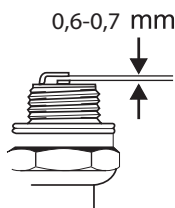

UWAGA! Stosuj wyłącznie świece zalecane przez producenta. Niewłaściwa świeca może być przyczyną zatarcia tłoka/cylindra.

Stosuj wyłącznie świece zalecane przez producenta (NGK BPMR7A). Niewłaściwa świeca może być przyczyną zatarcia tłoka/cylindra.

Filtr powietrza



Filtr powietrza należy regularnie czyścić z pyłu i zanieczyszczeń, aby nie dopuścić do:

- Złej pracy gaźnika.
- Trudności w uruchamianiu silnika.
- Zmniejszenia mocy silnika.
- Przedwczesnego zużycia części silnika
- Zwiększenia zużycia paliwa

Sprawdzić stan filtra powietrza i jeśli potrzeba wyczyścić go.

Nie dotykaj do gorącego tłumika, cylindra i in. części, by się nie oparzyć.

Czyszczenie filtra powietrza

- Zdejmij pokrywę filtra powietrza, a następnie wyjmij filtr. Wymyj go dokładnie w ciepłej wodzie z mydłem.
- Załóż filtr powietrza oraz pokrywę filtra powietrza. Nie zapomnij założyć kratkę z powrotem na miejsce. Jeżeli kratka nie zostanie założona, wówczas filtr powietrza nie jest prawidłowo uszczelniony i kurz może dostawać się do cylindra.

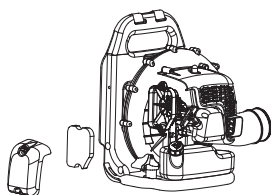

Całkowite oczyszczenie filtra po pewnym okresie użytkowania nie jest możliwe. Dlatego też filtr należy regularnie (w stałych odstępach czasu) wymieniać na nowy. **Uszkodzony filtr powietrza należy natychmiast wymienić na nowy.**

W przypadku eksploatacji maszyny w warunkach dużego zapylenia, filtr powietrza należy nasączyć olejem. Patrz wskazówki pod rubryką Olejenie filtra powietrza.

Olejenie filtra powietrza

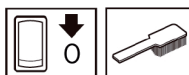

Stosuj zawsze specjalny olej do filtrów. Olej do filtrów zawiera rozpuszczalnik, dzięki czemu możliwe jest równomierne nasączenie filtra. Unikaj kontaktu oleju ze skórą.

Umieść filtr w torbie plastikowej i nalej do niej oleju przeznaczonego do filtrów. Ugniataj torbę ręką, aby filtr został równomiernie nasączony. Wyciśnij filtr, nie wyjmując go z torby, a przed zamontowaniem filtra w maszynie wylej z niego nadmiar oleju. Nie należy nigdy stosować oleju silnikowego. Splywa on szybko na dno filtra i gromadzi się na jego spodzie.

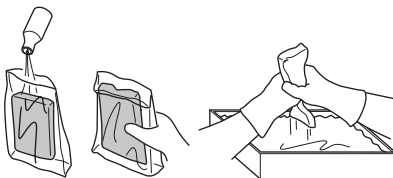

Pasek naramienny

Jeżeli pas naramienny jest uszkodzony, może pęknąć podczas użytkowania maszyny i spowodować jej upadek oraz powstanie obrażeń ciała. Aby wymienić pas naramienny należy wykonać poniższą procedurę.

- 1 Zdejmij zacisk z pasa.
- 2 Przeprowadź koniec pasa poprzez zawieszenie.
- 3 Przymocuj zacisk z powrotem do pasa.



OSTRZEŻENIE! Sprawdź, czy gruby okrągły kołek w zacisku jest włożony do pasa. Jeżeli nie będzie on prawidłowo włożony, może to doprowadzić do obrażeń ciała.

KONSERWACJA

Plan konserwacji

Poniżej podano kilka ogólnych zasad konserwacji. Jeśli potrzebujesz dodatkowych informacji, skontaktuj się z warsztatem obsługi technicznej.

Konserwacja	Przegląd codzienny	Przegląd cotygodniowy	Przegląd miesięczny
Oczyść zewnętrzne powierzchnie maszyny.	X		
Sprawdź, czy dźwignia gazu działa prawidłowo pod względem bezpieczeństwa.	X		
Sprawdź, czy wyłącznik działa prawidłowo.	X		
Sprawdź, czy filtr powietrza jest czysty.	X		
Sprawdź, czy śruby i nakrętki są dokręcone.	X		
Sprawdź, czy nie ma wycieków paliwa z silnika, zbiornika paliwa lub przewodów paliwowych.	X		
Sprawdź, czy filtr paliwa nie jest zanieczyszczony i czy na przewodzie giętkim paliwa nie ma pęknięć lub innych uszkodzeń. Wymień w razie potrzeby.	X		
Sprawdź ze wszystkich stron, czy wloty powietrza nie są zatkane.	X		
Skontroluj rozrusznik oraz jego linkę.		X	
Sprawdź, czy amortyzatory gumowe nie są uszkodzone.		X	
Oczyść świecę zapłonową po stronie zewnętrznej. Wkręć ją i sprawdź odstęp między elektrodami. Ustaw odstęp tak, aby wynosił 0,6–0,7 mm lub wymień świecę zapłonową na nową. Dopilnuj, aby świeca zapłonowa była wyposażona w tzw. eliminator zakłóceń radiowych.		X	
Oczyść układ chłodzący maszyny.		X	
Oczyść gaźnik od zewnątrz oraz powierzchnię wokół niego.		X	
Sprawdź stan wszystkich przewodów elektrycznych i końcówek podłączeniowych.			X
Wymień świecę zapłonową. Dopilnuj, aby świeca zapłonowa była wyposażona w tzw. eliminator zakłóceń radiowych.			X
Oczyść filtr powietrza. W razie potrzeby wymień go na nowy.			X
Oczyść zbiornik paliwa.			X

Skontaktować się z autoryzowanym serwisem w celu serwisowania tłumika lub jego wymiany po 50 godzinach eksploatacji.

Dane techniczne

Dane techniczne

GB 355BP (BP152PR)

Silnik

Maks. moc silnika zgodnie z ISO 8893, kW/ obr./min 1,5/6500

Układ zapłonowy

Świece zapłonowa NGK BPMR 7A/ Champion RCJ 6Y

Odstęp między elektrodami świecy, mm 0,6–0,7

Masa

Masa, bez paliwa, kg 9,2

Emisje hałasu

(Patrz ad. 1)

Poziom mocy akustycznej, mierzony dB(A) 109

Poziom mocy akustycznej, gwarantowany L_{WA} dB(A) 113

Poziomy głośności

(patrz ad. 2)

Równoważny poziom ciśnienia akustycznego przy uchu operatora, mierzony zgodnie z EN15503, dB(A) 95

Poziom wibracji

(patrz ad. 3)

Równoważne poziomy drgań uchwytów ($a_{hv,eq}$), został zmierzony zgodnie z normami: EN15503, m/s^2 5,5

Ad. 1: Emisję hałasu do otoczenia zmierzono jako moc akustyczną (L_{WA}), zgodnie z dyrektywą WE 2000/14/WE Załącznika V.

Ad. 2: Wartość równoważnego poziomu ciśnienia akustycznego została obliczona z następującym rozkładem czasu: 1/7 bieg jałowy oraz 6/7 maks. obroty. Odnotowane dane dla równoważnego ciśnienia akustycznego maszyny mają typowe rozproszenie statystyczne (odchylenie standardowe) w wysokości 1 dB (A).

Ad. 3: Wartość równoważnego poziomu drgań została obliczona z następującym rozkładem czasu: 1/7 bieg jałowy oraz 6/7 maks. obroty. Odnotowane dane dla równoważnego poziomu drgań mają typowe rozproszenie statystyczne (odchylenie standardowe) w wysokości 1 m/s^2 .

Dane techniczne

Deklaracja zgodności WE

(Dotyczy tylko Europy)

Nazwa producenta: Husqvarna AB, SE-561 82 Huskvarna, Szwecja (Telefon +46-36-146500).

Husqvarna AB bierze pełną odpowiedzialność za dmuchawę plecakową, platformę BP 152PR reprezentowaną na podstawie modelu: McCulloch GB 355BP

począwszy od numerów seryjnych z 2016 r. Numer modelu oraz rok wraz z numerami seryjnymi są wyraźnie podane na tabliczce znamionowej.

począwszy od numerów seryjnych z 2016 r. Numer platformy i modelu oraz rok wraz z numerami seryjnymi są wyraźnie podane na tabliczce znamionowej.

Opisany powyżej przedmiot tej deklaracji jest zgodny z przepisami zawartymi w Dyrektywach Rady:

- Dyrektywa **2006/42/WE** z 17 maja 2006 r. w sprawie maszyn
- **2014/30/UE** dotycząca kompatybilności elektromagnetycznej" z 26 lutego 2014 r.
- Dyrektywa **2000/14/WE** z 8 maja 2000 r. w sprawie emisji hałasu do środowiska

Deklarowane wartości dźwiękowe opisane są w rozdziale instrukcji obsługi dotyczącym danych technicznych.

Zastosowano następujące normy:

EN ISO 12100:2010, EN 15503:2009, CISPR 12:2007, ISO 14982:2009

30 września 2016 r.



John Thompson, kierownik produktu i marketingu EUAP.

(Autoryzowany przedstawiciel Husqvarna AB oraz osoba odpowiedzialna za dokumentację techniczną.)

SÜMBOLITE TÄHENDUS

Sümbolid

ETTEVAATUST! Vääral või hooletul kasutamisel võib seade olla ohtlik, põhjustada raskeid vigastusi või kasutaja ja teiste inimeste surma.



Loe käsitsemisõpetus põhjalikult läbi, et kõik eeskirjad oleksid täiesti arusaadavad, enne kui seadet kasutama hakkad.



Hoiduge kuumade pindadega kokku puutumast.



Kasuta alati säärsaapaid ja muud varustust, mida on kirjeldatud alajaotuses Isiklik kaitsevarustus.



Kasuta alati:

- Kõrvaklapid
- Heakskiidetud silmakaitseid



Tolmu teke riski korral tuleb kasutada hingamiskaitset.

Seade vastab EL kehtivatele direktiividele.



Katke pikad juuksed peakatttega.



Ärge pange kunagi käsi või muid esemeid puhuri korpusesse, et vältida pöörlevast tiivikust tingitud tõsiste vigastuste ohtu.



Ärge kandke laiu rõivaid, mis võivad seadme liikuvate osade vahele takerduda.



Kasuta seadet ainult ettenähtud otstarbel.



Puhurseade võib jõuliselt liigutada objekte, mis võivad tagasi pörkuda. Soovitusliku ohutusvarustuse mittekasutamisel võib see põhjustada tõsiseid silmavigastusi.



Puhurseadme kasutaja on kohustatud tagama, et inimesed ja loomad ei tuleks töö ajal lähemale kui 15 m. Kui samas kohas töötab mitu seadmekasutajat, peab ohutusvahemaa olema vähemalt 15 meetrit.



Kütusepump.

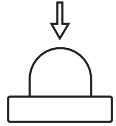

Ümbristevasse keskkonda leviv müra vastavalt Euroopa Ühenduse direktiivile. Andmed seadme emissiooni kohta on toodud peatükis Tehnilised andmed ja etiketil.



Ülejäänud seadmel toodud sümbolid/tähised vastavad erinevates riikides kehtivatele sertifitseerimisnõuetele.

Enne kui hakkad kontrollima või hooldama, lülita mootor välja, lükates lüliti asendisse STOP.



Lülitage mootor sisse, lükates seiskamisüliti enne käivitamist asendisse SEES.



Kasutage alati kaitsekindaid.



Korrapärane puhastus vajalik.



Visuaalne kontroll.



Kanna kaitseprille või näokaitset.



Kütuse tankimine.



Õhuklapi asend 'avatud'.



Õhuklapi asend 'suletud'.



Sisukord

SÜMBOLITE TÄHENDUS

Sümbolid 289

SISUKORD

Sisukord 290

Enne käivitamist tuleb meeles pidada järgmist: 290

MIS ON MIS?

Mis on puhurseadme juures mis? 291

ÜLDISED OHUTUSEESKIRJAD

Üldised näpunäited 292

OHUTUSEESKIRJAD

Isiklik ohutusvarustus 294

Seadme ohutusvarustus 294

Seadme ohutusvarustuse kontroll ja hooldus 295

Üldised tööeeskirjad 296

KOOSTAMINE

Puhurivooliku ja juhtkäepideme kokkupanek 298

KÜTUSE KÄSITSEMINE

Küttesegu 299

Tankimine 300

KÄIVITAMINE JA SEISKAMINE

Käivitamine ja seiskamine 301

HOOLDUS

Üldised näpunäited 302

Karbuaraator 302

Summuti 302

Jahutussüsteem 302

Õhu sissepääsuava 302

Süüteküünlad 302

Õhufilter 303

Õlarihm 303

Hoolduskeem 304

Tehnilised andmed

Tehnilised andmed 305

EÜ kinnitus vastavusest 306

Enne käivitamist tuleb meeles pidada järgmist:

Loe käsitsemisõpetus hoolikalt läbi.



ETTEVAATUST! Pikaajaline müra võib tekitada püsiva kuulmiskahjustuse. Sellepärast tuleb alati kanda heakskiidetud kõrvaklappe.



ETTEVAATUST! Seadme algset konstruktsiooni ei tohi muuta ilma tootja loata. Kasuta alati originaalosi. Lubamatud muudatused ja varuosad võivad põhjustada raskeid või isegi eluohtlikke kehavigastusi operaatorile ja teistele.



ETTEVAATUST! Puhurseade on ohtlik tööriist, kui seda hooletult või valesti kasutada, see võib põhjustada tõsiseid ning isegi eluohtlikke vigastusi. On väga tähtis, et te loeksite läbi käesoleva kasutamisyjuhendi ning selle sisu täielikult mõistaksite.

MÄRKUS! Teie toote välimus võib juhendis kuvatud üksusest erineda.

Seade on mõeldud üksnes muruplatside, teeradade, asfaltteede jms puhtaks puhumiseks.

MIS ON MIS?

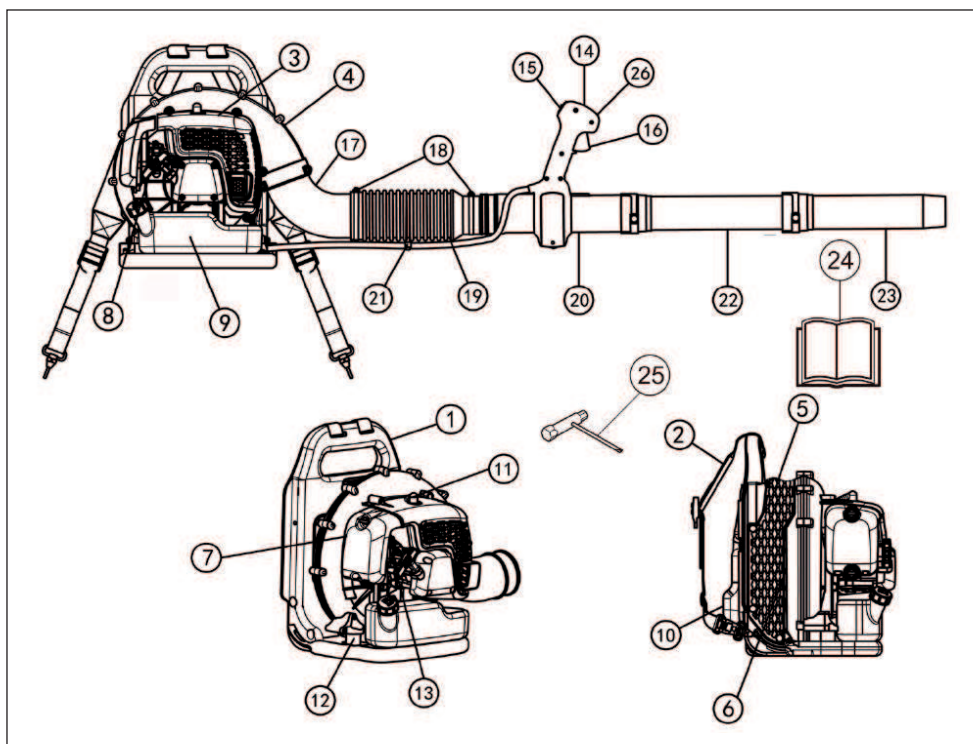

Mis on puhurseadme juures mis?

- | | |
|-------------------------------|---------------------|
| 1 Raam | 14 Juhtkäepide |
| 2 Kanderihmad, rakmed | 15 Seiskamislüli |
| 3 Mootorikapott | 16 Gaasihoovastik |
| 4 Puhuri korpus | 17 Torupõlv |
| 5 Õhu sissepääsuava | 18 Klamber |
| 6 Puhur | 19 Painduv voolik |
| 7 Õhufilter | 20 Juhtvoolik |
| 8 Käiviti käepide | 21 Trossi klamber |
| 9 Kütusepaak | 22 Vahetoru |
| 10 Polster | 23 Puhuritoru |
| 11 Süüteküünlad | 24 Käsitsemisõpetus |
| 12 Vibratsioonsummutussüsteem | 25 Kombivõti |
| 13 Õhuklapp | 26 Kiirusehoidik |

ÜLDISED OHUTUSEESKIRJAD

Üldised näpunäited

TÄHTIS!

Seade on mõeldud üksnes muruplatside, teeradade, asfaltteede jms puhtaks puhumiseks.

Tehke masinale enne kasutamist üldine ülevaatus. vt hooldusgraafikut.

Ära kunagi tööta seadmega, kui oled väsinud, alkoholi tarvitanud või kui oled saanud ravimit, mis mõjub su nägemisele, otsustus- või keskendumisvõimele.

Kanna isiklikku ohutusvarustust. Juhised on toodud alajaotuses Isiklik ohutusvarustus.

Ära kunagi kasuta seadet, mille ehitust on muudetud.

Ärge kunagi kasutage vigastatud seadet. Teostage ohutuskontroll ja hooldage seadet korrapäraselt, nagu käsitlemisõpetuses nõutud. Teatud hooldust tohib teha ainult vastava väljaõppe saanud spetsialist. Vt juhiseid lõigust Hooldus".

Enne käivitamist peavad olema kõik kaitsed ja katted oma kohale paigaldatud. Kontrollige, et süütepea ja süütekaabel oleksid kahjustusteta, et elektrilööki ära hoida.

Puhurseadme kasutaja on kohustatud tagama, et inimesed ja loomad ei tuleks töö ajal lähemale kui 15 m. Kui samas kohas töötab mitu seadmekasutajat, peab ohutusvahemaa olema vähemalt 15 meetrit.

Ära luba kunagi lastel seadet kasutada.

Ära luba kellelgi seadet kasutada enne, kui oled kindel, et ta on kasutamissooetus sisust aru saanud.

Enne töö alustamist vaadake alati, et miski ei blokeeriks õhuvõtuava võret.

Ärge kunagi eemaldage õhuvõtuava võret.

Avariiolukorras vabastage end seadme küljest, selleks avage vöö- ja rinnarihmad ja laske seadmel tahapoole kukkuda.

Võtke ühendust töökaitseorganitega ja kontrollige, kas te järgite kehtivaid määrusi.

Hoiduge kuumade pindadega kokku puutumast.

Ärge kunagi puudutage süüsteküünalt või süütejuhet, kui mootor töötab.

Käivitamine

- Ära käivita seadet ruumis. Mootori heitgaasid võivad olla tervisele kahjulikud.



Pea meeles, et mootori heitgaasid sisaldavad vingugaasi, mis võib põhjustada vingugaasimürgitust. Seetõttu ära käivita seadet ega tööta sellega kunagi ruumis või sellises kohas, kus on puudulik ventilatsioon.

- Jälgige ümbrust ja tagage, et ükski inimene ega loom ei satuks puhurseadmega kontakti.
- Asetage seade maha ja suruge seadme korpus vastu maad (NB! Mitte jalaga!). Nüüd võtke parema käega kinni käiviti käepidemest ning tõmmake kiire ja kindla liigutusega.

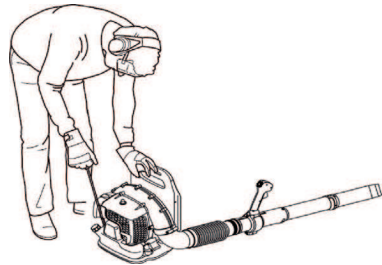

ETTEVAATUST! Seade tekitab töötades elektromagnetvälja. Teatud tingimustel võib väli häirida aktiivsete või passiivsete meditsiiniliste implantaatide tööd. Tõsiste või surmaga lõppevate kahjustuste riski vähendamiseks soovitame meditsiinilisi implantaate kasutavatel inimestel pidada seadme kasutamise eel nõu oma arsti ja implantaadi valmistajaga.

ÜLDISED OHUTUSEESKIRJAD

Ohutusnõuded kütuse käsitlemisel



- Kasutage ületäitumise kaitsega kütusenõu.
- Ärge kalla seadmesse kütust, kui mootor pole välja lülitatud. Seiska mootor ning lase sel enne tankimist mõni minut jahtuda.
- Hoolditse selle eest, et kütuse segamisel (bensiin kahetaktiõliga) ja tankimisel oleks ventilatsioon hea.
- Välti kütuse sattumist nahale. Kütus võib nahka ärritada ja tekitada põletuse.
- Enne käivitamist vii seade vähemalt 3 meetri kaugusele kütuse lisamise paigast.

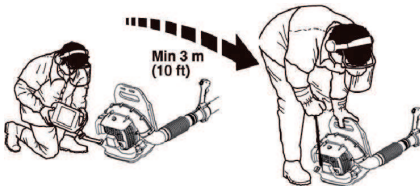

- Ära käivita seadet:
 - Kui kütust on sattunud seadmele. Pühi see ära ja lase jäägil ära aurustuda.
 - Kui kütust on sattunud Su kehale või riietele, vaheta riided. Pese puhtaks kehaosad, kuhu on sattunud kütust. Pese vee ja seebiga.
 - Kui seadmest pihkub kütust. Kontrolli korrapäraselt, et kütust ei lekiks kütusepaagi korgi vahelt või voolikust.

Transport ja hoiustamine

- Ära hoi seadet ega kütust seal, kus pihkumise korral kütuseaurud võivad kokku puutuda sademete või lahtise tulega, näit. masinate, elektrimootorite, releede, lülite, soojaveekatelde jt. seadmete läheduses.
- Hoi ja transpordi kütust selleks ettenähtud nõus.
- Lase kütuse- ja õlipaak täiesti tühjaks, enne kui jääd seadme pikaks ajaks seisma. Palu lähimast bensiinjaaamast abi sobiva paiga leidmisel vana kütuse ja õli jaoks. Tühjendage kütusepaak ja vajutage kütusepumpa, kuni kogu kütus on eemaldatud.
- Eemaldage süüteküünal ja valage silindrisse lusikatait 2-taktilise mootori õli. Keerake mootorit paar korda ringi ja seejärel pange süüteküünal tagasi.
- Enne pikemaajalist hoiustamist tuleb seade korralikult puhastada ja hooldada.
- Kinnitage seade transportimise ajaks.
- Hoidke seadet kuivas, jahedas, hästi ventileeritud ja tolmuvabas kohas. Hoi seadet lastele kättesaamatus kohas.



ETTEVAATUST! Ole ettevaatlik kütuse käsitlemisel. Välti tule-, plahvatus- ja sissehingamiskohte.

Rakmete sobitamine.



ETTEVAATUST! Seadmega töötades tuleb alati kasutada rakmeid. Selle reegli eiramisel ei ole teil võimalik ohutult manööverdada ning see võib põhjustada teie enda või teiste vigastamist.

Õigesti asetatud rakmed ja seade hõlbustavad tööd märkimisväärselt. Reguleerige rakmeid nii, et toosasend oleks parim.

Pingutage külgrihmasid, nii et raskus jaotuks ühtlaselt mõlemale õlale.



Lükake reguleeritavad rihmpingutid ülespoole.



Isiklik ohutusvarustus



ETTEVAATUST! Seadmega töötamisel tuleb kasutada ettenähtud isiklikku kaitsevarustust. Isiklik kaitsevarustus ei välista õnnetusi, kuid vähendab vigastuste astet. Palu seadme müüjalt abi sobiva varustuse valimisel. Loe käsitsemisõpetus põhjalikult läbi, et kõik eeskirjad oleksid täiesti arusaadavad, enne kui seadet kasutama hakkad.



ETTEVAATUST! Kui kasutate kuulmiskaitset (kõrvaklappe), ole tähelepanelik helide, hõigete ja hoiatussignaalide suhtes. Mootori seiskumisel võta kohe kõrvaklapid ära.

- Kindaid peab kasutama, kui selleks on vajadus.



- Peab kasutama küllaldase helisummutusefektiiviga kõrvaklappe.

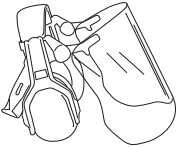

- Alati tuleb kasutada heakskiidetud silmakaitset. Visiiri kasutamisel tuleb lisaks kasutada kooskõlastatud kaitseprille. Kooskõlastatud kaitseprillide all mõeldakse selliseid prille, mis vastavad standardile ANSI Z87.1 USA-s või EN 166 Euroopa Liidu riikides. Oksad ja lendu puhutud objektid võivad vigastada silmi.

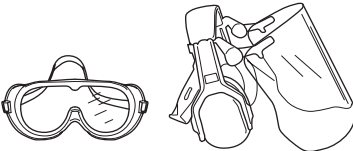

- Kasuta libisemiskindlaid ning tugevaid säärkuid.



- Kandke alati tugevast materjalist pikki pükse, saapaid, kindaid ja pikkade varrukatega särki. Ärge kandke kottis

riideid, salle, ehteid ega muud taolist, et vähendada pöörlevate osade vahele jäämise ohtu. Kinnitage juuksed õlgadest kõrgemale.

- Tolmu tekke riski korral tuleb kasutada hingamiskaitset.

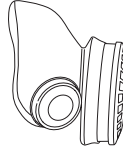

- Kanna hoolt, et esmaabivarusus oleks alati käepärast.



Seadme ohutusvarustus

Käesolevas käsitletakse seadme ohutusvarustust, selle toimimist, kontrollimist ning põhihooldust, mis tagab ohutu töö. Peatükis Mis on mis? on näidatud detailide paiknemine seadmel.



ETTEVAATUST! Ära kunagi kasuta seadet, mille ohutusvarustus on puudulik. Järgi käesolevas toodud kontrolli- ja hooldusjuhiseid.

Seiskamislüliti

Mootori väljalülitamiseks kasuta seiskamislüliti.

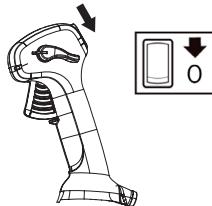

Ülevaatuse ja hoolduse tegemiseks eemaldage süütejuhe ja süüteküünl.

Vibratsioonisummutussüsteem

Seade on varustatud vibratsioonisummutussüsteemiga, mis vähendab vibratsiooni ja teeb seadme kasutamise mugavaks.

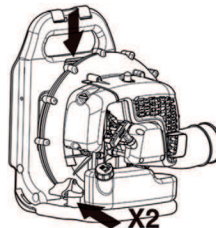

OHUTUSEESKIRJAD



ETTEVAATUST! Tugeva vibratsiooniga töötamine võib põhjustada vereringe- või närvikahjustusi, eriti neil, kel on vereringehäireid. Pöördu arsti poole, kui ilmneb nähte, mis võivad olla vibratsioonist põhjustatud. Sellisteks nähtudeks on näiteks muudatused nahas või nahavärvis, surin, nõelatorked, tundetus, nõrkus, värvimuutused nahal. Nimetatud nähtused esinevad tavaliselt sõrmedes, käelabades ja randmetes. Oht on suurem külma korral.

Summuti

Summuti ülesandeks on hoida minimaalset mürataset ja suunata mootori heitgaasid operatoorist eemale.

Sooja ja kuiva kliimaga riikides on suur tuleoht. Seetõttu oleme seadmele paigaldanud sädemepüüdmissivõrgu, mis asub summuti sees.

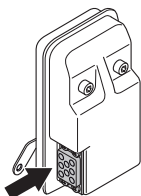

On väga oluline, et järgitaks summuti hoolduse ja kontrolli juhiseid. Vastavad juhised on toodud alajaotuses Seadme ohutusvarustuse kontroll ja hooldus.



ETTEVAATUST! Mootori heitgaasid on kuumad ja võivad sisaldada sädemeid, mis võivad tekitada tulekahju. Sellepärast ära käivita seadet kunagi ruumis sees ega tuleohtlike materjalide ligidal!



ETTEVAATUST! Summuti sisaldab kemikaale, mis võivad olla kantserogeense toimega. Vältige kokkupuudet nende ainetega, kui summuti katki läheb või saab kahjustada.

Seadme ohutusvarustuse kontroll ja hooldus



ETTEVAATUST! Seadme hooldus ja parandamine nõuab eraldi väljaõpet. See kehtib eriti ohutusvarustuse kohta. Kui seade ei vasta allpool toodud nõuetele, vii see hoolduspunkti. Meie toodetele on tagatud professionaalne hooldus ja parandus. Kui seadme müüja ei tegele hooldusega, palu teda juhatada sind lähimasse hoolduspunkti.

Seiskamislüliti

- Käivita mootor ja kontrolli, kas mootor seiskub, kui lükkad lüliti seiskamisasendisse.

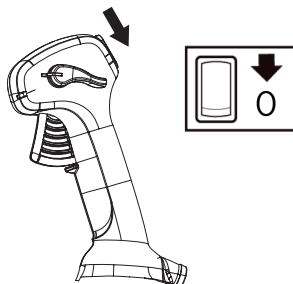

Vibratsioonisummutussüsteem

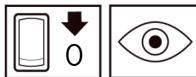

- Veenduge, et vibratsioonisummutid ei ole pragunenud ega deformeerunud. Vahetage vigastatud osad uute vastu.

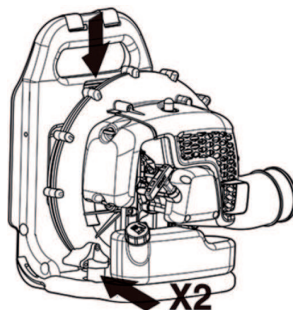

- Kontrollige, et summutuselemendid oleksid terved ja korralikult kinnitatud.

Summuti



- Ära kasuta kunagi vigastatud summutiga seadet.

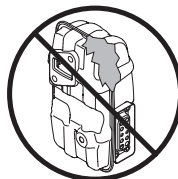

OHUTUSEESKIRJAD

- Kontrolli korrapäraselt, kas summuti on kindlalt seadme külge kinnitatud.

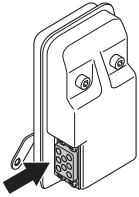

- Teie seadme summuti on varustatud sädemepüüduriga. MÄRKUS. SELLE SEADME SÄDEMEPÜÜDURIT EI HOOLDATA. Seadme kasutamisel koguneb summutile ja sädemepüüdurile tahma. Tavalise koduse kasutamise korral ei vaja summutit ega sädemepüüdur hooldamist. Pärast 50 tundi kasutamist soovime summutit hooldada või lasta see kohalikus teeninduses välja vahetada. Kui sädemepüüdur on ummistunud, võib mootor üle kuumeneda ja põhjustada suuri kahjustusi. Ärge kunagi kasutage summutit, mille sädemepüüdur on defektne. Ära kasuta kunagi vigastatud sädemepüüdjaga summutit.



ETTEVAATUST! Ära kasuta kunagi vigase ohutusvarustusega seadet. Ohutusvarustust tuleb käesolevas toodud eeskirjade kohaselt hooldada ja kontrollida. Vajadusel lasta seadme hooldustöökojas parandada.

Õhufilter

Ärge kasutage lehepuhurit ilma õhufiltrita või kahjustatud või deformeerunud filtrielemendiga, sest filtreerimata ja tolmune õhk võib mootori kiiresti hävitada.

Üldised tööeeskirjad

TÄHTIS! Selles lõigus käsitletakse puhurseadmetega töötamise põhilisi ohutusreegleid. Kui olukord on Sulle tundmatu, lakka töötamast ja palu spetsialistidelt abi ja nõu. Võta ühendust edasimüüja või hoolduspunkti. Ära tee tööd, milleks Sul puudub väljaõpe või kogemused.

Hoolige ümbritsevatest inimestest, ärge kasutage seadet sobimatutel kellaaegadel, nt hilisõhtul või varahommikul. Vähendage mürataset – piirake samaaegselt kasutatavate seadmete arvu. Lugege need lihtsad juhised läbi ja järgige neid, et te häiriksite oma ümbrust võimalikult vähe.

- Kasutage puhurseadet võimalikult madalal gaasil. Täisgaasi kasutamine on vajalik harva, paljusid tööprotseduure saab teha poole gaasiga. Vähem gaasiandmist tähendab vähemat müra ja tolmu ning samuti on kokkukogutud/liigutatavat prahti lihtsam suunata.
- Maa külge kinni jäänud prahi eemaldamiseks kasutage reha või luuda.
- Hoidke puhuri avaust võimalikult maapinna lähedal. Kasutage tervet puhumistoru pikkust õhujoo maapinna lähedal hoidmiseks.

- Koristage töö jäljed. Veenduge, et te pole prahti kellegi aeda puhunud.
- Liigse müra vältimiseks kasutage seadet tavapärasel tööajal. Vältige töötamist varahommikul või hilisõhtul.



ETTEVAATUST! Olge tähelepanelik oma ümbruse suhtes. Kui keegi läheneb Teie tööpiirkonnale, seadistage drosseliregulaator madalaimale seadistusele, kuni nimetatud isik on ohutus kauguses. Sunnake puhur eemale inimestest, loomadest, mänguväljakutest, avatud akendest, autodest jms.

Põhilised ohutuseeskirjad



- Tööpiirkonnas (15 m raadiuses) ei tohi viibida volitamata isikuid ega loomi.
- Laske enne tankimist mootoril jahtuda.
- Hoiduge kuumade pindadega kokku puutumast.
- Kui seade süttib või kui tekib mõni muu avariiolukord, mis sunnib teid end seadmest vabastama, siis avage rakmed ja laske seadmel tahapoole kukkuda.
- Jõulised õhuvood võivad objekte liigutada sellisel kiirusel, et need põrkavad tagasi ja põhjustavad tõsisid silmavigastusi.

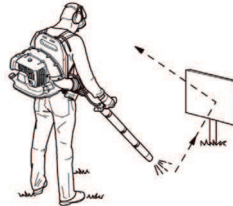

- Ärge sunnake õhujugasid inimeste ega loomade poole.
- Seisake seade, enne kui asute lisatarvikuid või muid osi seadme külge kinnitama või neid eemaldama.
- Hoidu seadme kasutamisest halva ilmaga. Ära tööta paksu udu, kõva vihma, tuule või pakase korral. Külma ilmaga töötamine on väga väsitav ja sellega kaasneb muid ohte, nagu libe maapind.
- Vähendage puhumisaega kergelt niisutatades tolmuseid piirkondi või kasutades pihustusvarustust.
- Veendu, et sa seisad kindlalt ja saad vabalt astuda. Vaata, et läheduses ei oleks tõkkeid, nagu juuri, kive, oksid, kraave

OHUTUSEESKIRJAD

jne., mis takistaksid sind juhul, kui peaksid olema sunnitud kiiresti liikuma. Ole eriti ettevaatlik mäeküljel töötades.



- Ära pane töötava mootoriga seadet maha, kui Sul pole head ülevaadet sellest.
- Pea meeles, et mootori heitgaasid sisaldavad vingugaasi, mis võib põhjustada vingugaasimürgitust. Seetõttu ära käivita seadet ega tööta sellega kunagi ruumis või sellises kohas, kus on puudulik ventilatsioon.
- Puhurit ei tohi kasutada redelil, tellingutel või kõrgetes kohtades seistes (nt katusel). See võib põhjustada tõsisid vigastusi.



- **TÄHELEPANU!** Ära kasuta kunagi seadet olukordades, kus sa ei saa kutsuda abi õnnetuse korral.

Põhiline lõikamistehnika



ETTEVAATUST! Hoiduge lendu paisatud objektide eest. Kasutage alati kaitseprille. Kivid ja muud esemed või osakesed võivad lennata silma ja põhjustada ohtlikke kahjustusi või isegi pimedaks jäämist. Ära lase ligi kõrvalisi isikuid. Lapsed, loomad ja abistajad peavad olema väljaspool ohupiirkonda, s.o vähemalt 15 m kaugusel. Seiska kohe seade, kui keegi läheneb.



ETTEVAATUST! Ärge töötage puhuriga, kui mootori gaasiväljundi vastas on sein ja/või muu takistus. Seade võib kahjustuda. Veenduge, et töötamise ajal on vahemaa seadme ja takistuse vahel on 50 cm või enam.



ETTEVAATUST! Puhastamise eel seisake alati mootor.

- See puhurseade on seljas kantav ning kasutamisel hoitakse seda õlgadele toetuvus kinnituses. Seda kasutatakse ja suunatakse parema käega torul oleva käepideme abil.
- Gaasihoovastik reguleerib õhujoo kiirust. Valige kiirus, mis antud tööülesande jaoks kõige paremini sobib.

Gaasiasendi saab fikseerida kiirusehoidiku (D) abil, et puhuri kasutamisel ei peaks kogu aeg sõrme gaasihoovastikul hoidma. Täisgaas saavutatakse siis, kui gaasihoovastiku nupp vajutatakse sisse või kiirusehoidiku nupp vajutatakse täielikult alla.

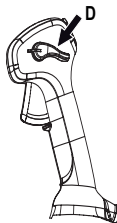

- Kontrollige, et õhuvõtuava poleks ummistatud nt lehtede või prahiga. Ummistunud õhuvõtuava vähendab seadme puhumisvõimsust ja tõstab mootori töötemperatuuri, mis võib viia mootori rikkeni. Seisake mootor ja eemaldage ummistus.

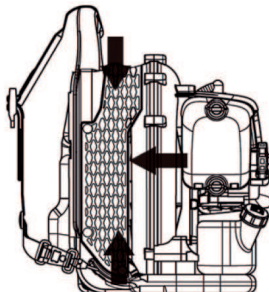

- Arvestage tuule suunaga. Kasutage tuult ära, see teeb töö lihtsamaks.
- Puhurseadme abil suurte kuhjade liigutamine on aeganõudev ja tekitab asjatult suurt müra.
- Olge kindlal pinnal ja hoidke ennast tasakaalus.
- Töö lõpetamisel tuleb seade asetada vertikaalselt.

Puhurivooliku ja juhtkäepideme kokkupanek

- Ühendage puhurseade ja juhtvoolik painduva vooliku abil. Kinnitage painduva vooliku mõlemad otsad klambritega.

Kasutage kaasas olevaid tööriistu.

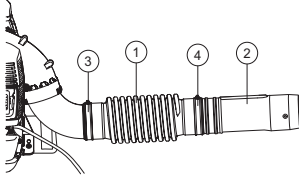

- 1 Painduv voolik
- 2 Juhtvoolik
- 3 Klamber
- 4 Klamber

Pange tähele! Kokkupaneku soodustamiseks võib torusid veidi määrida.

- Asetage juhtkäepide juhttoru kohale.
- Pöörake juhtkäepidet nii, et selle sälk liiguks üle juhttoru sakkide.
- Joondage juhtkäepide juhttorul oleva tähisega.

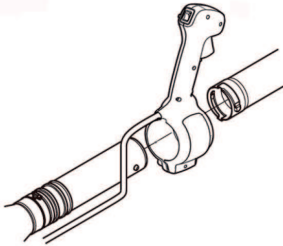

- Juhtkäepideme tross ei tohi kokkupaneku ajal keerduda.
- Reguleerige asendit, et tööasend oleks mugav. Keerake gaasikäepideme klamber kinni.
- Kinnitage tross painduva vooliku keskosas kaasasoleva klambriga.

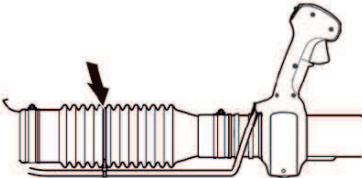

Puhuritoru

MÄRKUS. Pöörake torud nii, et neis olevald kruvid ei takistaks seadme kokkupanekut. Paigaldage vahe- ja puhuritoru. Joondage kruvid torudes olevate keermestatud avadega. Puhuritorude kokkupaneku lõpetuseks keerake kruvi kinni. Kui on vaja pikemaid puhuristorusid, on võimalik vahetorusid juurde lisada.

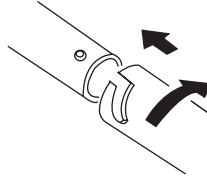

KÜTUSE KÄSITSEMINE

Küttesegu

TÄHELEPANU! Seadmel on kahetaktimootor ja see vajab töötamiseks bensiini ja kahetaktiõli segu. Et segu oleks õige, tuleb mõõta segatava õli kogus väga täpselt. Väiksemate koguste segamisel mõjutavad ka väikesed kõrvalekalded õli koguses oluliselt segu koostist.



ETTEVAATUST! Hoolitse, et segamise ajal oleks ventilatsioon hea.

Bensiin



TÄHELEPANU! Kasuta alati õliga segatud kvaliteetset bensiini (mille oktaanarv on vähemalt 90).

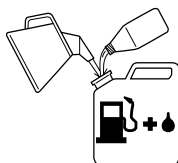

- Soovitav madalaim oktaanarv on 90. 90-st madalama oktaanarvuga bensiiniga töötamisel võib mootori temperatuur tõusta. See võib tekitada mootorile tõsiseid vigastusi.
- Pidevalt kõrgetel pööretel töötades on soovitav kasutada kõrgema oktaanarvuga bensiini. Kasutage kvaliteetset pliiivaba bensiini.

Võib kasutada etanooli sisaldavat kütust E10 (maks etanoolisisaldus 10%). E10-st suurema etanoolisisaldusega kütuse kasutamine võib põhjustada töö aeglustumise ja mootoririkke.

Kahetaktiõli

- Parima tulemuse ja jõudluse saamiseks kasutage õhkjahutusega mootorite kvaliteetset täissünteesilist kahetaktiõli segu vahekorras 1:50 (2%)
- Ära kasuta kunagi vesijahutusega mootorite kahetaktiõlisisid, näit. paadimootoriõli.
- Ära kasuta kunagi neljataktilise mootori õlisisid.

Bensiin, liitrit	Kahetaktiõli, liitrit	
	2% (1:50)	3% (1:33)
5	0,10	0,15
10	0,20	0,30
15	0,30	0,45
20	0,40	0,60

Segamine

- Bensiini ja õli omavaheliseks segamiseks kasuta alati puhast nõu, mis on ette nähtud bensiini jaoks.
- Esiteks vala nõusse pool segatavast bensiinist. Lisa kogu õlikogus. Sega (loksuta) küttesegu segamini. Lisa ülejäänud bensiin.
- Sega (loksuta) küttesegu hoolikalt enne seadme kütusepaagi täitmist.

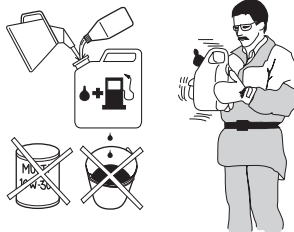

- Ära sega rohkem kütust kui üheks kuuks vaja.
- Kui seade jääb pikemaks ajaks seisma, tuleb kütusepaak tühjendada ja puhastada.

Tankimine



ETTEVAATUST! Järgnevad ettevaatusabinõud vähendavad tulekahjuohtu:

Tankige hästi ventileeritud kohas. Masinat ei tohi tankida siseruumides.

Ära suitseta kütuse läheduses ega pane sinna midagi kuuma.

Ära lisa kütust, kui mootor pole välja lülitatud.

Seiska mootor ning lase sel enne tankimist mõni minut jahtuda.

Kütuse lisamisel ava kork ettevaatlikult, et ülerõhk saaks aeglaselt väheneda.

Pärast kütuse lisamist pinguta korki hoolikalt.

Kui kütust on sattunud seadmele. Pühi see ära ja lase jäägil ära aurustuda.

Enne käivitamist viige masin tankimiskohast ja kütuse ladustamiskohast eemale.

- Enne käivitamist vii seade vähemalt 3 meetri kaugusele kütuse lisamise paigast.

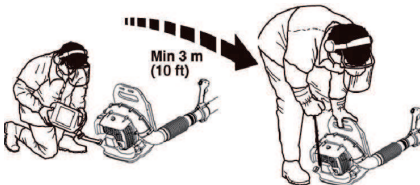

- Pühi paagikorgi ümbrus puhtaks. Mustus kütusepaagis tekitab mootori töös häireid.
- Jälgi, et kütus oleks korralikult segunenud, selleks loksuta iga kord enne kütusepaagi täitmist kütusenõud.
- Kontrollige kütuse taset enne töö alustamist, arvestage, et kütus võib mootori kuumenemisel ja päikese käes paisuda ja hakata üle voolama.

KÄIVITAMINE JA SEISKAMINE

Käivõtamine ja seiskamine



ETTEVAATUST! Enne käivitamist viige masin tankimiskohast ja kütuse ladustamiskohast eemale. Paiguta seade kindlale alusele.

Jälgi, et tööpiirkonnas ei oleks kõrvalisi isikuid, kuna vastasel korral esineb tõsiste vigastuste oht. Ohutusvahemaa on 15 m.

Seadet tohib käivitada üksnes siis, kui see on täielikult kokku pandud. Kui seade käivitatakse ilma kõigi kaitsmeteta, tekib kehavigastuste oht.

Külm mootor

Õhuklapp: seadke õhuklapp täisgaasiasendisse.

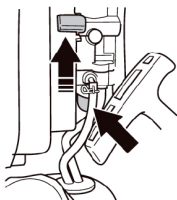

Kütusepump: Vajutage korduvalt (vähemalt 10 korda) kütusepumba kummipõit, et kütus liiguks pöide. Põis ei pea olema täielikult täidetud.

Süüde: Vii seiskamislüliti käivitusasendisse.

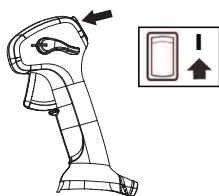

Kiire tühikäigu asend: seadke kiirusehoidik kiire tühikäigu asendisse, kasutades püsikiirusehoidikul ja juhtkäepidemel olevaid tähiseid.

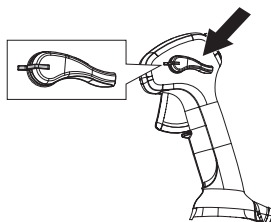

Käivõtamine

Suru seadme kere vastu maad vasaku käega (NB! mitte jalaga!). Võta starteri käepidemest kinni, tõmmake käivitusnõör parema käega aeglaselt välja, kuni tunned vastupanu (starteri hambad haakuvad), soorita seejärel tugevaid ja kiireid tõmbeid. Käivitusnööri ei tohi kerida käe ümber.

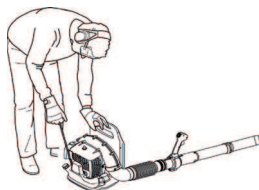

Tõmmake korduvalt käivitusnööri, kuni mootor hakkab käivituma. Seadke õhuklapi hoob täielikult avatud asendisse. Tõmmake käivitusnööri järsult, kuni mootor käivitub. Laske mootoril töötada 30 sekundit kiire tühikäigu asendis.

TÄHELEPANU! Ära tõmba käivitusnööri täies pikkuses välja, ära lase käiviti käepidet lahti, kui see on väljatõmmatud asendis. See võib seadmele vigastusi tekitada.

Soe mootor

Toimi samuti kui külma mootori puhul, aga ära vii õhuklappi asendisse "choke".

Puhur hakkab õhku puhuma kohe pärast käivitamist, isegi tühikäigul. Ärge lubage kellelgi seista puhuri või puhuritoru lähedal.

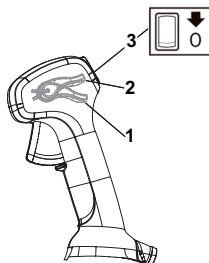

- 1 Täisgaas
- 2 Tühikäigu pöörete arv
- 3 Seiskamislüliti

Seiskamine

Mootori seiskamiseks tuleb seiskamislüliti lükata seiskamisasendisse.

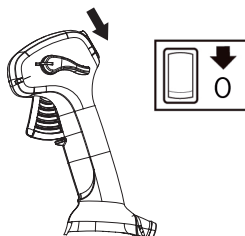

Üldised näpunäited

Ülevaatuse ja hoolduse tegemiseks eemaldage süütejuhe ja süüteküünal. Hoiduge kuumade pindadega kokku puutumast.

Karburaator

Tühikäigu pöörete arvu reguleerimine

Enne kui midagi reguleerida, vaata, et õhufilter oleks puhas ja et õhufiltriklapp oleks paigaldatud.

Tühikäigu tehaseseadistus: 2500 p/min

Kui teil on vaja tühikäigu pöörete arvu seadistada, kasutage reguleerimiskruvi karburaatori ülemises servas.

Summuti



Summuti ülesandeks on summutada müra ja suunata heitgaasid operaatorist eemale. Heitgaasid on kuumad ja võivad sisaldada sädemeid, mis võivad tekitada tulekahju, kui läheduses on kergesti süttivaid esemeid.

Teie seadme summuti on varustatud sädemepüüduriga. **MÄRKUS. SELLE SEADME SÄDEMEPÜÜDURIT EI HOOLDATA.** Seadme kasutamisel koguneb summutile ja sädemepüüdurile tahma. Tavalise koduse kasutamise korral ei vaja summuti ega sädemepüüdur hooldamist. Pärast 50 tundi kasutamist soovitage summutit hooldada või lasta see kohalikus teeninduses välja vahetada.

TÄHELEPANU! Ära kunagi kasuta vigastatud summutiga seadet. Kontrollige korrapäraselt, kas summuti on terve ja kas see on korralikult kinni.

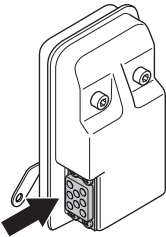

Kontrollige, et sädemepüüdja ja väljalasketoru on õigesti kinni keeratud.



ETTEVAATUST! Summuti muutub kasutamise käigus väga tuliseks ja jahub veel mõnda aega pärast seadme seiskamist. See kehtib ka tühikäigu puhul. Selle puudutamine võib tekitada naha põletust. Olge tuleohu suhtes tähelepanelik!

Jahutussüsteem

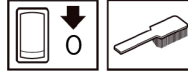

Võimalikult madala töötemperatuuri tagamiseks on seade varustatud jahutussüsteemiga.

Jahutussüsteem koosneb järgnevatest osadest:

- Jahutusribid silindril.
- Õhu sissepääsuava

Puhasta jahutussüsteemi kord nädalas harjaga, raskete tööolude puhul tihedamini. Määratud või ummistunud jahutussüsteemi puhul kuumeneb seade üle, mis vigastab silindrit ja kolbi. Kontrollige, et otsakud ei ole ummistunud.

Õhu sissepääsuava

Kontrollige, et õhuvõtuava pole ummistatud ühelgi küljel, kaasaarvatud allküljel, nt lehtede või prahiga. Ummistunud õhuvõtuava vähendab seadme puhumisvõimsust ja tõstab mootori töötemperatuuri, mis võib viia mootori rikkeni. Seisake mootor ja eemaldage ummistus.

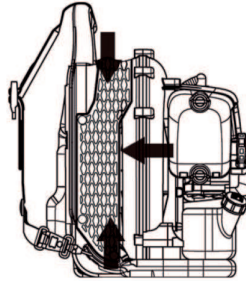

ETTEVAATUST! Ärge kunagi puhuseadet kasutage, kui võre pole paigaldatud. Enne kasutamist kontrollige, et võre on paigaldatud ja kahjustamata.

Süüteküünlad

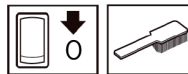

Süüteküünla töövoimet mõjutavad:

- Valesti seadistatud karburaator.
- Vale õlisegu kütuses (liiga palju või vale õli).
- Määratud õhufilter.

Need tegurid tekitavad setteid süüteküünla elektroodidel ja võivad põhjustada tööhäireid ning käivitusraskusi.

HOOLDUS

Puhasta süüteküünal väljaspoolt. Võta küünal maha ja kontrolli elektrootide vahekaugust. Reguleeri vahekauguseks 0,6–0,7 mm või asenda süüteküünal uuega. Kontrolli, et süüteküünal oleks nn. raadiohäirete kõrvaldaja.

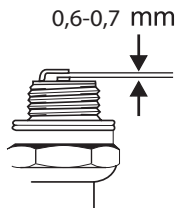

TÄHELEPANU! Kasuta alati soovitud süüteküünla tüüpi! Vale süüteküünal võib vigastada kolbi või silindrit.

Kasuta alati soovitud süüteküünla tüüpi (NGK BPMR7A)! Vale süüteküünal võib vigastada kolbi või silindrit.

Õhufilter



Puhasta õhufiltrit korrapäraselt tolmust ja mustusest, vältimaks:

- Häireid karburaatori töös.
- Käivitamisraskusi.
- Võimsuse vähenemist.
- Mootori osade asjatut kulumist
- Liigset kütusekulu.

Kontrolli õhufiltrit ja puhasta vajadusel.

Põletusohu vältimiseks, ärge puutuge kuumenenud masinaosi, sealhulgas summutit, silindrit jt.

Õhufiltri puhastamine

- Eemalda õhufiltri kaitse ja demonteeri õhufilter. Pese õhufilter soojas seebilahuses puhtaks.
- Pange õhufilter ja selle kate tagasi. Ärge unustage õhuvõret tagasi panna. Ilma võreta ei kinnitu õhupuhasti korralikult ning tolm võib silindrisse sattuda.

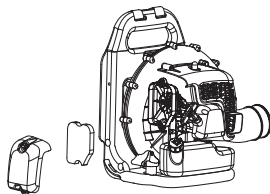

Pikemat aega kasutatud õhufiltrit ei saa enam täiesti puhtaks. Sellepärast tuleb see korrapäraselt uuega asendada.

Vigastatud õhufilter tuleb kohe välja vahetada.

Kui seadet kasutatakse väga tolmuses kohas, tuleb filtrit õlitada. Vt. juhiseid alajaotuses Õhufiltri õlitamine.

Õhufiltri õlitamine

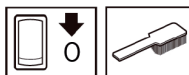

Kasuta alati spetsiaalset filtriõli. Et filtriõli kataks ühtlaselt filtrit, on sinna lisatud lahustit. Seepärast ei tohi õli lasta nahale sattuda.

Pane filter kilekotti ja kalla filtri peale õli. Mulju filtrit läbi kilekoti, et õli jaguneks ühtlaselt kogu filtri ulatuses. Lõpuks pigista filtrist liigne õli ja kalla kilekotist välja, misjärel paigalda filter oma kohale seadmesse. Õlitamiseks ei tohi kasutada tavalist mootoriõli. See sadestub filtrist välja.

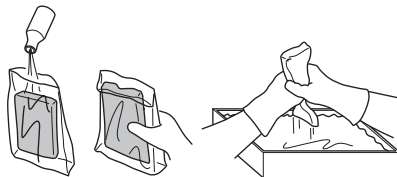

Õlarihm

Kui õlarihm on kahjustatud, võib see kasutamise ajal puruneda ning seade kukub, põhjustades kehavigastusi. Õlarihma vahetamisel järgige alltoodud juhiseid.

- 1 Eemaldage rihma küljest klamber.
- 2 Lükake rihma ots läbi riputusava.
- 3 Pange klamber rihma külge tagasi.



ETTEVAATUST! Kontrollige, et klambri jäme ümar nõel on rihma sisse torgatud. Valesti paigutamisel võib see põhjustada kehavigastusi.

HOOLDUS

Hoolduskeem

Allpool on toodud üldised hoolduseeskirjad. Kui tekib küsimusi, tuleb võtta ühendust hoolduspunktiga.

Hooldus	Igapäevane hooldus	Iganädalane hooldus	Igakuine hooldus
Puhasta seade väljastpoolt.	X		
Kontrollige, et gaasihoovastik töötab korralikult.	X		
Kontrolli, kas seiskamisüliti toimib.	X		
Kontrollige, kas õhufilter on puhas.	X		
Kontrolli, et kruvid ja mutrid oleksid korralikult kinnitatud.	X		
Kontrolli, et mootorist, kütusepaagist ja –voolikutest ei pihkuks kütust.	X		
Kontrollige, kas kütusefilter on puhas ja kütusevoolik terve. Vajadusel vahetage vastavad osad.	X		
Kontrollige, et kõik õhuvõtuava võre küljed oleks takistustest vabad.	X		
Kontrolli starterit ja starterinööri.		X	
Kontrolli, et vibratsioonisummutajad ei oleks vigastatud.		X	
Puhasta süüteküünal väljaspoolt. Võta küünal maha ja kontrolli elektroodide vahekaugust. Reguleeri vahekauguseks 0,6–0,7 mm või asenda süüteküünal uuega. Kontrolli, et süüteküünlal oleks nn. raadiohäirete kõrvaldaja.		X	
Puhastage seadme jahutussüsteem.		X	
Puhasta karburaatori välimine pind ja ümbrus.		X	
Kontrolli kõik juhtmed ja ühendused.			X
Vaheta süüteküünal. Kontrolli, et süüteküünlal oleks paigaldatud nn. raadiohäirete kõrvaldaja.			X
Puhasta õhufilter. Asenda vajaduse korral.			X
Puhasta kütusepaak.			X

Pöörduge iga 50 töötunni järel summuti hooldamiseks või väljavahetamiseks volitatud teeninduskeskusse.

Tehnilised andmed

Tehnilised andmed

Tehnilised andmed	GB 355BP (BP152PR)
Mootor	
Maks. mootori võimsus ISO 8893 järgi, kW/ p/min	1,5/6500
Süütesüsteem	
Süüteküünlad	NGK BPMR 7A/ Champion RCJ 6Y
Elektroodide vahe, mm	0,6–0,7
Kaal	
Kaal ilma kütuseta, kg	9,2
Müraemissioon	
(vt. märkust 1)	
Müra võimsustase, dBA	109
Müra võimsustase, garanteeritud L_{WA} dBA	113
Müratase	
(vt. märkust 2)	
Ekvivalentne müra rõhutase kasutaja kõrvas, mõõdetud vastavalt EN15503 nõuetele, dBA	95
Vibratsioonitase	
(vt. märkust 3)	
EN15503 järgi mõõdetud käepidemete ekvivalentsed vibratsioonitasemed ($a_{hv,eq}$), m/s^2	5,5

Märkust 1: ümbritsevasse keskkonda leviva müra võimsus (L_{WA}), mõõdetud vastavalt EÜ direktiivile 2000/14/EÜ Lisaga V.

Märkust 2: Ekvivalentne helirõhutase väärtus arvutatakse vastavalt töötsüklile, 1/7 kestusega tühikäigu puhul ning 6/7 kestusega töötades. Antud andmetel seadme helirõhutase ekvivalendi kohta on statistiline tüüplevi 1 dB (A) (standardne kõrvalekalle).

Märkust 3: Ekvivalentne vibratsioonitase arvutatakse vastavalt 1/7 kestusega töötsüklile tühikäigu ning 6/7 kestusega töötsüklile töörežiimi puhul. Antud ekvivalentse vibratsioonitase statistiline tüüplevi (standardne kõrvalekalle) on $1 m/s^2$.

Tehnilised andmed

EÜ kinnitus vastavusest

(Kehtib vaid Euroopas)

Tootja nimi. Husqvarna AB, SE-561 82 Huskvarna, Rootsi (Tel. +46-36-146500).

Husqvarna AB kannab ainuvastutust seljaskantava puhuri platvormi BP152PR eest, mis hõlmab mudelit: McCulloch GB 355BP seerianumbritega alates 2016. aastast ja uuemad. Mudelinumber on selgelt märgitud andmeplaadile koos aastaarvu ja sellele järgneva seerianumbriga.

seerianumbritega alates 2016. aastast ja uuemad. Platvormi- ja mudelinumber on selgelt märgitud andmeplaadile koos aastaarvu ja sellele järgneva seerianumbriga.

Ülalkirjeldatud avalduse objekt vastab järgmistes nõukogu direktiivides toodud nõuetele:

- **2006/42/EÜ**, masinadirektiiv, 17. mai 2006.
- **2014/30/EL**, elektromagnetilise ühilduvuse direktiiv, 26. veebruar 2014.
- **2000/14/EÜ**, müradirektiiv, 8. mai 2000.

Deklareeritud helitaseme väärtused on toodud kasutusjuhendi tehniliste andmete lehel.

Järgitud on alljärgnevaid standardeid:

EN ISO 12100:2010, EN 15503:2009, CISPR 12:2007, ISO 14982:2009

30. september 2016



John Thompson, EUAP toote- ja turundusjuht.

(Husqvarna AB volitatud esindaja ja tehnilise dokumentatsiooni eest vastutaja.)

SIMBOLU NOZĪME

Simboli

BRĪDINĀJUMS! Nepareizi vai pavirši lietota mašina var būt bīstams darbarīks, kas var lietotājam vai citiem izraisīt nopietnas traumas vai nāves gadījumus.



Lūdzu izlasiet šo lietošanas pamācību uzmanīgi un pārliecinaties, ka pirms mašīnas lietošanas esat visu sapratīs.



Izvairieties no jebkāda kontakta ar karstām virsmām.



Vienmēr valkājiet zābakus un pārējo aprīkojumu, kas aprakstīts zem rubrikas Individuālais aizsargaprīkojums



Vienmēr lietojiet:

- Aizsargaustiņas
- Apstiprinātu acu aizsargaprīkojumu



Strādājot putekļainā vidē, jāvalkā elpošanas aizsargmaska.

Šis ražojums atbilst spēkā esošajām CE direktīvām.



Lietojiet matu pārsegu, lai nosegtu garos matus.



Nelieciet rokas un citus objektus pūtēja korpusā, tādējādi izvairoties no nopietnām traumām, ko var izraisīt rotējošais lāpstīnritenis.



Uzstādīšanas laikā nekad nenēsājiet brīvu, vaļīgu apģērbu, jo tas var iekerties kustīgajās daļās.



Izmantojiet mašīnu vienīgi tam, kam tā paredzēta.



Pūtējs ar lielu spēku var izmest priekšmetus, kas, atsitoties, var atlēkt atpakaļ. Nelietojot atbilstošu drošības aprīkojumu, tas var radīt smagas acu traumas.



Pūtēja lietotājam jānodrošina, lai citi cilvēki vai dzīvnieki neatrastos darba vietai tuvāk par 15 metriem. Ja vairāki ierices lietotāji strādā vienā darba vietā, drošības attālumam ir jābūt ne mazākam par 15 metriem.



Degvielas sūkņis.

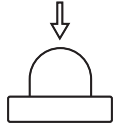

Trokšņu emisijas līmenis atbilstoši Eiropas Kopienas direktīvai. Mašīnas emisijas tiek norādītas daļā Tehniskie dati un uzlīmē.



Pārējie uz mašīnas norādītie simboli/norādes atbilst noteiktu valstu sertifikācijas prasībām.

Pirms pārbaudes un/vai apkopes izslēdziet motoru, virzot slēdzi uz STOP pozīciju.



Pirms darba sākšanas ieslēdziet motoru, pabīdot slēdzi pozīcijā ON (ieslēgts).



Izmantojiet aizsargcimdus.



Nepieciešama regulāra tīrīšana.



Pārbaudīt, apskatot.



Nepieciešams valkāt aizsargbrilles vai vizieri.



Degvielas uzpilde.



Droseles regulators stāvoklī "atvērts".



Droseles regulators stāvoklī "izslēgts".



Saturs

SIMBOLU NOZĪME

Simboli 307

SATURS

Saturs 308

Pirms iedarbināšanas ievērojiet sekojošo: 308

KAS IR KAS?

Pūtēja uzbūve 309

VISPĀRĒJAS DROŠĪBAS INSTRUKCIJAS

Vispārēji 310

DROŠĪBAS INSTRUKCIJAS

Individuālais drošības aprīkojums 312

Mašīnas drošības aprīkojums 312

Mašīnas drošības aprīkojuma kontrole, apkope un serviss 313

Vispārējās darba instrukcijas 314

MONTĀŽA

Pūtēja cauruļvada un vadības roktura montāža 317

DEGVIELAS LIETOŠANA

Degviela 318

Degvielas uzpildīšana 319

IEDARBINĀŠANA UN APSTĀDINĀŠANA

Iedarbināšana un apstādināšana 320

APKOPE

Vispārēji 321

Karburators 321

Trokšņa slāpētājs 321

Dzesēšanas sistēma 321

Gaisa ieplūdes sietfiltrs 321

Aizdedzes svece 321

Gaisa filtrs 322

Plecu sikсна 322

Apkopes grafiks 323

Tehniskie dati

Tehniskie dati 324

Garantija par atbilstību EK standartiem 325

Pirms iedarbināšanas ievērojiet sekojošo:

Uzmanīgi izlasiet ekspluatācijas instrukciju.



BRĪDINĀJUMS! Ilgstoša uzturēšanās troksnī var radīt nopietnas dzirdes traumas. Tapēc vienmēr lietojiet dzirdes aizsargaustiņas.



BRĪDINĀJUMS! Nekādos apstākļos nedrīkst bez ražotāja atļaujas izmainīt šīs mašīnas sākuma konstrukciju. Lietojiet oriģinālās rezerves daļas. Neatļautas izmaiņas un/vai neatļauti piederumi var novest pie traumām vai beigties ar tehnikas izmantotāja un citu personu nāvi.



BRĪDINĀJUMS! Pūtējs var būt bīstams darba rīks, ja to lieto neuzmanīgi vai nepareizi, kas var radīt nopietnus, pat dzīvībai bīstamus ievainojumus. Ir ļoti svarīgi, lai pirms ierīces lietošanas Jūs uzmanīgi izlasītu šo lietotāja rokasgrāmatu un pārliecinātos, ka viss ir saprasts.

PIEZĪME. Izstrādājuma izskats var atšķirties no rokasgrāmatā redzamā attēla.

Ierīce ir paredzēta tikai zālāju, taku, trotuāru un tamlīdzīgu virsmu tīrīšanai.

KAS IR KAS?

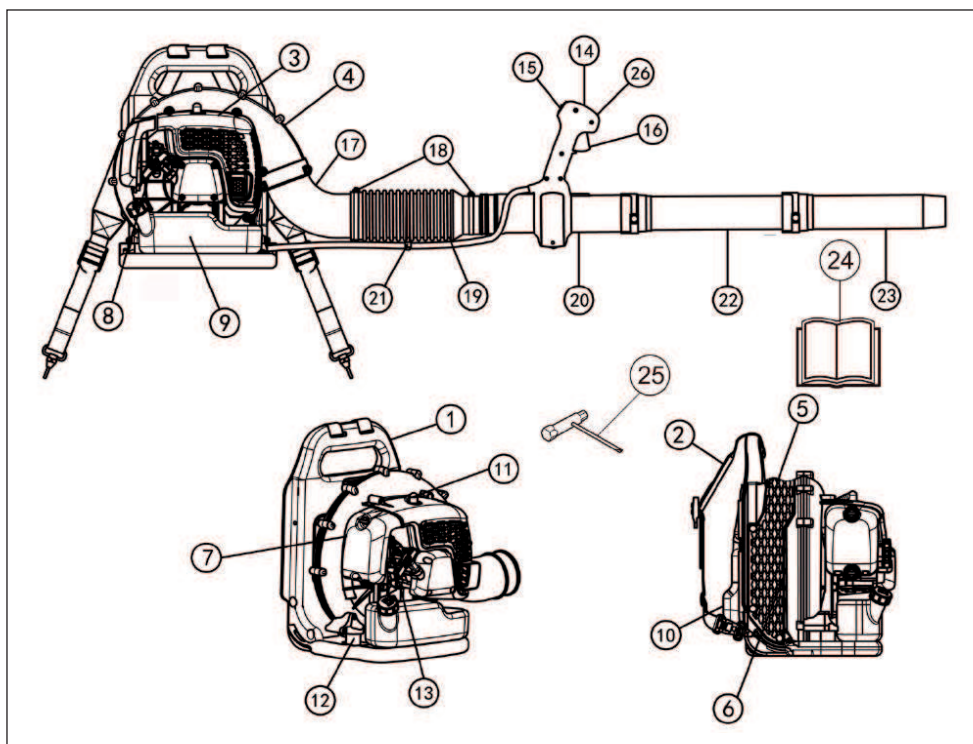

Pūtēja uzbūve

- | | |
|------------------------------------|------------------------------|
| 1 Korpuss | 14 Darbības rokturis |
| 2 Uzkabes siksnas | 15 Stop slēdzis |
| 3 Motora pārsegs | 16 Droseļvārsta regulators |
| 4 Ventilatora vāks | 17 Likums |
| 5 Gaisa ieplūdes sietfiltrs | 18 Apskava |
| 6 Ventilators | 19 Lokanā šļūtene |
| 7 Gaisa attīrītājs | 20 Vadības cauruļvads |
| 8 Startera rokturis | 21 Elektroinstalācijas skava |
| 9 Degvielas tvertne | 22 Starpcaurule |
| 10 Paliktnis | 23 Pūtēja caurule |
| 11 Aizdedzes svece | 24 Lietošanas pamācība |
| 12 Vibrāciju samazināšanas sistēma | 25 Kombinētā atslēga |
| 13 Droseļvārsts | 26 Kruīza kontrole |

VISPĀRĒJAS DROŠĪBAS INSTRUKCIJAS

Vispārēji

SVARĪGI!

Ierice ir paredzēta tikai zālāju, taku, trotuāru un tamlīdzīgu virsmu tīrīšanai.

Pirms lietošanas veiciet mašīnai vispārējo pārbaudi, skat. apkopes grafiku.

Nekad nelietojiet mašīnu, ja esat noguris, ja esat dzēris alkoholiskus dzērienus, vai, ja lietojiet medikamentus, kas var ietekmēt redzi, prāta spējas, vai koordināciju.

Lietojiet individuālo drošības aprīkojumu. Skatīt norādījumus zem rubrikas Individuālais drošības aprīkojums.

Nekad nelietojiet mašīnu, kas ir pārveidota tā, ka tā neatbilst sākuma konstrukcijai.

Nekad nelietojiet bojātu mašīnu. Ievērojiet šajā rokasgrāmatā aprakstītās drošības pārbaudes, tehniskās apkopes un remonta instrukcijas. Dažus apkopes un remonta darbus drīkst veikt tikai apmācīti un kvalificēti speciālisti. Skatiet instrukcijas nodaļā Apkope.

Pirms iedarbināšanas jābūt piemontētiem visiem vākiem un aizsargiem. Lai izvairītos ne elektriskās strāvas trieciena, raugiet, lai aizdedzes sveces uzgalis un sveces kabelis ir nebojāti.

Pūtēja lietotājam jānodrošina, lai citi cilvēki vai dzīvnieki neatrastos darba vietai tuvāk par 15 metriem. Ja vairāki ierices lietotāji strādā vienā darba vietā, drošības attālumam ir jābūt ne mazākam par 15 metriem.

Nekad neļaujiet bērniem izmantot mašīnu.

Nekad neļaujiet citiem izmantot mašīnu, ja neesat pilnīgi pārliecināts, vai viņi sapratuši lietošanas pamācību.

Pirms uzsākat darbu, pārliecinieties, vai ierīcē neatrodas kāds priekšmets, kas var traucēt gaisa ieplūdes sietfiltra darbību.

Nekad nenoņemiet nost gaisa ieplūdes sietfiltru.

Ārkārtas gadījumā atbrīvojiet sevi no ierices, atraisiet siksnas, kas atrodas ap vidukli un krūtīm, un ļaujiet ierīcei krist virzienā uz aizmuguri.

Vienmēr sazinieties ar vietējām varas iestādēm un pārbaudiet, vai jūs ievērojat nepieciešamos noteikumus.

Izvairieties no jebkāda kontakta ar karstām virsmām.

Nekad neaiztieciat aizdedzes sveci vai aizdedzes vadu, kamēr motors nav izslēgts.



BRĪDINĀJUMS! Šis aparāts darbības laikā rada elektromagnētisko lauku. Pie nosacītiem apstākļiem šis lauks var traucēt aktīvā vai pasīvā medicīniskā implanta darbību. Lai mazinātu risku gūt nopietnus vai dzīvībai bīstamus ievainojumus, personām ar medicīnisko implantu iesakām pirms aparāta ekspluatācijas konsultēties ar savu ārstu un medicīniskā implanta ražotāju.

Iedarbināšana

- Nekad nedarbiniet mašīnu telpās. Ņemiet vērā, ka motora izplūdes gāzes var būt bīstamas veselībai.



Motora izplūdes gāzes satur oglekļa monoksīdu, kas var izraisīt saindēšanos ar tvana gāzi. Tāpēc nekad nedarbiniet mašīnu un nestrādājiet ar to telpās vai vietās, kur gaisa cirkulācija ir nepamierinoša.

- Pārļiecinaties, vai tuvumā neatrodas cilvēki vai dzīvnieki, kas var nonākt saskarē ar pūtēju.
- Novietojiet ierīci uz zemes, ar kreiso roku piespiediet mašīnas korpusu stingri pie zemes (IEVĒROT! Nespiest ar pēdu!). Tagad ar labo roku satveriet startera rokturi, un pēc tam ātri un stingri paruļojiet to.

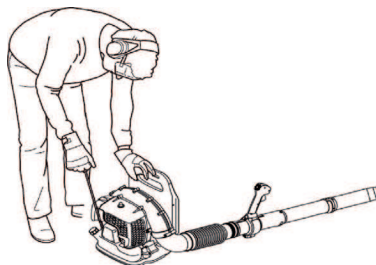

VISPĀRĒJAS DROŠĪBAS INSTRUKCIJAS

Drošība darbā ar egvili



- Lietojiet degvielas tvertni ar aizsargapriekojumu pret pārplūšanu.
- Nekad nemēģiniet uzpildīt mašīnu ar degvielu motora darba laikā. Pirms degvielas uzpildīšanas izslēdziet motoru un ļaujiet tam dažas minūtes atdzist.
- Ievērojiet labas ventilācijas nosacījumus degvielas un degvielas maisījuma (benzīns un divtaktu eļļa) uzpildīšanas laikā.
- Izvairieties, ka degviela nonāk kontaktā ar ādu. Degviela izsauc ādas iekaisumus un var izsaukt izmaiņas ādā.
- Pirms motora iedarbināšanas pārvietojiet mašīnu vismaz 3 m no degvielas uzpildīšanas vietas.

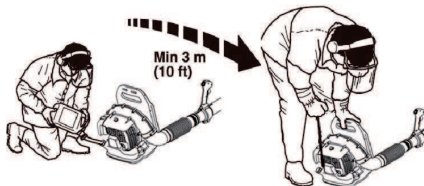

- Nekad nedarbiniet mašīnu:
 - Ja uz tā ir uzlijusi degviela. Saslaukiet izlijušo un ļaujiet degvielas atlikumiem izgarot.
 - Ja jūs esat aplējuši sevi vai savas drēbes ar degvielu, pārģērbieties. Nomazgājiet tās ķermeņa daļas, kas bija kontaktā ar degvielu. Izmantojiet ziepes un ūdeni.
 - Ja mašīnai pamanāt degvielas sūci. Regulāri pārbaudiet, vai degvielas tvertnes vākā un degvielas vadus nav sūces.

Transports un uzglabāšana

- Uzglabājiet un pārvadājiet mašīnu un degvielu tā, ka nekāda noplūde vai garaiņi nevar nonākt kontaktā ar dzirkstelēm vai atklātu liesmu, piemēram, no elektriskām mašīnām, elektriskiem motoriem, elektrokontaktiem/strāvas slēdžiem vai apkures katliem.
- Vienmēr glabājiet un pārvadājiet degvielu tikai speciāli šiem nolūkiem atzītās tvertnēs.
- Pirms noliekat mašīnu glabāties uz ilgāku laiku, iztecīniet visu degvielu. Noskaidrojiet tuvākajā DUS, kur ir atļautas vietas pārpalikušas degvielas izgāšanai. Iztukšojiet degvielas tvertni un piespiediet korpusu, līdz degviela iztukšota pilnībā.
- Izņemiet aizdedzes sveci un cilindrā ielejiet pilnu karoti divtaktu motora eļļas. Iedarbiniet motoru vairākas reizes, bet pēc tam uzstādiet atpakaļ aizdedzes sveci.
- Raugiet, lai pirms novietošanas ilgstošā uzglabāšanā mašīna ir labi notīrīta un tai ir veikts pilnīgs serviss.
- Aparātu var droši pārvadāt transportēšanas laikā.

- Uzglabājiet ierīci sausā, vēsā, labi vēdinātā un tirā vietā. Glabājiet mašīnu bērniem nepieejamā vietā.



BRĪDINĀJUMS! Esiet ļoti uzmanīgs, apejoties ar degvielu. Atcerieties, ka pastāv aizdegšanās, eksplozijas un garaiņu ieelpošanas risks.

Uzkabes siksnu pielāgošana



BRĪDINĀJUMS! Strādājot ar ierīci, vienmēr valkājiet drošības jostu. Ja to nedarīsiet, nevarēsiet ar ierīci droši strādāt un pakļausiet gan sevi, gan citus cilvēkus traumu riskam.

Pareizi noregulēts stiprinājums un ierīce ievērojami atvieglo darbu. Noregulējiet stiprinājumu tā, lai ar ierīci ir ērti strādāt.

Nospriegojiet sānu siksnas tā, lai slodze ir vienādi sadalīta uz abiem pleciem.



Paceliet bidāmo regulētāju mēlītes.



DROŠĪBAS INSTRUKCIJAS

Individuālais drošības aprīkojums



BRĪDINĀJUMS! Jebkuros mašīnas lietošanas gadījumos ir jālieto valsts iestāžu atzīts individuālais aizsargaprīkojums. Individuālais aizsargaprīkojums nesamazina traumu risku, bet tikai samazina ievainojuma bīstamības pakāpi nelaiemes gadījumā. Lūdziet pārdevēja palīdzību, izvēloties nepieciešamo aprīkojumu. Lūdzu izlasiet šo lietošanas pamācību uzmanīgi un pārliecinaties, ka pirms mašīnas lietošanas esat visu sapratis.



BRĪDINĀJUMS! Lietojot dzirdes aizsargaustīņas, esiet vienmēr uzmanīgs, lai dzirdētu brīdinājumu signālus vai saucienus. Dzirdes aizsargaustīņas noņemiet uzreiz, kad motors apstādināts.

- Cimdi jālieto nepieciešamības gadījumos.



- Lietojiet aizsargaustīņas ar pietiekošu trokšņu slāpēšanas spēju.



- Vienmēr ir jālieto apstiprināts acu aizsargaprīkojums. Atzītas aizsargbrilles jālieto arī tad, ja tiek izmantots vizieris. Atzītas aizsargbrilles ir tādas, kas atbilst ASV standarta ANSI Z87.1 vai ES valstu standarta EN 166 prasībām. Izmetiet zaru vai priekšmetu gabaliņi var traumēt acis.

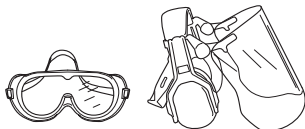

- Izmantojiet neslidošus un stabilus zābakus.



- Vienmēr valkājiet smagas, garas bikses, zābakus, cimdus un kreklu ar garām piedurknēm. Lai mazinātu traumu gušanas risku, kas saistīts ar priekšmetiem, kuri tiek ierauti rotējošajās daļās, nevalkājiet valģu apdērbu, šalles, rotaslietas utt. Sasieniet matus, lai tie atrastos virs pleciem.
- Strādājot puteļainā vidē, jāvalkā elpošanas aizsargmaska.

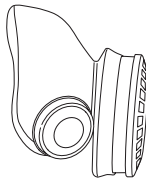

- Pirmās medicīniskās palīdzības aptieciņai ir vienmēr jābūt pa rokai.



Mašīnas drošības aprīkojums

Šajā nodaļā tiek paskaidrota mašīnas drošības detaļu nozīme, to funkcijas un kā tiek veikta to kontrole un apkope, lai garantētu drošības aprīkojuma nevainojamu darbību. Lai atrastu šīs detaļas jūsu mašīnā, skatiet nodaļu Kas ir kas?



BRĪDINĀJUMS! Nekad nelietojiet mašīnu ar bojātām drošības detaļām. Ievērojiet šajā nodaļā uzskaitītās kontroles, apkopes un servisa instrukcijas.

Stop slēdzis

Lietojiet stop slēdzi, lai izslēgtu motoru.

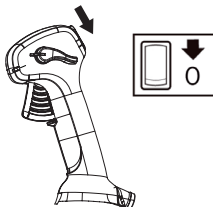

Lai veiktu ierīces apskati un apkopi, noņemiet aizdedzes vadu un aizdedzes sveci.

DROŠĪBAS INSTRUKCIJAS

Vibrāciju samazināšanas sistēma

Jūsu mašina ir aprīkota ar vibrāciju slāpēšanas sistēmu, kas ir konstruēta, lai mazinātu vibrācijas un padarītu darbu maksimāli vieglāku.

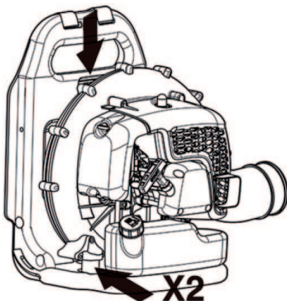

BRĪDINĀJUMS! Personām ar asinsrites traucējumiem pārmērīga atrašanās vibrāciju ietekmē var izraisīt asinsrites vai nervu sistēmas saslimšanu. Apmeklējiet ārstu, ja jūtat pārmērīgas vibrāciju ietekmes simptomus. Tie var būt tirpšana, nejutīgums, kutināšanas izjūtas, "dūrieni", sāpes, normāla spēka pazušana vai pavājināšanās, izmaiņas ādas krāsā un tās struktūrā. Šie simptomi parasti ir novērojami pirkstos, rokās vai locītavās. Risks ieaug pie zemām temperatūrām.

Trokšņa slāpētājs

Trokšņu slāpētājs ir konstruēts, lai iespējami maksimāli mazinātu troksni un, lai novirzītu motora izplūdes gāzes prom no lietotāja.

Valstis ar siltu un sausu klimatu ugunsgrēku risks ir pašsaprotams. Tādēļ slāpētāju tā iekšpusē esam aprīkojuši ar dzirksteļu aizturēšanas sietu.

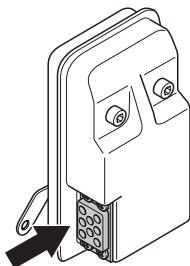

Trokšņu slāpētāja ekspluatācijā ļoti svarīgi ir sekot kontroles, apkopes un servisa instrukcijām. Skatīt norādījumus zem rubrikas Mašīnas drošības aprīkojuma kontrole, apkope un serviss.



BRĪDINĀJUMS! Motora izplūdes gāzes ir karstas un var saturēt dzirksteles, kas var izraisīt ugunsgrēku. Nekad nedarbiniet mašīnu telpās vai viegli uzliesmojošu materiālu tuvumā.



BRĪDINĀJUMS! Trokšņu slāpētājs satur kancerogēnas vielas. Ja trokšņu slāpētājs ir bojāts, izvairieties no tieša kontakta ar šīm vielām.

Mašīnas drošības aprīkojuma kontrole, apkope un serviss



BRĪDINĀJUMS! Mašīnas servisu un labošanu var veikt personas ar speciālu izglītību. Īpaši tas attiecas uz mašīnas drošības aprīkojumu. Ja mašīna neatbilst zemāk uzskaitītās kontroles prasībām, jums ir jāgriežas servisa darbnīcā. Jebkuras mūsu preces iegāde garantē profesionālas labošanas un servisa pieejamību. Ja pārdevējs, kas jums pārdeva mašīnu, nav mūsu firmas dīleris, palūdziet no viņa tuvākā specializētā servisa adresi.

Stop slēdzis

- Iedarbiniet motoru un pārliecinaties, ka motors apstājas, kad stop slēdzi pārbīda uz stop pozīciju.

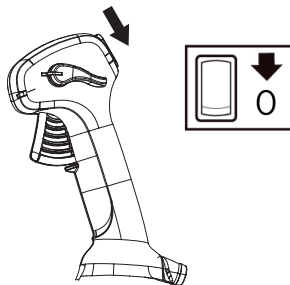

DROŠĪBAS INSTRUKCIJAS

Vibrāciju samazināšanas sistēma

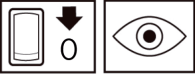

- Regulāri pārbaudiet, vai vibrācijas slāpēšanas ierīcēs nav radušās plaisas vai izveidojusies deformācija. Ja tās ir bojātas, nomainiet.

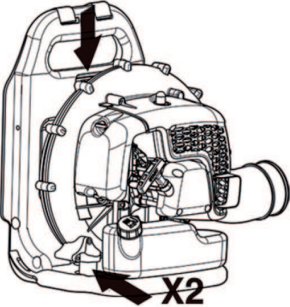

- Pārbaudiet, vai vibrāciju slāpēšanas elementi ir kārtībā un cieši piestiprināti.

Trokšņa slāpētājs



- Nekad nelietojiet mašīnu ar bojātu trokšņu slāpētāju.

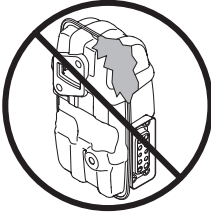

- Regulāri pārbaudiet, vai trokšņu slāpētājs ir stingri piestiprināts mašīnai.

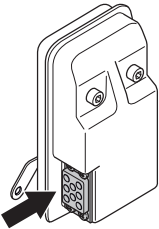

- Ierīces trokšņa slāpētājs ir aprīkots ar dzirkstelju aizturēšanas sietu. **PIEZĪME. ŠIS IERĪCES DZIRKSTELJU AIZTURĒŠANAS SIETAM NEVAR VEIKT APKOPI.** Ierīces lietošanas laikā uz trokšņa slāpētāja un dzirkstelju aizturēšanas sieta veidojas oglekļa nosēdumi. Tomēr

parastas darbības laikā trokšņa slāpētājam un dzirkstelju aizturēšanas sietam apkope nav nepieciešama. Pēc 50 stundu lietošanas ieteicams veikt trokšņa slāpētāja apkopi vai nomainīt to pret jaunu (nomainu drīkst veikt tikai pilnvarotā apkopes centrā). Aizsērējis siets izraisīs dzinēja pārkaršanu un var radīt nopietnus bojājumus. Nekādā gadījumā neizmantojiet trokšņa slāpētāju, ja dzirkstelju aizturēšanas siets ir bojāts. Nekad nelietojiet trokšņu slāpētāju ar bojātu dzirkstelju uztveršanas režģi.



BRĪDINĀJUMS! Nekad nelietojiet mašīnu ar bojātu drošības aprīkojumu. Mašīnas drošības aprīkojums ir jākontrolē un jāuztur, pamatojoties uz šajā nodaļā izklāstīto instrukciju. Ja jūsu mašina neatbilst kontroles prasībām, nododiet to labošanai servisa darbnīcā.

Gaisa filtrs

Nekad nelietojiet lapu pūtēju bez gaisa filtra vai arī ar bojātu vai deformētu filtra daļu, jo nefiltrēts putekļainais gaiss var ātri sabojāt dzinēju.

Vispārējās darba instrukcijas

SVARĪGI! Šajā nodaļā tiek apskatīti pamata drošības noteikumi darbā ar pūtējiem. Ja nonākat situācijā, kur jums nav skaidrs, kā rīkoties turpmāk, prasiet speciālista padomu. Sazinieties ar jūsu dīleri vai servisa darbnīcu. Izvairieties no tādas lietošanas, kurai jūs neuzskatāt sevi par pietiekoši kvalificētu.

Strādājiet ar ierīci saprātīgā laikā, nevis, piemēram, agri no rīta vai vēlu vakarā, kad tas var traucēt citus cilvēkus. Samaziniet trokšņa līmeņus, ierobežojot aprīkojuma iekārtu skaitu, kas tiek izmantots vienlaikus. Lai pēc iespējas mazāk traucētu apkārt esošos cilvēkus, izlasiet un ievērojiet šos noteikumus.

- Darbiniet pūtēju pie viszemākās iespējamās drosesles. Ir samērā reti nepieciešams darbināt pūtēju pie pilnībā atvērta drosesles, un vairākus darbus var paveikt pie pusatvērta drosesles. Ja darbināsiet ar zemāku droseli, nebūs liels troksnis un putekļu būs mazāk, turklāt, ir arī ērtāk uzņemt savāktos/pārvietotos grūžus.
- Ar grābekli vai slotu atbrīvojiet zemei pielipušos grūžus.
- Turiet pūtēja atveri, cik vien iespējams tuvu pie zemes. Lai gaisa plūsma būtu pēc iespējas tuvāk pie zemes, izmantojiet pūtēja caurulvadu visā tā garumā.
- Pēc lietošanas notīriet! Uzmanieties, lai grūži netiktu iepūsti citu cilvēku dārzā.
- Lietojiet mašīnu tikai darba laikā, lai neradītu nevajadzīgu troksni. Nestrādājiet ar to agri no rīta vai vēlu vakarā.

DROŠĪBAS INSTRUKCIJAS



BRĪDINĀJUMS! Esiet informēts par savu apkārtni. Ja kāds tuvojas Jūsu darba zonai, uzstādiat drošes vadību zemākās drošes pozīcijā, līdz persona atradīsies drošā attālumā. Nevērsiet pūtēja cauruļvadu citu cilvēku, dzīvnieku, spēju laukumu, atvērtu logu vai automobili u.c. virzienā.

Drošības pamatnoteikumi



- Nepiederošas personas vai dzīvnieki nedrīkst atrasties darba vietai tuvāk par 15 metriem.
- Pirms degvielas uzpildīšanas, ļaujiet dzinējam atdzist.
- Izvairieties no jebkāda kontakta ar karstām virsmām.
- Ja mašīna aizdegusies, vai ir atgadījies kāda ārkārtas situācija, kas liek jums atbrīvoties no ierīces, atrisiet stiprinājuma siksnas un ļaujiet mašīnai krist zemē, virzienā uz aizmuguri.
- Spēcīgas gaisa plūsmas var pārvietot priekšmetus ar lielu ātrumu, kuri, atstoties, var atlikt atpakaļ un radīt smagas acu traumas.

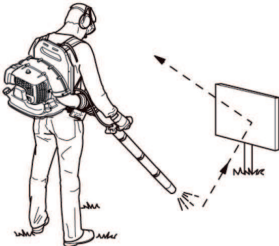

- Nevērsiet pūtēja cauruļvadu citu cilvēku vai dzīvnieku virzienā.
- Pirms piederumu vai citu detaļu montāžas vai demontāžas izslēdziet ierīces motoru.
- Nelietojiet zāģi sliktos laika apstākļos. Piemēram biežā miglā, stiprā lietus gāzē, stiprā vējā, lielā aukstumā utt. Darbs nelabvēlīgos laika apstākļos ir nogurdinošs un var radīt bīstamus apstākļus, kā piem., slidenas darba virsmas.
- Samaziniet pūšanas laiku, viegli samitrinot putekļainās vietas vai izmantojot izsmidzināšanas iekārtu.
- Raugiet, lai jūs varat droši pārvietoties un stāvēt. Apskatieties, vai jums apkārt nav kādi šķēršļi, kas var traucēt pēkšņu nepieciešamību pārvietoties (saknes,

akmeņi, zari, bedres, utt.). Esiet sevišķi uzmanīgs, strādājot uz slīpas virsmas.



- Nekad nelieciet mašīnu zemē ar ieslēgtu motoru, ja jūs nevarat to paturēt savā redzes lokā.
- Motora izplūdes gāzes satur oglekļa monoksīdu, kas var izraisīt saindēšanos ar tvana gāzi. Tāpēc nekad neiedarbiniet mašīnu un nestrādājiet ar to telpās vai vietās, kur gaisa cirkulācija ir nepamierinoša.
- Pūtēju nedrīkst izmantot, stāvot uz kāpnēm vai sastatnēm, vai augstās vietās (piemēram, uz jumtiem). Darbs uz tiem var radīt smagas traumas.



- **UZMANĪBU!** Nekad nelietojiet mašīnu, ja nav iespējams pasaukt palīdzību nelaiemes gadījumā.

DROŠĪBAS INSTRUKCIJAS

Pamata darba tehnika



BRĪDINĀJUMS! Uzmanieties no izsviestajiem priekšmetiem. Vienmēr lietojiet acu aizsargus. Akmeņi, gruži utt. var nonākt acīs un izraisīt aklumu vai citas nopietnas traumas. Nepiederošus turiet pa gabalu. Bērni, dzīvnieki un palīgi nedrīkst atrasties tuvāk darba vietai par 15 metriem. Ja kāds tuvojās, nekavējoties apstādiniet mašīnu.



BRĪDINĀJUMS! Nedarbiniet pūtēju, ja izplūdes gāzu izeju uz dzinēja pārsega aizsedz siena un/vai citi šķēršļi; iekārta var tikt bojāta. Nodrošiniet, lai attālums no šķēršļiem darbības laikā būtu vismaz 50 cm.



BRĪDINĀJUMS! Pirms tīrīšanas vienmēr apturiet dzinēju.

- Šis ir mugrusomas tipa pūtējs un darbības laikā nēsājams uz pleca. To var vadīt un kontrolēt, aptverot rokturi ar labo roku.
- Drosele regulē gaisa plūsmas ātrumu. Izvēlieties vispiemērotāko ātrumu atbilstošu uzdevumu veikšanai.

Lai pūtēja izmantošanas laikā pirksts visu laiku nebūtu jātur uz droseles, nepieciešamo droseles pozīciju var iestatīt, izmantojot kruīza kontroli (D). Drosele ir pilnībā atvērta, kad droseles mēlīte ir pilnībā iespiesta vai kad ir pilnībā nospiesta kruīza kontroles svira.

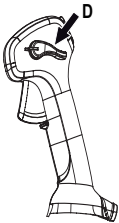

- Pārbaudiet, vai gaisa ieplūde nav nosprostota, piemēram, ar lapām vai gružiem. Aizsērējusi gaisa ieplūde samazina ierīces pūšanas jaudu un palielina motora darba temperatūru, kas var izraisīt dzinēja darbības

traucējumus. Apstādiniet motoru un izņemiet priekšmetu.

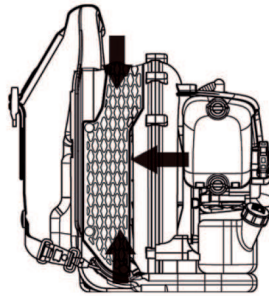

- Strādājot nemiet vērā vēja virzienu. Lai atvieglotu darbu, strādājiet vēja virzienā.
- Pūtēja izmantošana lielāku kaudžu pārvietošanai ir laika tērēšana, un tas rada nevajadzīgu troksni.
- Stāviet stabilā līdzsvarā un uz droša pamata kājām.
- Kad darbs ir pabeigts, uzglabājiet mašīnu vertikālā stāvoklī.

Pūtēja cauruļvada un vadības roktura montāža

- Savienojiet pūtēju un vadības cauruļvadu ar lokano šļūteni. Savienojiet abus lokanās šļūtenes galus.

Izmantojiet ierīces detaļas.

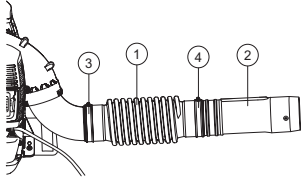

- 1 Lokanā šļūtene
- 2 Vadības cauruļvads
- 3 Apskava
- 4 Apskava

Ievērojiet! Lai atvieglotu montāžu, nedaudz ieeļļojiet cauruļvadus.

- Novietojiet darbības rokturi virs vadības cauruļvada.
- Pagrieziet darbības rokturi tā, lai robs atrastos virs mēlītēm un vadības cauruļvada.
- Novietojiet darbības rokturi pretī vadības cauruļvada pogai.

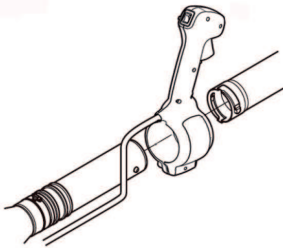

- Montāžas laikā uzmanieties, lai nesavītu darbības roktura kabelus.
- Noregulējiet pozīciju tā, lai iegūtu ērtu darba stāvokli. Nostipriniet droseles roktura skavu.
- Nostipriniet kabelus lokanās šļūtenes vidū ar komplektā iekļauto skavu.

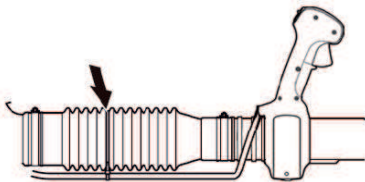

Pūtēja caurule

PIEZĪME. Pārliecinieties, vai skrūves ir izņemtas no cauruļvadiem, lai tās netraucētu montāžas laikā. Uztādiet starposma cauruli un pūtēja cauruli. Novietojiet skrūves pretī

vītņotajām atverēm cauruļvados. Pēc pūtēja cauruļu montāžas pievelciet skrūvi. Ja ir nepieciešamas garākas izpūtējcaurules, var pievienot vairākas starposmu caurules.

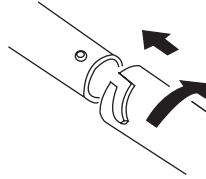

DEGVIELAS LIETOŠANA

Degviela

UZMANĪBU! Iekārta ir aprīkota ar divtaktu dzinēju un tā ir jādarbina ar benzīna un divtaktu dzinējiem piemērotas eļļas maisījumu. Ļoti svarīgi ir noteikt precīzu eļļas daudzumu, lai iegūtu pareizu maisījumu. Maisot nelielu degvielas daudzumu, pat nelielas neprecizitātes var būtiski ietekmēt maisījuma sastāvdaļu attiecības.



BRĪDINĀJUMS! Ar degvielu strādājiet labi vēdināmā vietā.

Benzīns



UZMANĪBU! Vienmēr izmantojiet augstas kvalitātes benzīna (vismaz ar oktānskaitli 90) un eļļas maisījumu.

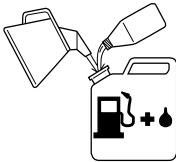

- Zemākais ieteicamais oktānskaitlis ir 90. Ja jūs darbiniet motoru ar zemāku oktānskaitli nekā 90, tas var izsaukt detonācijas. Tās kāpina motora temperatūru un var radīt nopietnus bojājumus motoram.
- Ja jūs nepārtraukti strādājat ar augstiem apgriezieniem, ir ieteicams lietot degvielu ar augstāku oktānskaitli. Izmantojiet kvalitatīvu bezsvina benzīnu.

Degviela ar etanola maisījumu, E10 var izmantot (maks. 10% etanola maisījuma). Izmantojot maisījumus ar augstāku etanola koncentrāciju nekā tas ir E10, rodas pārmērīgi liels degmaisījums, kas var izraisīt bojājumus dzinējā.

Divtaktu eļļa

- Lai iegūtu vislabāko rezultātu un veiktspēju, izmantojiet augstas kvalitātes pilnībā sintētisku motoriem ar gaisa dzesēšanu paredzētu divtaktu motoru eļļu, kas sajaukta attiecībā 1:50 (2%).
- Nekad nelietojiet divtaktu eļļu, kas paredzēta ar ūdeni dzesināmiem laivu motoriem, tā saucamo outboardoil.
- Nelietojiet eļļu, kas paredzēta četraktu motoriem.

Benzīns, litros	Divtaktu eļļa, litros	
	2% (1:50)	3% (1:33)
5	0,10	0,15
10	0,20	0,30
15	0,30	0,45
20	0,40	0,60

Degvielas sajaukšana

- Maisiet benzīnu un eļļu tīrā traukā, kas ir paredzēts degvielām.
- Ielejiet pusi vajadzīgā benzīna daudzuma. Tad pielejiet visu daudzumu eļļas. Samaisiet (sakraiet) degvielas maisījumu. Tad pielejiet atlikušo benzīnu.
- Pirms iepildīšanas mašīnas tvertnē pamatīgi samaisiet (sakraiet) degvielas maisījumu.



- Degvielas daudzumu sagatavojiet ne vairāk kā viena mēneša lietošanai.
- Ja mašīna netiek lietota ilgāku laiku, iztukšojiet un iztīriet degvielas tvertni.

Degvielas uzpildīšana



BRĪDINĀJUMS! Sekojošie uzmanības pasākumi mazinās aizdegšanās risku:

Atkārtoti piepildiet degvielu tikai labi vēdināmā vietā. Nekad nepiepildiet degvielu iekštelpās.

Nesmēķējiet un neturiet siltus priekšmetus degvielas tuvumā.

Vienmēr izslēdziet motoru, pirms degvielas uzpildīšanas.

Pirms degvielas uzpildīšanas izslēdziet motoru un ļaujiet tam dažas minūtes atdzist.

Atveriet degvielas tvertnes vāku lēnām, lai iespējamais spiediens tiek samazināts lēnām.

Pēc degvielas uzpildīšanas rūpīgi noslēdziet degvielas tvertnes vāku.

Ja uz tā ir uzlijusi degviela. Saslaukiet izlijušo un ļaujiet degvielas atlikumiem izgarot.

Pirms iedarbināšanas vienmēr pārvietojiet mašīnu projām no degvielas uzpildīšanas vietas un avota.

- Pirms motora iedarbināšanas pārvietojiet mašīnu vismaz 3 m no degvielas uzpildīšanas vietas.

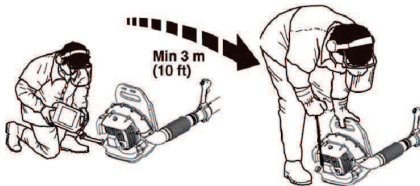

- Notīriet ap degvielas tvertnes vāku. Netīrumi, kas nonāk tvertnē var izraisīt traucējumus darbā.
- Pārlicinieties, ka degviela ir labi samaisīta, sakrātot degvielas trauku pirms uzpildīšanas.
- Pirms katras lietošanas pārlicinieties par degvielas daudzumu tvertnē, bet uzpildoties atstājiet tvertnē brīvu vietu, jo dzinēja un saules siltuma rezultātā degviela izplešas.

IEDARBINĀŠANA UN APSTĀDINĀŠANA

Iedarbināšana un apstādināšana



BRĪDINĀJUMS! Pirms iedarbināšanas vienmēr pārvietojiet mašīnu projām no degvielas uzpildīšanas vietas un avota. Novietojiet mašīnu uz cietas virsmas.

Pārliecinieties, lai darba vidē neatrastos nepiederoši, citādi pastāv nopietnu traumu risks. Drošības attālums ir 15 metri.

Šo mašīnu var iedarbināt tikai tad, ja tā uzstādīta pilnībā. Ja mašīna tiek iedarbināta bez visiem aizsargiem, ar kuriem tā aprīkota, pastāv miesas bojājumu risks.

Ja motors ir auksts

Gaisa vārsts. Gaisa vārsta slēdzi iestatiet maksimāli aizvērtā pozīcijā.

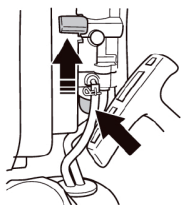

Degvielas sūknis: Vairākkārt piespiediet gaisa caurplūdes pūslīti (vismaz 10 reizes), līdz pūslīti sāk ieplūst degviela. Pūslītis ir jāpiepilda pilnībā.

Aizdedze: Virziet stop slēdzi uz iedarbināšanas pozīciju.

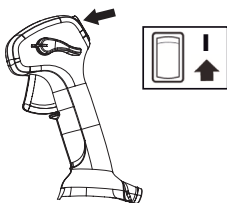

Ātrās tukšgaitas pozīcija. Iestatiet krūza kontroles sviru ātrās tukšgaitas pozīcijā, izmantojot norādes uz krūza kontroles sviras un darbības roktura.

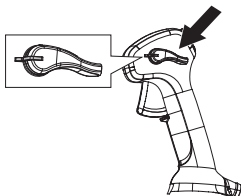

Iedarbināšana

Pieturiet ar kreiso roku mašīnas korpusu stingri pie zemes (IEVEROT! Ne ar kāju palīdzību!). Satveriet startera rokturi ar labo roku un lēnām izvelciet startera auklu, kamēr jūtat pretestību (startera saķeri), un tad raujiet auklu strauji un spēcīgi. **Nekad nesatīniet startera auklu ap roku.**

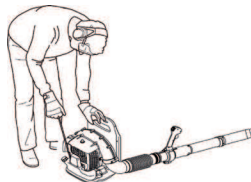

Vēlreiz velciet auklu, līdz motors sāk iedarboties. Pārvietojiet gaisa vārsta sviru pilnībā atvērtā pozīcijā. Strauji pavelciet startera auklu, līdz tiek iedarbināts motors. Laujiet motoram darboties ātrajā tukšgaitā vismaz 30 sekundes.

UZMANĪBU! Startera auklu neizvelciet pilnīgi līdz galam un arī nelaidiet to vaļā no pilnīgi izvilktā stāvokļa. Tā var sabojāt mašīnu.

Ja motors ir silts

Lietojiet to pašu procedūru kā ar aukstu motoru, tikai neiestādiēt droseljvārstu choke pozīcijā.

Gaiss tiek izlaists, tiklīdz motors ir iedarbināts, pat, ja darbojas tukšgaitā. Pārliecinieties, lai nevienš neatrastos pūtēja vai pūtēja caurules tuvumā.

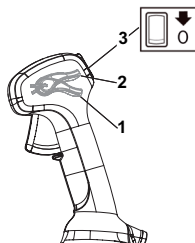

- 1 Pilnībā atvērta drosеле
- 2 Tukšgaitas apgriezīnu skaits
- 3 Stop slēdzis

Apstādināšana

Motors tiek apstādināts, kad apturēšanas slēdzis tiek iebīdīts izslēgšanas stāvoklī.

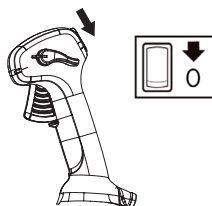

Vispārēji

Lai veiktu ierīces apskati un apkopi, noņemiet aizdedzes vadu un aizdedzes sveci. Izvairieties no jebkāda kontakta ar karstām virsmām.

Karburators

Brīvgaitas apgriezīgu skaita regulēšana

Pirms tiek uzsākti jebkādi pielāgošanas darbi, jāpārbauda gaisa filtra tīrība un jāpārlicinās, vai gaisa filtra vāciņš ir savā vietā.

Rūpniecībā brīvgaitas apgriezīgu skaits ir iestatīts: 2500 a/m

Ja brīvgaitas apgriezīgu skaitu vēlaties pārregulēt, lietojiet karburatora augšdaļā izvietoto regulēšanas skrūvi.

Trokšņa slāpētājs



Trokšņu slāpētājs ir konstruēts, lai mazinātu trokšņu līmeni un lai novirzītu izdedžu gāzes prom no lietotāja. Izdedžu gāzes ir karstas un var saturēt dzirksteles, kas var izraisīt ugunsgrēku, ja tās skar sausu, viegli degošu vielu.

Ierīces trokšņa slāpētājs ir aprīkots ar dzirksteļu aizturēšanas sietu. **PIEZĪME.** ŠIS IERĪCES DZIRKSTELU AIZTURĒŠANAS SIETAM NEVAR VEIKT APKOPI. Ierīces lietošanas laikā uz trokšņa slāpētāja un dzirksteļu aizturēšanas sieta veidojas oglekļa nosēdumi. Tornēr parastas darbības laikā trokšņa slāpētājam un dzirksteļu aizturēšanas sietam apkope nav nepieciešama. Pēc 50 stundu lietošanas ieteicams veikt trokšņa slāpētāja apkopi vai nomainīt to pret jaunu (nomaiņu drīkst veikt tikai pilnvarotā apkopes centrā).

UZMANĪBU! Nekad nelietojiet mašīnu ar sliktas kvalitātes trokšņu slāpētāju. Regulāri pārbaudiet vai trokšņu slāpētājs nav bojāts un vai tas ir nostiprināts.

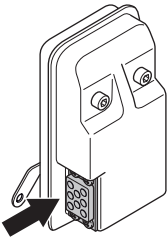

Pārbaudiet, vai dzirksteļu aizturēšanas siets un izplūdes cauruļvads ir pieskrūvēti pareizi.



BRĪDINĀJUMS! Ierīces darbības laikā trokšņu slāpētājs ļoti sakarst un tās paliek vēl kādu laiku pēc apstāšanās. Tas attiecas arī uz darbību tukšgaitā. Pieskaršanās tam var izraisīt ādas apdegumus. Ievērojiet ugunsdrošību!

Dzesēšanas sistēma

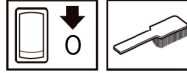

Mašīna ir aprīkota ar dzesēšanas sistēmu, lai nodrošinātu maksimālu zemu motora temperatūru darba laikā.

Dzesēšanas sistēma sastāv no:

- Dzesināšanas spārniņiem uz cilindra.
- Gaisa ieplūdes sietfiltrs

Tīriet dzesināšanas sistēmu ar birsti reizi nedēļā vai biežāk smagākos darba apstākļos. Netīra vai piesērējusi dzesināšanas sistēma izraisa mašīnas pārkaršanu, kas, savukārt, bojā virzuli un cilindru. Pārbaudiet, vai nav nobloķēti uzgaļi.

Gaisa ieplūdes sietfiltrs

No visām pusēm pārbaudiet, vai gaisa ieplūde nav nosprostota, tai skaitā arī apakšā, piemēram, ar lapām vai gružiem. Aizsērējusi gaisa ieplūde samazina ierīces pūšanas jaudu un palielina motora darba temperatūru, kas var izraisīt dzinēja darbības traucējumus. Apstādiniet motoru un izņemiet priekšmetu.

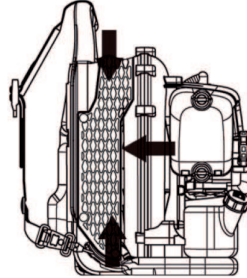

BRĪDINĀJUMS! Nekad nelietojiet pūtēju, ja siets neatrodas tam paredzētajā vietā. Pirms lietošanas pārbaudiet, vai siets atrodas tam paredzētajā vietā un vai tas nav sabojāts.

Aizdedzes svece

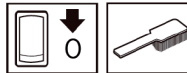

Aizdedzes sveces stāvokli ietekmē sekojošais:

- Nepareiza karburatora noregulēšana.
- Nepareizs degvielas maisījums (pārāk daudz vai nepareizas markas eļļa).
- Netīrs gaisa filtrs.

Šie faktori izraisa nogulsņējumus uz elektrodēm, kas var radīt darbības traucējumus un iedarbināšanas grūtības.

APKOPE

Notīriet aizdedzes sveces ārpusi. Izņemiet sveci un pārbaudiet svečvada uzgala elektrodu atstarpī. Noregulējiet atstarpī līdz 0,6–0,7 mm vai nomainiet aizdedzes sveci. Pārbaudiet, lai aizdedzes svecei būtu tā saucamais radio traucējumu novērējs.

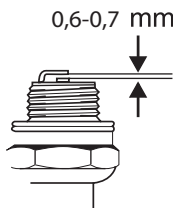

UZMANĪBU! Vienmēr lietojiet ieteikto sveces tipu! Nepareiza svece var nopietni bojāt virzuli/cilindru.

Vienmēr lietojiet ieteikto sveces tipu (NGK BPMR7A)! Nepareiza svece var nopietni bojāt virzuli/cilindru.

Gaisa filtrs



Gaisa filtrs regulāri jāattīra no putekļiem un netīrumiem, lai novērstu:

- Kaburators sabojāšanos.
- Iedarbināšanas grūtības.
- Jaudas samazināšanos.
- Motora detaļu nevajadzīgu nodilšanu
- Nenormāli lielu degvielas patēriņu.

Pārbaudiet gaisa filtru un nepieciešamības gadījumā to iztīriet.

Lai izvairītos no apdegumiem, nepieskarieties karstām virsmām, tādām kā, trokšņu slāpētājs, cilindri un citas sakarsušās virsmas.

Gaisa filtra tīrīšana

- Nomontējiet gaisa filtra vāku un izņemiet gaisa filtru. Mazgājiet tīrā, karstā ziepjūdenī.
- Uzlieciet atpakaļ gaisa filtru un gaisa filtra vāku. Neaizmirstiet ielikt atpakaļ vietā gaisa režģi. Ja nav režģa, gaisa attīrītājs nav pietiekami noslēgts un putekļi var viegli iekļūt cilindrā.

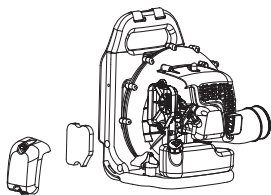

Gaisa filtrs, kas lietots ilgāku laiku, nav pilnīgi iztīrāms. Tādēļ tas jānomaina ar jaunu filtru. **Vienmēr nomainiet bojātu gaisa filtru.**

Ja mašina tiek lietota putekļainos apstākļos, gaisa filtrs ir jāieeļļo. Skatiet norādījumus zem rubrikas Gaisa filtra ieeļļošana.

Gaisa filtra ieeļļošana

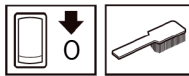

Vienmēr lietojiet tikai speciālo filtru eļļu. Filtra eļļa satur šķīdinātājus, kas nodrošina, ka eļļa vienmērīgi sadalās pa visu filtru. Tāpēc izvairieties, ka eļļa nokļūst uz ādas.

Ielieciet filtru plastmasas maisiņā un uzlejiet tam eļļu. Saspaidiet maisiņu, lai eļļa vienmērīgi aptver visu filtru. Izņemiet filtru no maisiņa un pirms filtra atlikšanas vietā mašīnā, nokratiet eļļas pārpalikumus no filtra. Nekad neizmantojiet motoreļļu. Tā ļoti ātri izsūcas cauri filtram un nogulsņējas apakšā.

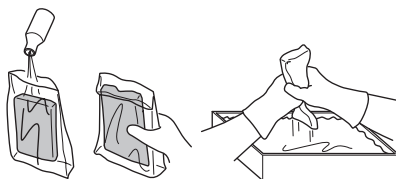

Plecu sikсна

Ja plecu sikсна ir bojāta, lietošanas laikā tā var saplīst, un mašīna var nokrist, izraisot traumas. Sekojiet zemāk esošajiem norādījumiem par to, kā nomainīt plecu sikсну.

- 1 Izņemiet skavu no siksnas.
- 2 Izvelkiet siksnas galu caur piekari.
- 3 Uzstādiet atpakaļ skavu uz siksnas.



BRĪDINĀJUMS! Pārbaudiet, vai skavā esošā biežā, apaļā tapa ir ievietota siksnā. Ja tā ir ievietota nepareizi, tas var izraisīt traumas.

APKOPE

Apkopes grafiks

Tālāk tekstā iepazīsimies ar dažām vispārējām apkopes instrukcijām. Ja jūs vēlaties papildu informāciju, griezties servisa darbnīcā.

Apkope	Ikdienas apkope	Nedēļas apkope	Ikmēneša apkope
Notīriet mašīnas virsmu.	X		
Pārbaudiet, vai droseles vadība darbojas droši.	X		
Pārbaudiet, vai stopslēdzis darbojās.	X		
Pārbaudiet, vai gaisa filtrs ir tīrs.	X		
Pārbaudiet, vai skrūves un uzgriežņi ir piegriezti.	X		
Pārbaudiet, vai nav manāma degvielas noplūde no motora, tvertnes vai degvielas vadiem.	X		
Pārbaudiet vai degvielas filtrs nav piesārņots un vai degvielas vadā nav ieplaisājumu vai citu defektu. Ja nepieciešams, nomainiet.	X		
No visām pusēm pārbaudiet, vai nav nobloķēts gaisa ieplūdes sietfiltrs.	X		
Pārbaudiet starteri un tā auklu.		X	
Pārbaudiet, vai vibrāciju slāpēšanas iekārtas nav bojātas.		X	
Notīriet aizdedzes sveces ārpusi. Izņemiet sveci un pārbaudiet svečvada uzgaļa elektrodu atstarpī. Noregulējiet atstarpī līdz 0,6–0,7 mm vai nomainiet aizdedzes sveci. Pārbaudiet, lai aizdedzes svecei būtu tā saucamais radio traucējumu novērsējs.		X	
Iztīriet mašīnas dzesēšanas sistēmu.		X	
Notīriet karburatoru no ārpusē un tā apkaimi.		X	
Pārbaudiet visus kabelus un savienojumus.			X
Nomainiet aizdedzes sveci. Pārbaudiet, lai aizdedzes svecei būtu tā saucamais radio traucējumu novērsējs.			X
Iztīriet gaisa filtru. Ja nepieciešams, nomainiet.			X
Iztīriet degvielas tvertni.			X

Pēc katrām 50 darba stundām sazinieties ar pilnvarotu apkopes centru, lai veiktu trokšņa slāpētāja apkopi vai nomainītu.

Tehniskie dati

Tehniskie dati

Tehniskie dati	GB 355BP (BP 152PR)
Motors	
Maks. motora jauda saskaņā ar ISO 8893, kW/ apgr./min.	1,5/6500
Aizdedzes sistēma	
Aizdedzes svece	NGK BPMR 7A/ Champion RCJ 6Y
Elektrodu attālums, mm	0,6–0,7
Svars	
Svars, bez degvielas, kg	9,2
Trokšņa emisijas	
(skatīt piezīmi.1)	
Skaņas jaudas līmenis, mērits dB(A)	109
Skaņas jaudas līmenis, garantēts L_{WA} dB(A)	113
Trokšņa līmeņi	
(skatīt 2. piezīmi)	
Ekvivalents skaņas spiediena līmenis pie lietotāja auss, mērits saskaņā ar EN15503, dB(A)	95
Vibrāciju līmenis	
(skatīt 3. piezīmi)	
Ekvivalenti vibrāciju līmeņi ($a_{Hv,eq}$) ar rokturi, ko mēra saskaņā ar EN15503, m/s^2	5,5

Piezīme 1: Trokšņa emisija apkārtņē ir mērīta kā trokšņa jauda (L_{WA}) saskaņā ar EK direktīvu 2000/14/EK V. Pielikumu.

Piezīme Nr. 2: Ekvivalentu skaņas spiediena līmeņi aprēķina ar šādu laika sadalījumu: 1/7 tukšgaitā un 6/7 ar maksimālo ātrumu. Sniegtajos datos par ekvivalenta skaņas spiediena līmeņi, aparātam ir tipiska statistiskā 1 dB (A) izkliede (standartnovirze).

Piezīme Nr. 3: Ekvivalentu vibrācijas līmeņi aprēķina ar šādu laika sadalījumu: 1/7 tukšgaitā un 6/7 ar maksimālo ātrumu. Sniegtajos datos par līdzvērtīgu vibrācijas līmeņi ir tipiska statistiskā izkliede (standartnovirze) 1 m/s^2 .

Tehniskie dati

Garantija par atbilstību EK standartiem

(Attiecas vienīgi uz Eiropu)

Ražotāja nosaukums: Husqvarna AB, SE-561 82 Huskvarna, Zviedrija (Tel. +46-36-146500).

Husqvarna AB uzņemas pilnu atbildību par mugursomas tipa pūtēja platformu BP152PR, kas atbilst modelim: McCulloch GB 355BP

, sākot ar 2016. gada sērijas numuriem un turpmāk. Modeļa numurs ir skaidri norādīts vienkāršā tekstā uz datu plāksnītes kopā ar gadu, kam seko sērijas numurs.

, sākot ar 2016. gada sērijas numuriem un turpmāk. Platformas un modeļa numurs ir skaidri norādīts vienkāršā tekstā uz datu plāksnītes. Turpat ir norādīts arī ražošanas gads un secīgie sērijas numuri.

Iepriekš aprakstītais deklarācijas objekts atbilst prasībām, kas norādītas šādās Padomes Direktīvās:

- **2006/42/EK** par mašīnām, 2006. gada 17. maijs.
- **2014/30/ES** "attiecībā uz elektromagnētisko saderību" 2014. gada 26. februārī
- **2000/14/EK** par trokšņa emisiju vidē, 2000. gada 8. maijs.

Deklarētās skaņas vērtības ir norādītas lietotāja rokasgrāmatas tehnisko datu lapā.

Izmantoti sekojoši standarti:

EN ISO 12100:2010, EN 15503:2009, CISPR 12:2007, ISO 14982:2009

2016. gada 30. septembrī



Džons Tompsons (John Thompson), EUAP izstrādājumu un mārketinga direktors.

(Pilnvarotais Husqvarna AB pārstāvis ir atbildīgs par tehnisko dokumentāciju.)

SUTARTINIAI ŽENKLAI

Simboliai

JSPĖJIMAS! Netinkamai ar neatsargiai naudojant įrenginį, jis gali sunkiai ar mirtinai sužaloti operatorių ar kitus asmenis.

Prieš naudodami įrenginį atidžiai perskaitykite operatoriaus vadovą ir įsitikinkite, ar viską gerai supratote.

Stenkitės nepiršiliesti prie įkaitusių paviršių.

Visada avėkite aulinius batus ir kitas priemones, aprašytas skyriuje Asmeninės saugos priemonės.

Visada dėvėkite:

- Apsaugines ausines
- Pripažintą akių apsaugą

Jeigu aplinkoje daug dulkių, būtina užsidėti respiratorių.

Šis įrenginys atitinka jam taikomas EB direktyvas.

Dėvėkite apsauginius plaukų apdangalus, kad nemaišytų ilgi plaukai.

Tam, kad besisukanti sparnuotė jūsų rimtai nesužeistų, niekada rankų ar daiktų nekiškite į pūstuvo korpusą.

Niekada nedėvėkite laisvų rūbų, kurie galėtų įsivelti į judančias dalis.

Įrenginį naudokite tik tiems tikslams, kuriems jis yra skirtas.

Pūstuvo nupučiami daiktai gali atšokti atgal ir sunkiai sužaloti akis, jeigu nenaudojate rekomenduojamos saugos įrangos.

Pūstuvo naudotojas turi stebėti, kad nei žmonės, nei gyvūnai neprisiartintų arčiau kaip 15 metrų atstumu. Jeigu toje pačioje vietoje dirba keli naudotojai, tarp jų reikia išlaikyti ne mažesnę kaip 15 m atstumą.



Kuro siurblys.



Triukšmo emisija į aplinką pagal Europos Bendrijos direktyvą. Įrenginio emisija pateikiama skyriuje "Techniniai duomenys" ir ant lipduko.

Kiti ant įrenginio pateikti simboliai (lipdukai) skirti specialiems kai kurių rinkų sertifikavimo reikalavimams.

Atlikdami apžiūrą ir/ar jį taisydami išjunkite variklį, o mygtuką nuspauskite į STOP padėtį.



Prieš pradėdami įjunkite variklį nustatydami variklio išjungimo jungiklį į padėtį ON (įjungta).



Visada naudokite apsaugines pirštines.



Būtina reguliariai valyti.



Tikrinkite vizualiai.



Būtina dėvėti apsauginius akinius arba apsauginį šalmo skydelį.



Kuro užpylimas.



Oro sklendės regulatorius padėtyje „atidaryta“.



Oro sklendės regulatorius padėtyje „uždaryta“.



Turiny

SUTARTINIAI ŽENKLAI

Simboliai 326

TURINYS

Turiny 327

Prieš užvesdami atkreipkite dėmesį: 327

PRISTATYMAS

Pūstuvo sudedamosios dalys 328

BENDROS SAUGOS PRIEMONĖS

Bendroji informacija 329

SAUGOS INSTRUKCIJOS

Asmens saugos priemonės 331

Įrenginio saugos įranga 331

Įrenginio saugos įrangos tikrinimas, techninė priežiūra ir taisymas 332

Bendrosios darbo instrukcijos 333

MONTAVIMAS

Pūtimo vamzdžio ir valdymo rankenėlės montavimas 335

KAIP ELGTIS SU KURU

Kuras 336

Kuro pylimas 337

IJUNGIMAS IR IŠJUNGIMAS

Ijungimas ir išjungimas 338

TECHNINĖ PRIEŽIŪRA

Bendroji informacija 339

Karbiuratorius 339

Duslintuvas 339

Aušinimo sistema 339

Oro įsiurbimo grotelės 339

Uždegimo žvakė 339

Oro filtras 340

Petneša 340

Techninės priežiūros grafikas 341

Techniniai duomenys

Techniniai duomenys 342

EB atitikties deklaracija 343

Prieš užvesdami atkreipkite dėmesį:

Atidžiai perskaitykite operatoriaus vadovą.



ĮSPĖJIMAS! Ilgalaikis triukšmo poveikis gali negrįžtamai pakenkti klausai. Todėl visada naudokite patvirtintas apsaugines ausines.



ĮSPĖJIMAS! Be gamintojo leidimo jokių atveju negalima keisti originalios įrenginio konstrukcijos. Visada naudokite originalias atsargines dalis. Nesuderinti konstrukcijos pakeitimai bei nepritaikytos detalės gali sukelti rimtus kūno sužalojimus ir net mirtį.



ĮSPĖJIMAS! Pūstuvas tampa pavojingu darbo įrankiu, jeigu jis naudojamas neatsargiai ar neteisingai, ir gali sunkiai ar net mirtinai sužeisti. Todėl ypač svarbu perskaityti ir suprasti šį naudotojo vadovą.

PASTABA! Gaminio išvaizda gali skirtis nuo vadove parodyto gaminio.

Įrenginys skirtas nupūsti tik vejas, takus, asfaltuotus kelius ir pan.

PRISTATYMAS

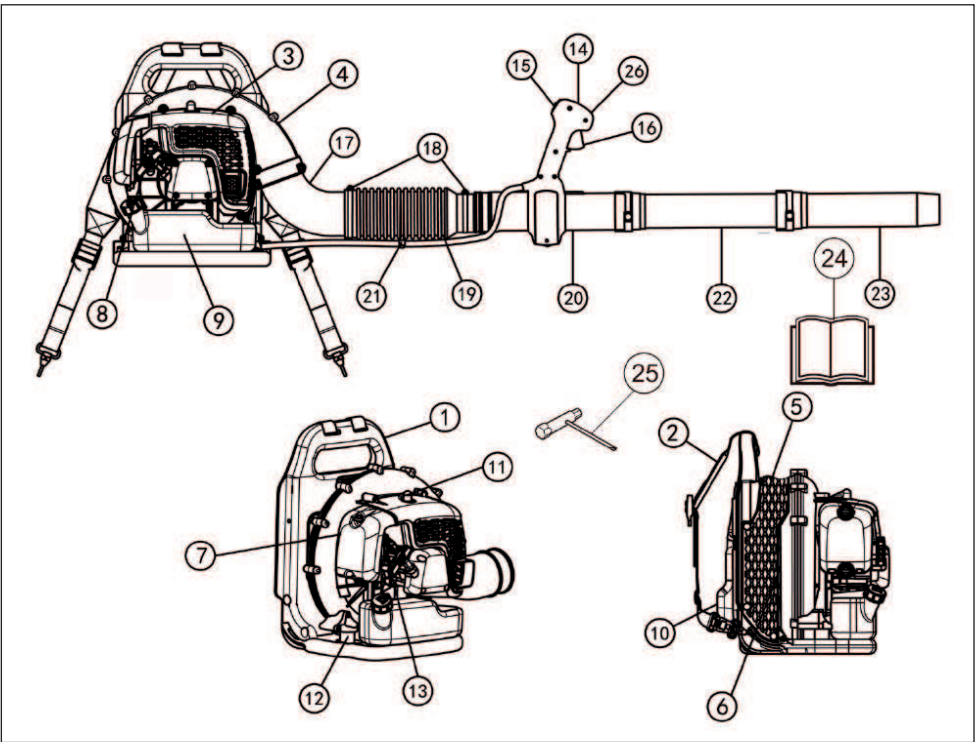

Pūstuvo sudedamosios dalys

- | | |
|---------------------------------|---|
| 1 Korpusas | 14 Valdymo rankena |
| 2 Laikymo diržai | 15 Išjungiklis |
| 3 Variklio dangtis | 16 Akceleratoriaus gaidukas |
| 4 Ventilatoriaus vamzdis | 17 Alkūnė |
| 5 Oro įsiurbimo grotelės | 18 Gnybtas |
| 6 Ventilatorius | 19 Lanksčioji žarna |
| 7 Oro filtras | 20 Valdymo vamzdis |
| 8 Starterio rankenėlė | 21 Laidų pynės spaustukas |
| 9 Kuro bakelis | 22 Tarpinis vamzdis |
| 10 Balnelis | 23 Pūstuvo vamzdis |
| 11 Uždegimo žvakė | 24 Operatoriaus vadovas |
| 12 Vibracijos slopinimo sistema | 25 Kombinuotas veržliaraktis |
| 13 Oro sklendė | 26 Pastovaus greičio palaikymo svirtelė |

BENDROS SAUGOS PRIEMONĖS

Bendroji informacija

SVARBU!

Įrenginys skirtas nupūsti tik vejas, takus, asfaltuotus kelius ir pan.

Prieš pjudami atlikite bendrąjį įrenginio apžiūrą, žr. priežiūros grafiką.

Niekada nenaudokite įrenginio, jei esate pavargę, jei vartojate alkoholių ar vaistus, kurie gali turėti įtakos jūsų regėjimui, nuovokai ar koordinacijai.

Dėvėkite asmens saugos priemones. Žr. instrukcijas skyriuje „Asmens saugos priemonės“.

Niekada nenaudokite įrenginio, kurio konstrukcija yra modifikuota, lyginant su gamyklos standartu.

Niekada nenaudokite techniškai netvarkingo įrenginio. Vykdykite šiame vadove nurodytas tikrinimo, techninės priežiūros ir remonto procedūras. Kai kuriuos techninės priežiūros ir remonto darbus gali atlikti tik apmokyti ir kvalifikuoti specialistai. Žiūrėkite nurodymus, pateikiamus skyriuje „Techninė priežiūra“.

Prieš užvedant įrenginį visi gaubtai ir apsaugos privalo būti pritvirtinti. Norėdami išvengti elektros smūgio pavojaus, įsitinkinkite, ar žvakės antgalis ir degimo kabelis nėra pažeisti.

Pūstuvo naudotojas turi stebėti, kad nei žmonės, nei gyvūnai neprisiartintų arčiau kaip 15 metrų atstumu. Jeigu toje pačioje vietoje dirba keli naudotojai, tarp jų reikia išlaikyti ne mažesnę kaip 15 m atstumą.

Niekada neleiskite vaikams naudotis įrenginiu.

Niekuomet niekam neleiskite dirbti įrenginiu prieš tai neįsitikinę, kad jie perskaitė ir suprato operatoriaus vadove pateiktas instrukcijas.

Prieš darbo pradžių visada patikrinkite, ar neužsikimšę oro įsiurbimo grotelės.

Niekada nenuimkite oro įsiurbimo grotelių.

Nenumatytu atveju atsisekite juosmens ir krūtinės diržus ir leiskite įrenginiui kristi atgal.

Visada susisieki su vietos valdžios įstaigomis pasitikrinti, ar laikotės galiojančių reikalavimų.

Stenkitės neprisiliesti prie įkaitusių paviršių.

Niekada nelieskite uždegimo žvakės ar uždegimo kabelio, kai variklis dirba.



ĮSPĖJIMAS! Šis įrenginys veikdamas sukuria elektromagnetinį lauką. Tam tikromis aplinkybėmis šis laukas gali trikdyti aktyviųjų arba pasyviųjų medicininių implantų veiklą. Kad sumažėtų sunkaus ar netgi mirtino sužeidimo pavojus, medicininių implantų turintiems asmenims rekomenduojame prieš naudojant šį įrenginį pasitarti su gydytoju ir implanto gamintoju.

Užvedimas

- Niekada nejunkite įrenginio patalpoje. Variklio išmetamosios dujos gali būti pavojingos.



Variklio išmetamosios dujos turi anglies monoksido, kuriuo galima apsinuodyti. Dėl to niekada nepaleiskite ir nedirbkite šiuo įrenginiu uždaroje patalpoje ar ten, kur yra nepakankama oro cirkuliacija.

- Reikia stebėti aplinką, kad nei žmonės, nei gyvūnai neatsidurtų pūstuvo veikimo zonoje.
- Padėkite įrenginį ant žemės ir prispauskite kaire ranka (DĖMESIO! Ne koja.). Tada dešine ranka suimkite starterio rankenėlę ir greitai bei tvirtai truktelėkite.

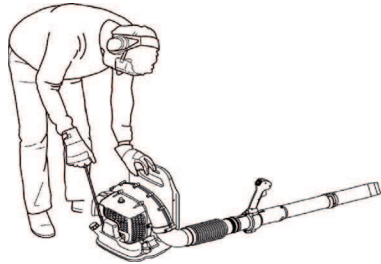

BENDROS SAUGOS PRIEMONĖS

Saugumo reikalavimai kuru



- Naudokite degalų baką su apsauga nuo perpilimo.
- Niekada nepilkite kuro esant įjungtam įrenginiui. Išjunkite variklį ir prieš pildami kurą leiskite jam keletą minučių atvėsti.
- Degalus pilkite ir maišykite tik gerai ventiliuojamoje vietoje (benzinas ir dvitaktė alyva).
- Stenkitės, kad degalai nepakliūtų ant odos. Degalai gali suerzinti odą ir net ją pažeisti.
- Prieš užvesdami įrenginį, perneškite jį mažiausiai 3 m nuo tos vietos, kur pylėte kurą.

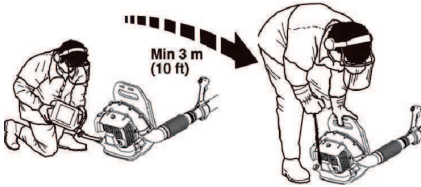

- Nebandykite užvesti įrenginio toliau nurodytais atvejais
 - Jei ant jo užpylėte degalų. Pirmiausia viską švariai nušluostykite ir kuro likučiams leiskite išgaruoti.
 - Jei apspilyte kuru ar apipylėte drabužius, persirenkite. Nuplaukite tas kūno dalis, ant kurių užlašėjo kuro. Naudokite muilą ir vandenį.
 - Jei kuras varva iš įrenginio. Reguliariai tikrinkite kuro įpylimo angos dangtelio ir kuro sistemos sandarumą.

Gabenimas ir laikymas

- Įrenginį ir kurą laikykite ir transportuokite taip, kad kuras nevarvėtų ir negaruotų netoli kibirkščių ar atviros liepsnos šaltinių, pavyzdžiui, elektrinių įrenginių, elektrinių variklių, elektros jungiklių / kištukinių lizdų ar šilumos katilų.
- Kurą visada laikykite ir transportuokite tik tam skirtuose patvirtintuose bakuose.
- Jei įrenginiu nesiruošiate dirbti ilgesnį laiką, ištuštinkite kuro bakelį. Artimiausioje degalinėje paklauskite, kur išpilti nereikalingą kurą. Ištuštinkite degalų bakelį ir spaudžiotkite rankinį degalų siurbį, kol ištekės visi degalai.
- Išsukite uždegimo žvakę ir į cilindrą įpilkite vieną šaukštą dvitaktčių variklių alyvos. Kelis kartus prasukite variklį ir uždegimo žvakę vėl įsukite į savo vietą.
- Jei įrenginiu nesiruošiate naudotis ilgesnį laiką, užtikrinkite, kad jis būtų gerai išvalytas ir jam atliktas pilnas aptarnavimas.
- Gabendami įrenginį pritvirtinkite.
- Įrenginį laikykite sausoje, vėsioje, gerai vėdinamoje ir be dulkių vietoje. Įrenginį laikykite ten, kur jo negali pasiekti vaikai.



ĮSPĖJIMAS! Būkite atsargus su kuru. Saugokitės atviros liepsnos, sprogamų ir nekvėpuokite degalų garais.

Laikymo diržų reguliavimas



ĮSPĖJIMAS! Dirbdami įrenginiu visada užsidėkite laikymo diržus. Jeigu jų nenaudosite, negalėsite saugiai manevruoti ir dėl to galite susižeisti ar sužeisti kitus.

Tinkamai sureguliuoti laikymo diržai ir įrenginys labai palengvina darbą. Sureguliuokite laikymo diržus taip, kad būtų patogu dirbti.

Šoninius diržus įtempkite taip, kad svoris vienodai paskirstytų tarp abiejų pečių.



Pakelkite reguliuojamą juostelių fiksatorius.



SAUGOS INSTRUKCIJOS

Asmens saugos priemonės



ĮSPĖJIMAS! Naudodami įrenginį, visada dėvėkite patvirtintas asmens saugos priemones. Asmens saugos priemonės nepašalina rizikos susižeisti, tačiau nelaimingo atsitikimo atveju mažiau nukentėsite. Paprašykite pardavėjo išrinkti jums tinkamiausias priemones. Prieš naudodami įrenginį atidžiai perskaitykite operatoriaus vadovą ir įsitikinkite, ar viską gerai supratote.



ĮSPĖJIMAS! Jeigu dėvėte apsaugines ausines, būkite atidūs, kad išgirstumėte galimus įspėjamuosius signalus ar sūksnius. Išjungus variklį, visada nusiimkite apsaugines ausines.

- Prireikus mūvėkite pirštines.



- Nešiokite pakankamomis garso slopinimo savybėmis pasižyminčias apsaugines ausines.

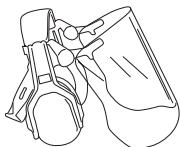

- Visada nešiokite akių apsaugą. Jei naudojamas apsauginis skydelis, turi būti nešiojami ir pripažinti apsauginiai akiniai. Pripažinti apsauginiai akiniai yra tie, kurie atitinka ANSI Z87.1 JAV arba EN 166 ES šalims standartą. Atsitrenkiančios šakos ar pūstuvo pakelti daiktai gali sužaloti akis.

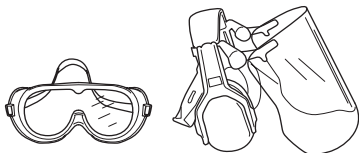

- Avėkite tvirtus guminius batus rantytu padu.



- Visada mūvėkite sunkias ilgas kelnes, batus, pirštines ir marškinius ilgomis rankovėmis. Kad išvengtumėte sužeidimų pavojaus, įtraukus daiktus į besisukančias dalis, nedėvėkite laisvų drabužių, šalikų, papuošalų ir pan. Žiūrėkite, kad plaukai nekristų žemiau pečių.
- Jeigu aplinkoje daug dulkių, būtina užsidėti respiratorių.

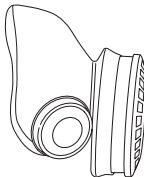

- Po ranka visada turėkite pirmosios pagalbos vaistinėlą.



Įrenginio saugos įranga

Šiame skyriuje aprašoma įrenginio saugos įranga ir jos paskirtis, taip pat, kaip ją tikrinti bei techniškai prižiūrėti, kad ji tinkamai veiktų. Skyriuje „Pristatymas“ galite surasti, kokia saugos įranga sumontuota Jūsų įrenginyje.



ĮSPĖJIMAS! Niekada nenaudokite įrenginio su netvarkingomis apsauginėmis detalėmis. Vykdykite šiame skyriuje pateiktas įrenginio einamosios patikros, techninės priežiūros ir remonto procedūras.

Išjungiklis

Išjungimo mygtuką paspauskite, kai norite išjungti variklį.

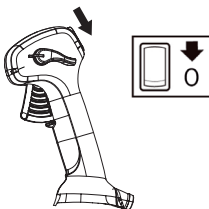

Norėdami atlikti patikrą ar techninę priežiūrą, nuimkite uždegimo kabelį ir uždegimo žvakę.

SAUGOS INSTRUKCIJOS

Vibracijos slopinimo sistema

Jūsų įrenginys turi vibracijos slopinimo sistemą, kuri iki minimumo sumažina vibraciją ir leidžia sėkmingiau dirbti.

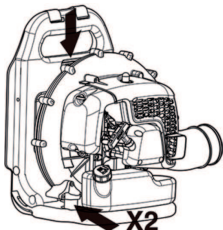

ĮSPĖJIMAS! Ilgalaikė vibracija gali pakenkti silpnesnės sveikatos žmonių kraujo apytakai ir nervų sistemai. Pajutę somatinius negalavimo požymius, kreipkitės į gydytoją. Pirmieji simptomai gali būti: kūno tirpimas, jautrumo praradimas, peršėjimas, smelkimas, skausmas, sumažėjusi jėga ar silpnumas, odos spalvos ar jos struktūros pakitimai. Šie simptomai paprastai pasirodo ant pirštų, rankų ar riešų. Rizika padidėja esant žemai temperatūrai.

Duslintuvas

Duslintuvas iki minimumo sumažina garso lygį ir tolyn nuo naudotojo nukreipia variklio išmetamąsias dujas. Karšto ir sauso klimato šalyse yra didelė rizika kilti gaisrui. Dėl tos priežasties duslintuvo viduje įtaisytas kibirkščių gesinimo tinklelis.

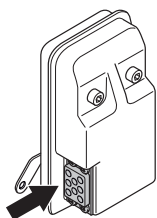

Kai naudojate duslintuvą, labai svarbu laikytis kontrolės, priežiūros ir taisymo instrukcijų. Žr. nuorodas skyrelyje Įrenginio apsauginių dalių patikra ir techninė priežiūra".



ĮSPĖJIMAS! Variklio išmetamosios dujos yra karštos, jose gali būti kibirkščių ir galima sukelti gaisrą. Todėl niekada neužveskite įrenginio uždarose patalpose ar netoliese degių medžiagų!



ĮSPĖJIMAS! Duslintuvo viduje yra chemikalai, kurie gali turėti kancerogeninių medžiagų. Venkite kontakto su šiais elementais, jei duslintuvas yra pažeistas.

Įrenginio saugos įrangos tikrinimas, techninė priežiūra ir taisymas



ĮSPĖJIMAS! Įrenginio techninė priežiūra ir taisymas reikalauja specialaus pasirengimo. Tai ypač susiję su įrenginio saugos įranga. Jei jūsų įrenginys neatitiks nors vieno iš žemiau pateiktų kontrolės reikalavimų, kreipkitės į sertifikuotą remonto dirbtuvę. Įsigijus mūsų gaminį, garantuojame profesionalų aptarnavimą ir techninę priežiūrą. Jei įrenginio pardavėjas neatlieka aptarnavimo, paprašykite jo duoti artimiausios remonto dirbtuvės adresą.

Išjungiklis

- Užveskite variklį ir patikrinkite, ar jis išsijungia nuspaudus stop mygtuką.

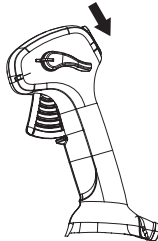

Vibracijos slopinimo sistema

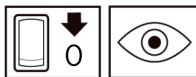

- Reguliariai tikrinkite, ar nėra įtrūkimų ir deformacijų vibracijos slopinimo elementuose. Pakeiskite juos, jei pažeisti.

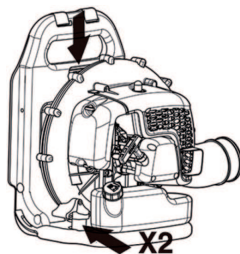

- Patikrinkite, ar antivibracinės sistemos detalės yra sveikos ir gerai pritvirtintos.

SAUGOS INSTRUKCIJOS

Duslintuvas



- Niekada nenaudokite įrenginio su netvarkingu duslintuvu.



- Reguliariai tikrinkite, ar duslintuvas yra saugiai pritvirtintas prie įrenginio.

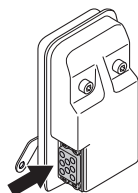

- Jūsų įrenginio duslintuve įtaisytas kibirkščių sulaikymo tinklelis. PASTABA: ŠIO ĮRENGINIO KIBIRKŠČIŲ SULAIKYMO TINKLELIS NEREMONTUOJAMAS. Naudojant įrenginį, ant duslintuvo ir kibirkščių sulaikymo tinklelio susidaro anglies nuosėdos. Tačiau jei įrenginys yra naudojamas tik butyje, duslintuvo ir kibirkščių tinklelio techninė priežiūra nereikalinga. Kas 50 naudojimo val. rekomenduojama atlikti duslintuvo remontą arba jį pakeisti. Dėl to reikėtų kreiptis į įgaliotąjį techninės priežiūros centrą. Užsikimšus tinkleliui gali perkaisti ir rimtai sugesti variklis. Niekada nenaudokite duslintuvo su pažeistu tinkleliu kibirkštims sulaikyti. Niekada nenaudokite duslintuvo su netvarkingu kibirkščių sulaikymo tinkleliu.



ĮSPĖJIMAS! Niekada nesinaudokite įrenginiu, jei jo apsauginė įranga yra netvarkinga. Jo apsauginė įranga turi būti tikrinama ir prižiūrima taip, kaip yra aprašyta šiame skyrelyje. Jei jūsų įrenginys neatliks nors vieno kontrolės reikalavimo, kreipkitės į remonto dir

Oro filtras

Niekada lapų pūstuvu nenaudokite be oro filtro, arba jei filtro elementas pažeistas ar deformuotas, kadangi nefiltruotas ir dulketas oras gali greitai sugadinti variklį.

Bendrosios darbo instrukcijos

SVARBU! Šiame skyriuje aprašomos pagrindinės darbo pūstuvais saugos taisyklės. Jei tam tikroje situacijoje nežinote kaip pasielgti, pasiklauskite specialisto. Kreipkitės į pardavėją ar aptarnavimo dirbtuves. Nedirbkite darbo, kurio nemokate ar jaučiatės nepakankamai kvalifikuotas.

Atsižvelkite į savo kaimynus ir nenaudokite pūstuvo netinkamu laiku, pvz., vėlai vakare ar anksti ryte. Norėdami sumažinti triukšmo lygį, vienu metu naudokite mažiau įrenginių. Perskaitykite ir laikykitės paprastų nurodymų, kaip mažiausiai trikdyti aplinkinių ramybę.

- Naudokite kuo mažesnę pūstuvo galią. Paprastai nebūtina naudoti didžiausių variklio apsučių, nes daugumą darbų galima atlikti naudojant tik pusę jo galios. Naudojami mažesnes variklio apsučias sukeliame mažiau triukšmo ir dulkių, taip pat paprasčiau valdyti surenkamas ar pučiamas šiukšles.
- Prie žemės prilipusias šiukšles pakelkite grėbliu ar šepetičiu.
- Pūstuvo angą laikykite kiek galima arčiau žemės. Išnaudokite visą pūstuvo vamzdžio ilgį, kad oro srautas judėtų pažeme.
- Pabaigę išvalykite. Nenupuškite šiukšlių į kieno nors sodą.
- Naudokite mašiną normaliomis darbo valandomis, kad išvengtumėte bereikalingo triukšmo. Venkite dirbti anksti iš ryto arba vėlai vakare.



ĮSPĖJIMAS! Stebėkite aplinką. Jeigu kas nors artinasi prie jūsų darbo zonos, atleiskite akceleratoriaus gaiduką, kol asmuo nutols per saugų atstumą. Pūstuvą nukreipkite nuo žmonių, gyvūnų, žaidimų aikštelių, atvirų langų, automobilių ir pan.

Pagrindinės saugos taisyklės



- Jokie pašaliniai asmenys ar gyvūnai negali būti 15 metrų pločio darbo zonoje.
- Prieš pildami kura palaukite, kol atves variklis.
- Stenkitės nepersiliesti prie įkaitusių paviršių.
- Jeigu įrenginys užsidega arba įvyksta koks nors kitas nenumatytas blogiausias atvejis ir jums reikia atsikratyti įrenginio, atsisekite laikymo diržus ir leiskite įrenginiui kristi atgal.
- Stiprios oro srovės gali pakelti daiktus tokiu greičiu, kad jie gali atšokti atgal ir sunkiai sužaloti akis.



- Nekreipkite oro srauto į žmones ar gyvūnus.
- Prieš užėdėdami ar nuimdami priedus ar kitas dalis išjunkite variklį.
- Nenaudokite įrenginio prastomis oro sąlygomis, pavyzdžiui, tirštame rūke, lyjant, pučiant stipriam vėjui, stipriai šalant ir pan. Darbas blogomis oro sąlygomis vargina ir gali susidaryti pavojingos darbo sąlygos, pavyzdžiui, slidūs paviršiai.
- Norėdami kuo labiau sumažinti šiam darbiui skirtą laiką, šiek tiek sudrėkinkite ar apipurškite purkštuvu dulketas zonas.

SAUGOS INSTRUKCIJOS

- Apžiūrėkite, ar jūsų darbo vietoje nėra kliūčių. Pavyzdžiui, išsikūsiusių šaknų, akmenų, šakų, griovių, jei kartais tektų greitai pasitraukti. Labai atsargiai dirbkite ant stačių šlaitų.



- Neišjungę variklio niekada nedėkite įrenginio ant žemės, jei Jūs jo nematote.
- Variklio išmetamosios dujos turi anglies monoksido, kuriuo galima apsinuodyti. Dėl to niekada nepaleiskite ir nedirbkite šiuo įrenginiu uždaroose patalpose ar ten, kur yra nepakankama oro cirkuliacija.
- Pūstuvo negalima naudoti užsilipus ant kopėčių ar pastolių arba aukštai esančiose vietose (pvz., ant stogų). Veikdamas jis gali smarkiai sužeisti.



- **ĮSPĖJIMAS!** Niekada nenaudokite įrenginio, jei nelaimės atveju nebūtų kaip iškviešti pagalbą.

Pagrindiniai darbo principai



ĮSPĖJIMAS! Saugokitės į orą pakeliamų daiktų. Visada užsidėkite akių apsaugos priemonės. Akmenukai, šiukšlės ir pan. gali pataikyti į akis ir apakinti ar sunkiai jas sužaloti. Neprisileiskite artyn pašalinių. Vaikai, gyvuliai, stebėtojai ir padėjėjai turi būti nutolę saugiu 15 m atstumu. Tuoj pat sustabdykite įrenginį, jei kas nors artinasi.



ĮSPĖJIMAS! Nenaudokite pūstuvo, jei ant variklio dangčio esantį išmetamųjų dujų vamzdį uždengia siena ir (arba) kitos kliūtys. Tai gali sugadinti prietaisą. Įsitikinkite, kad pūstuvui veikiant, atstumas nuo kliūčių yra bent 50 cm.



ĮSPĖJIMAS! Prieš valydami visada sustabdykite variklį.

- Pūstuvus yra kuprinės tipo ir darbo metu jis laikymo diržais tvirtinamas ant nugaros. Jis valdomas dešine ranka prilaikant rankeną ant vamzdžio.
- Oro srauto greitis reguliuojamas akceleratoriumi. Kiekvienam darbui pasirinkite tinkamiausią greitį.

Kad naudojant pūstuvą nereikėtų nuolat laikyti piršto ant akceleratoriaus, reikiama galią galima nustatyti pastovaus greičio palaikymo svirtelę (D). Visa galia pasiekama iki galo nuspaudus akceleratorių arba nukreipus pastovaus greičio palaikymo svirtelę iki pat apačios.

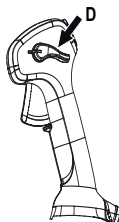

- Patikrinkite, ar oro įsiurbimo anga neužkimšta, pvz., lapais ar šiukšlėmis. Užkimšta oro įsiurbimo anga sumažina įrenginio pūtimo galią ir padidina darbinę variklio temperatūrą, dėl ko variklis gali sugesti. Išjunkite variklį ir pašalinkite kliūtį.

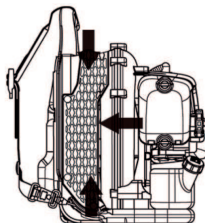

- Atkreipkite dėmesį į vėjo kryptį. Dirbkite pavėjui ir darbas palengvės.
- Pūstuvu stumdyti dideles lapų šūsnis užima daug laiko ir keliamas nereikalingas triukšmas.
- Tvirtai laikykite pusiausvyrą ir tvirtai remkitės į žemę kojomis.
- Baigę dirbti įrenginį laikykite vertikaloje padėtyje.

Pūtimo vamzdžio ir valdymo rankenėlės montavimas

- Sujunkite pūstuvą ir valdymo vamzdį lanksčiąja žarna. Gnybtas priveržkite abu lanksčiosios žarnos galus.

Naudokite priedamas detales.

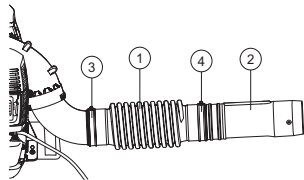

- 1 Lanksčioji žarna
- 2 Valdymo vamzdis
- 3 Gnybtas
- 4 Gnybtas

Pasižymėkite! Vamzdžius truputį sutepkite, kad lengviau būtų sujungti.

- Užmaukite valdymo rankeną ant valdymo vamzdžio.
- Pasukite valdymo rankeną, kad įpjova pralįstų pro valdymo vamzdžio fiksatorius.
- Sulygiuokite valdymo rankeną su valdymo vamzdžio raktu.

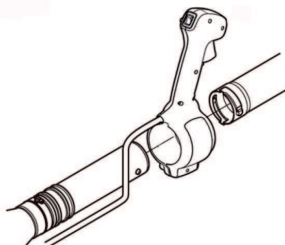

- Surenkant negalima persukti valdymo rankenos laidų.
- Pakoreguokite padėtį, kad būtų patogiu dirbti. Priveržkite akceleratoriaus rankenos spaustuką.
- Spaustuku pritvirtinkite laidus prie lanksčios žarnos centro.

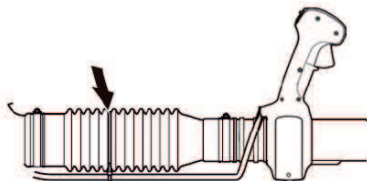

Pūstuvo vamzdis

PASTABA: įsitikinkite, kad vamzdžių varžtai nekliudo sujungti vamzdžių dalis. Surinkite tarpinį vamzdį ir pūstuvo vamzdį. Sulygiuokite varžtus su srieginėmis vamzdžių angomis. Sujungę pūtimo vamzdžių dalis, priveržkite varžtus. Jeigu reikalingi ilgesni pūtimo vamzdžiai, galima pridurti daugiau tarpinių vamzdžių.

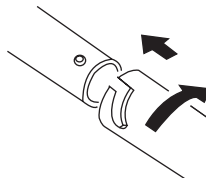

KAIP ELGTIS SU KURU

Kuras

ISPĖJIMAS! Įrenginyje įmontuotas dvitaktis variklis ir visada reikia naudoti benzino ir dvitaktčių variklių alyvos mišinį. Labai svarbu tiksliai pamatuoti naudojamos alyvos tūrį tam, kad gautumėte tinkamą mišinį. Jei ruošiate nedidelį kuro kiekį, net ir maži netikslumai gali stipriai pakeisti mišinio proporcijas.



ISPĖJIMAS! Kurą ruoškite tik gerai ventiliuojamoje vietoje.

Benzinas



ISPĖJIMAS! Mišiniui visada naudokite kokybišką benzina (mažiausias oktaninis skaičius – 90).

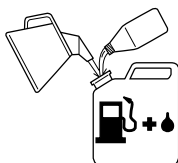

- Žemiausias rekomenduojamas oktaninis skaičius turi būti 90. Jei naudojate mažesnį nei 90 oktaninio skaičiaus benzina, variklis gali pradėti kalti. Dėl to pradeda kilti jo temperatūra, o tai gali sąlygoti rimtus variklio gedimus.
- Kai nuolat dirbate dideliais variklio sukiais, siūlome naudoti didesnio oktaninio skaičiaus benzina. Naudokite aukštos kokybės bešvinį benzina.

Gali būti naudojamas su etanoliumi sumaišytas kuras E10 (iki 10 % etanolio). Jeigu etanolio koncentracija didesnė už E10, mišinys bus per liestas ir gali sugadinti variklį.

Alyva dvitaktčiams varikliams

- Kad pasiektumėte geriausių rezultatų ir dirbtumėte kaip galima našiau, naudokite kokybišką visiškai sintetinę alyva oru aušinamiems dvitaktčiams varikliams santykiu 1:50 (2%)
- Niekada nenaudokite dvitaktės alyvos, skirtos vandeniu aušinamiems valčių varikliams.
- Niekada nenaudokite alyvos, skirtos keturtaktčiams varikliams.

Benzinas, litrai	Alyva dvitaktčiams varikliams, litrai	
	2 % (1:50)	3% (01:33)
5	0,10	0,15
10	0,20	0,30
15	0,30	0,45
20	0,40	0,60

Maišymas

- Benzina ir alyva visada maišykite švariame kuri skirtame bakelyje.
- Visada pirmiausiai supilkite pusę numatomo naudoti benzino. Tada supilkite visą reikalingą alyvos kiekį. Išmaišykite (suplakite) kuro mišinį. Supilkite likusią benzino dalį.
- Gerai išmaišykite (suplakite) kuro mišinį, prieš pildami jį į įrenginio bakelį.



- Kuro mišinio neruoškite daugiau kaip 1 mėnesiui į priekį.
- Jei kurį laiką įrenginio nenaudojate, ištuštinkite ir išvalykite degalų bakelį.

Kuro pylimas



ĮSPĖJIMAS! Šios saugumo priemonės sumažins gaisro pavojų:

Degalus pilkite tik gerai vėdinamoje vietoje. Niekada jų į įrenginį nepilkite patalpoje.

Arti kuro nerūkykite ir nestatykite šiltų daiktų.

Prieš užpildami kurą, visada išjunkite variklį.

Išjunkite variklį ir prieš pildami kurą leiskite jam keletą minučių atvėsti.

Prieš pildami kurą, iš lėto atsukite kuro įpylimo angos dangtelį tam, kad pamažu išsilygintų bakelyje galintis susidaryti garų spaudimas.

Supylę kurą, kruopščiai užsukite kuro įpylimo angos dangtelį.

Jei ant jo užpylėte degalų. Pirmiausia viską švariai nušluostykite ir kuro likučiams leiskite išgaruoti.

Prieš užvesdami įrenginį visada patraukite jį toliau nuo kuro pildymo vietos ir kuro talpos.

- Prieš užvesdami įrenginį, perneškite jį mažiausiai 3 m nuo tos vietos, kur pylėte kurą.

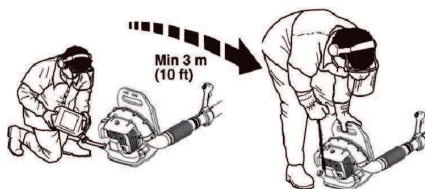

- Nušluostykite kuro bako dangtelį. Į kuro baką patekę nešvarumai kenkia eksploatacijai.
- Prieš užpildami degalus, gerai suplakite kanistrą ir išmaišykite kuro mišinį.
- Kiekviena karta prieš mašinos naudojimą patikrinkite kuro lygį ir palikite vietas jam plestis, kadangi nuo variklio šilumos bei saulės spindulių gali išsiplisti tiek, kad ištekės.

ĮJUNGIMAS IR IŠJUNGIMAS

Įjungimas ir išjungimas



ĮSPĖJIMAS! Prieš užvesdami įrenginį visada patraukite jį toliau nuo kuro pildymo vietos ir kuro talpos. Įrenginį padėkite ant tvirto pagrindo.

Stebėkite, kad pašaliniai asmenys nepatektų į darbo zoną, nes atsiras sunkių sužeidimų pavojus. Saugus atstumas yra 15 m.

Įrenginį galima paleisti tik tada, kai jis pilnai sukomplektuotas. Jeigu įrenginį paleidžiate nepritvirtinę visų apsaugų, rizikuojate susižeisti.

Šaltas variklis

Sklendė: nustatykite oro sklendės rankenėlę į maksimaliai atidarytos oro sklendės padėtį.

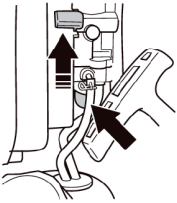

Kuro siurblys: Mažiausiai 10 kartų paspauskite kuro siurblio guminę pūslelę, kol kriaušė pradės pildytis kuru. Kriaušės nereikia visiškai užpildyti.

Degimas: Stop mygtuką stumtelkite į start padėtį.

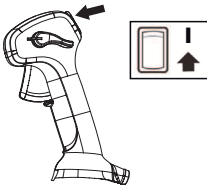

Didelio laisvos eigos greičio padėtis: nustatykite pastovaus greičio palaikymo svirtį į didelio laisvos eigos greičio padėtį atsižvelgdami į žymes ant pastovaus greičio valdymo svirties ir ant valdymo rankenos.

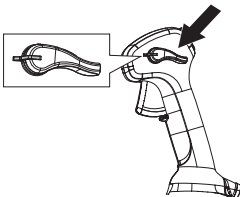

Užvedimas

Kaire ranka spauskite įrenginio korpusą prie žemės (PASTABA! Ne koja!). Paimkite užvedimo rankenėlę, dešine ranka lėtai traukite starterio lynelį, kol pajusite pasipriešinimą (paleidimo dantys susikabins), tada patraukite greitai ir stipriai. **Niekada nevykiokite starterio lynelio sau ant rankos.**

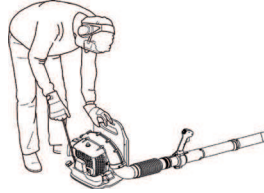

Pakartotinai traukite lyną, kol variklis pradės veikti. Perstumkite oro sklendės svirtelę į visiškai atidarytos oro sklendės padėtį. Starterio virvę traukite tol, kol variklis įsijungs. Leiskite varikliui dirbti dideliu laisvos eigos greičiu 30 sekundžių.

ĮSPĖJIMAS! Staigiai nepaleiskite pilnai ištrauktos starterio rankenėlės. Taip galite sugadinti įrenginį.

Šiltas variklis

Darykite taip pat, kaip ir užvesdami šaltą variklį, bet nenaudokite oro sklendės.

Oras pradedamas pūsti iš karto po variklio paleidimo, netgi jam dirbant tuščiaja eiga. Niekam neleiskite stovėti šalia pūstuvo ar pūstuvo varzdžio.

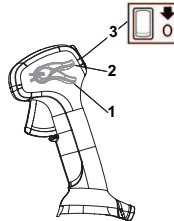

- 1 Didžiausios apsukos
- 2 Laisvieji apsisukimai
- 3 Išjungiklis

Išjungimas

Variklis sustabdomas pasukant stabdymo jungiklį į „Stop“ padėtį.

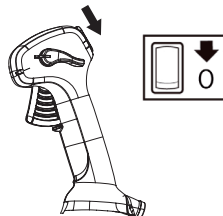

TECHNINĖ PRIEŽIŪRA

Bendroji informacija

Norėdami atlikti patikrą ar techninę priežiūrą, nuimkite uždegimo kabelį ir uždegimo žvakę. Stenkitės neprisiesti prie įkaitusių paviršių.

Karbiuratorius

Tuščios eigos greičio reguliavimas

Prieš pradėdami reguliuoti pasižiūrėkite, ar oro filtras yra švarus, o oro filtro dangtelis uždėtas.

Gamykloje nustatytas greitis tuščiaja eiga: 2500 r/min

Jeigu norite sureguliuoti greitį tuščiaja eiga, pasukite reguliavimo varžtą ties viršutiniu karbiuratoriaus kraštu.

Duslintuvas



Duslintuvas sumažina garso lygį ir tolyn nuo naudotojo nukreipia išmetamąsias dujas. Išmetamosios dujos yra karštos, jose gali būti kibirkščių, kurios, patekusios ant sausų ir degių medžiagų, gali sukelti gaisrą.

Jūsų įrenginio duslintuve įtaisytas kibirkščių sulaikymo tinklėlis. **PASTABA. ŠIO ĮRENGINIO KIBIRKŠČIŲ SULAIKYMO TINKLĖLIS NEREMONTUOJAMAS.** Naudojant įrenginį, ant duslintuvo ir kibirkščių sulaikymo tinklėlio susidaro anglies nuosėdos. Tačiau jei įrenginys yra naudojamas tik butyje, duslintuvo ir kibirkščių tinklėlio techninė priežiūra nereikalinga. Kas 50 naudojimo val. rekomenduojama atlikti duslintuvo remontą arba jį pakeisti. Dėl to reikėtų kreiptis į įgaliojantį techninės priežiūros centrą.

ĮSPĖJIMAS! Niekada nenaudokite įrenginio su netvarkingu duslintuvu. Reguliariai patikrinkite, ar yra visos duslintuvo dalys ir ar jis tinkamai pritvirtintas.

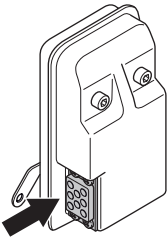

Patikrinkite, ar kibirkščių gesintuvas ir išmetimo vamzdis tinkamai prisukti.



ĮSPĖJIMAS! Duslintuvas darbo metu labai įkaista ir dar kurį laiką neatvėsta baigus dirbti. Tai vyksta ir dirbant tuščiaja eiga. Prisilietus galima nudeginti odą. Nepamirškite ir gaisro pavojaus!

Aušinimo sistema

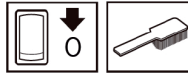

Siekiant žemiausios galimos variklio darbinės temperatūros, įrenginys turi aušinimo sistemą.

Aušinimo sistemą sudaro:

- Aušinimo flanšai ant cilindro.
- Oro įsiurbimo grotelės

Kartą per savaitę ar dažniau, priklausomai nuo sąlygų, šepetiu išvalykite aušinimo sistemą. Jei aušinimo sistema užteršta ar užsikimšusi, įrenginys perkais, o tai gali sugadinti cilindrą ir stūmoklį. Patikrinkite, ar neužkimšti antgaliai.

Oro įsiurbimo grotelės

Patikrinkite, ar oro įsiurbimo anga neužkimšta, pvz., lapais ar šiukšlėmis, nei iš vienos pusės, įskaitant ir apacią. Užkimšta oro įsiurbimo anga sumažina įrenginio pūtimo galią ir padidina darbinę variklio temperatūrą, todėl variklis gali sugesti. Išjunkite variklį ir pašalinkite kliūtį.

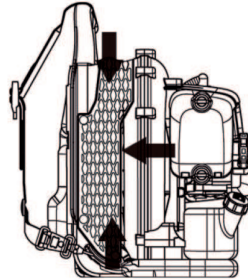

ĮSPĖJIMAS! Niekada nenaudokite pūstuvo neuždėję grotelį. Prieš naudodami patikrinkite, ar grotelės savo vietoje ir nepažeistos.

Uždegimo žvakė

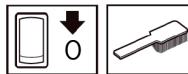

Uždegimo žvakės veikimui įtakos turi:

- Neteisingai sureguliuotas karbiuratorius.
- Netinkamas kuro mišinys (per daug ar ne tos rūšies alyva).
- Nešvarus oro filtras.

Dėl šių priežasčių ant žvakės elektrodų susidaro apnašos, kurios sąlygoja veikimo sutrikimus ir problemas užvedimo metu.

Išvalykite žvakę iš išorės. Išimkite ją ir patikrinkite tarp tarp elektrodų. Padarykite, kad tarpelis būtų 0,6–0,7 mm arba

TECHNINĖ PRIEŽIŪRA

pakeiskite žvakę. Žiūrėkite, ar žvakė turi taip vadinamą radijo trukdžių slopinimą.

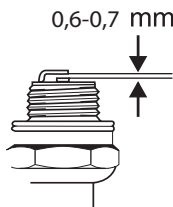

ĮSPĖJIMAS! Visada naudokite rekomenduojamo tipo žvakės! Netinkamo tipo žvakė gali smarkiai sugadinti stūmoklį ir cilindrą.

Visada naudokite rekomenduojamo tipo uždegimo žvakės (NGK BPMR7A)! Naudojant netinkamą uždegimo žvakę, galite sugadinti stūmoklį ir cilindrą.

Oro filtras



Oro filtras turi būti reguliariai valomas nuo dulkių ir purvo, siekiant išvengti:

- Karbiuratoriaus veikimo sutrikimų.
- Užvedimo problemų.
- Galingumo sumažėjimo.
- Bereikalingo variklio detalių dėvėjimosi
- Per didelio kuro sunaudojimo.

Patikrinkite oro filtrą ir, jei reikia, išvalykite.

Siekdami išvengti nudegimų, nuleskite įkaitusių paviršių, pvz., duslintuvo, cilindro ir t. t.

Oro filtro valymas

- Atsukite oro filtro dangtelį ir išimkite filtrą. Plaukite švariame šiltame vandenyje su muilu.
- Įstatykite atgal oro filtrą ir oro filtro dangtelį. Nepamirškite į vietą įstatyti oro įsiurbimo grotelį. Jeigu grotelės neuždėtos, oro filtras tinkamai neužsandarinamas ir į cilindrą gali patekti dulksė.

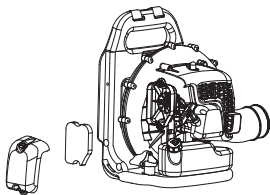

Ilgiau naudotas oro filtras pilnai nebeišsivalo. Todėl jį reikia reguliariai pakeisti nauju. **Pažeistas oro filtras turi būti iš karto pakeičiamas.**

Jei įrenginys naudojamas dulkejoje aplinkoje, oro filtras turi būti ištepamas. Žr. nuorodas Oro filtro tepimas.

Oro filtro tepimas

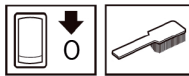

Visada naudokite specialią filtrų alyvą. Filtrų alyvoje yra tirpiklio, kuris padeda alyvai tolygiai pasiskirstyti filtre. Todėl venkite kontakto su oda.

Įdėkite filtrą į plastikinį maišelį ir pilkite alyvą. Paspaudykite maišelį, kad tepalas vienodai pasiskirstytų. Ištraukite filtrą iš maišelio ir nuvalykite alyvos perteklių, prieš įdėdami filtrą į įrenginį. Niekada nenaudokite įprastos variklių alyvos. Ji gana greitai nuteka per filtrą ir susirenka apačioje.

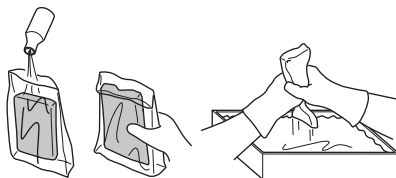

Petneša

Jeigu įplyšęs diržas per petį, jis dirbant gali nutrūkti, o krentantis įrenginys gali jus sužeisti. Jeigu diržą per petį norite pakeisti, laikykitės šių nurodymų.

- 1 Nuimkite nuo diržo sąvaržą.
- 2 Diržo galą prakiškite pro laikiklį.
- 3 Vėl ant diržo uždėkite sąvaržą.



ĮSPĖJIMAS! Patikrinkite, ar storas, apvalus sąvaržos smaigas įstatytas į diržą. Jeigu jis įstatytas netinkamai, galite susižeisti.

TECHNINĖ PRIEŽIŪRA

Techninės priežiūros grafikas

Toliau pateikiamos bendros priežiūros instrukcijos. Dėl papildomos informacijos kreipkitės į aptarnavimo centrą.

Techninė priežiūra	Kasdienė techninė priežiūra	Savaitinė techninė priežiūra	Mėnesinė techninė priežiūra
Nuvalykite įrenginio išorę.	X		
Patikrinkite, ar saugiai veikia akceleratoriaus gaidukas.	X		
Patikrinkite, ar veikia išjungiklis.	X		
Patikrinkite, ar oro filtras yra švarus.	X		
Patikrinkite, ar veržlės ir varžtai yra priveržti.	X		
Patikrinkite, ar nėra kuro nutekėjimo iš variklio, bako ar kuro žarnelių.	X		
Patikrinkite, ar neužterštas kuro filtras, o kuro žarnelė nesutrūkusi ar kitaip pažeista. Jei reikia, pakeiskite.	X		
Patikrinkite, ar nėra iš vienos pusės neužsikimšusios oro įsiurbimo grotelės.	X		
Patikrinkite starterį ir jo trosą.		X	
Patikrinkite, ar nenusidėvėjusios ir neįtrūkusios antivibracinės sistemos detalės.		X	
Išvalykite žvakę iš išorės. Išimkite ją ir patikrinkite tarpą tarp elektrodų. Padarykite, kad tarpelis būtų 0,6–0,7 mm arba pakeiskite žvakę. Žiūrėkite, ar žvakė turi taip vadinamą radijo trukdžių slopinimą.		X	
Išvalykite įrenginio aušinimo sistemą.		X	
Išvalykite karbiuratorių išoriškai ir jo aplinkinę zoną.		X	
Patikrinkite visus laidus ir jungtis.			X
Pakeiskite žvakę. Žiūrėkite, ar žvakė turi taip vadinamą radijo trukdžių slopinimą.			X
Išvalykite oro filtrą. Jei reikia, pakeiskite.			X
Išvalykite degalų bakelis.			X

Susisiekite su pardavimo ir priežiūros atstovu, kad kas 50 naudojimo val. būtų atliekama duslintuvo priežiūra arba jis būtų keičiamas.

Techniniai duomenys

Techniniai duomenys

Techniniai duomenys	GB 355BP (BP152PR)
Variklis	
Maks. variklio galia pagal ISO 8893, kW/ aps./min	1,5/6500
Uždegimo sistema	
Uždegimo žvakė	NGK BPMR 7A/ Champion RCJ 6Y
Tarpas tarp elektrodų, mm	0,6–0,7
Svoris	
Svoris be degalų, kg	9,2
Triukšmo emisijos	
(žr. pastabą 1)	
Garso stiprumo lygis, išmatuotas dB (A)	109
Garso galios lygis, garantuojamas L_{WA} dB(A)	113
Triukšmo lygiai	
(žr. 2 pastabą)	
Tolygus garso spaudimo naudotojo ausiai lygis, išmatuotas pagal EN15503, dB(A)	95
Vibracijos lygiai	
(žr. 3 pastabą)	
Ekvivalentiški rankenų vibracijos lygiai ($a_{HV,eq}$), išmatuoti pagal EN15503, m/s^2	5,5

1 pastaba: Triukšmo emisija į aplinką išmatuota kaip garso stiprumas (L_{WA}) pagal EB direktyvą 2000/14/EB V Priedą.

2 pastaba: Ekvivalentinė garso slėgio lygio vertė apskaičiuota, kai darbo ciklas sudarytas iš 1/7 darbo tuščiaja eiga ir 6/7 pūtimo darbo. Pateiktuose duomenyse apie ekvivalentinį įrenginio garso slėgio lygį yra 1 dB (A) tipiška statistinė sklaida (standartinis nuokrypis).

3 pastaba: Ekvivalentinė vibracijos lygio vertė apskaičiuota, kai darbo ciklas sudarytas iš 1/7 darbo tuščiaja eiga ir 6/7 pūtimo darbo. Pateiktuose duomenyse apie ekvivalentinės vibracijos lygį yra 1 m/s^2 tipiška statistinė sklaida (standartinis nuokrypis).

EB atitikties deklaracija

(galioja tik Europoje)

Gamintojas: Husqvarna AB, SE-561 82 Huskvarna, Švedija (Tel.: +46-36-146500).

Husqvarna AB" prisiima visą atsakomybę už kuprinės tipo pūstuvo platformą BP152PR, kuri naudojama modeliams: McCulloch GB 355BP

turintį 2016 metų ir naujesnį serijos numerį Modelio numeris yra aiškiai teksto pavidalu nurodytas modelio duomenų plokštelėje. Taip pat joje nurodyti metai ir tolesni serijos numeriai.

turintiems 2016 metų ir naujesnį serijos numerį Platformos ir modelio numeris yra aiškiai teksto pavidalu nurodytas modelio duomenų plokštelėje. Taip pat joje nurodyti metai ir tolesni serijos numeriai.

Šioje deklaracijoje įvardytas minėtas gaminys atitinka šias Europos Tarybos direktyvas:

- **2006/42/EB** direktyva dėl mašinų, 2006 m. gegužės 17 d.
- **2014/30/EB** direktyva dėl elektromagnetinio suderinamumo, 2014 m. vasario 26 d.
- **2000/14/EB** direktyva dėl triukšmo emisijos į aplinką, 2000 m. gegužės 8 d.

Nustatytosios garso vertės pateikiamos naudojimo instrukcijos techninių duomenų lape.

Taikyti tokie standartai:

EN ISO 12100:2010, EN 15503:2009, CISPR 12:2007, ISO 14982:2009

2016 m. rugsėjo 30 d.



John Thompson, EUAP produktų ir rinkodaros direktorius.

(Igaliotasis Husqvarna AB" atstovas, atsakingas už techninę dokumentaciją.)

KLÚČ K SYMBOLOM

Symbody

VAROVANIE! Stroj môže byť nebezpečný, ak sa používa nesprávne alebo neopatrne a môže spôsobiť vážne alebo smrteľné zranenia operátorovi alebo ostatným osobám.



Prosím, prečítajte si pozorne tento návod na obsluhu a presvedčte sa, či pokynom pred používaním stroja rozumiete.



Žiadnou časťou tela sa nedotýkajte horúcich povrchov.



Vždy noste topánky a ostatné vybavenie popísané v časti Osobné ochranné prostriedky.



Vždy majte na sebe:

- Ochrana sluchu
- Schválenú ochranu očí



V prašnom prostredí by sa mala používať dýchacia maska.

Tento výrobok spĺňa platné smernice EÚ.



Noste ochrannú pokrývku hlavy na zachytenie dlhých vlasov.



Do krytu fúkača nikdy nekladajte ruky ani iné predmety, aby ste predišli vážnym poraneniam spôsobeným otáčajúcim sa ventilátorom.



Nikdy nenoste voľné oblečenie, ktoré sa môže zachytiť v pohyblivých častiach.



Stroj používajte len na účel, na ktorý je určený.



Fúkač môže odhodiť predmety, ktoré môžu odskočiť späť. Ak sa nepoužíva odporúčané bezpečnostné vybavenie, môže to spôsobiť vážne poranenia očí.



Operátor fúkača musí zabezpečiť, aby sa žiadni ľudia alebo zvieratá nedostali bližšie ako 15 metrov od stroja. Ak v rovnakom priestore pracuje niekoľko operátorov, bezpečná vzdialenosť medzi nimi musí byť minimálne 15 metrov.



Palivová pumpa.

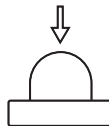

Hlukové emisie do okolia sú v súlade so smernicou Európskej únie. Emisie stroja sú stanovené v kapitole Technické údaje a na nálepke.



Ostatné symbody / emblémy na stroji odkazujú na zvláštne požiadavky certifikácie pre určité trhy

Vypnite motor posunutím vypínača do polohy STOP, predtým než budete vykonávať akékoľvek kontroly alebo údržbu.



Pred spustením zapnite motor presunutím vypínača do polohy ON.



Vždy noste ochranné rukavice.



Vyžaduje sa pravidelné čistenie.



Vizuálna kontrola.



Treba nosiť ochranné okuliare alebo štít.



Plnenie paliva.



Páka sýtiča v „otvorenej polohe“



Páka sýtiča v „zatvorenej polohe“.



Obsah

KLÚČ K SYMBOLOM

Symbyly 344

OBSAH

Obsah 345

Pred naštartovaním dbajte na nasledovné: 345

ČO JE ČO?

Čo je čo na fúkači? 346

VŠEOBECNÉ BEZPEČNOSTNÉ OPATRENIA

Všeobecné 347

BEZPEČNOSTNY PRÍKAZ

Osobné ochranné prostriedky 349

Bezpečnostné vybavenie stroja 349

Kontrola, údržba a servis bezpečnostného vybavenia stroja 350

Všeobecné pracovné pokyny 351

MONTÁŽ

Montáž fúkacej trubice a ovládacej rukoväti 354

NARÁBANIE S PALIVOM

Palivo 355

Doplňanie paliva 356

ŠTART A STOP

Štart a stop 357

ÚDRŽBA

Všeobecné 358

Karburátor 358

Tlmič výfuku 358

Chladiaci systém 358

Mriežka nasávania vzduchu 358

Zapaľovacia sviečka 358

Vzduchový filter 359

Ramenný popruh 359

Plán údržby 360

Technické údaje

Technické údaje 361

EÚ vyhlásenie o zhode 362

Pred naštartovaním dbajte na nasledovné:

Starostlivo si prečítajte pokyny.



VAROVANIE! Dlhodobé vystavenie hluku môže spôsobiť trvalé poškodenie sluchu. Vždy preto používajte schválené chrániče sluchu.



VAROVANIE! Za žiadnych okolností nemeňte pôvodnú konštrukciu stroja bez schválenia od výrobcu. Vždy používajte originálne náhradné diely. Nepovolené zmeny alebo príslušenstvo môžu viesť k vážnemu zraneniu alebo smrti obsluhy alebo ostatných osôb.



VAROVANIE! Ak sa fúkač používa neopatrne alebo nesprávne, stáva sa nebezpečným nástrojom a môže spôsobiť vážne, až smrteľné úrazy. Je veľmi dôležité, aby ste si prečítali tento návod na obsluhu a porozumeli jeho obsahu.

POZNÁMKA! Vzhľad výrobku sa môže líšiť od položky zobrazenej v návode.

Tento stroj je určený výlučne na fúkanie trávnikov, chodníkov, asfaltových ciest a podobne.

ČO JE ČO?

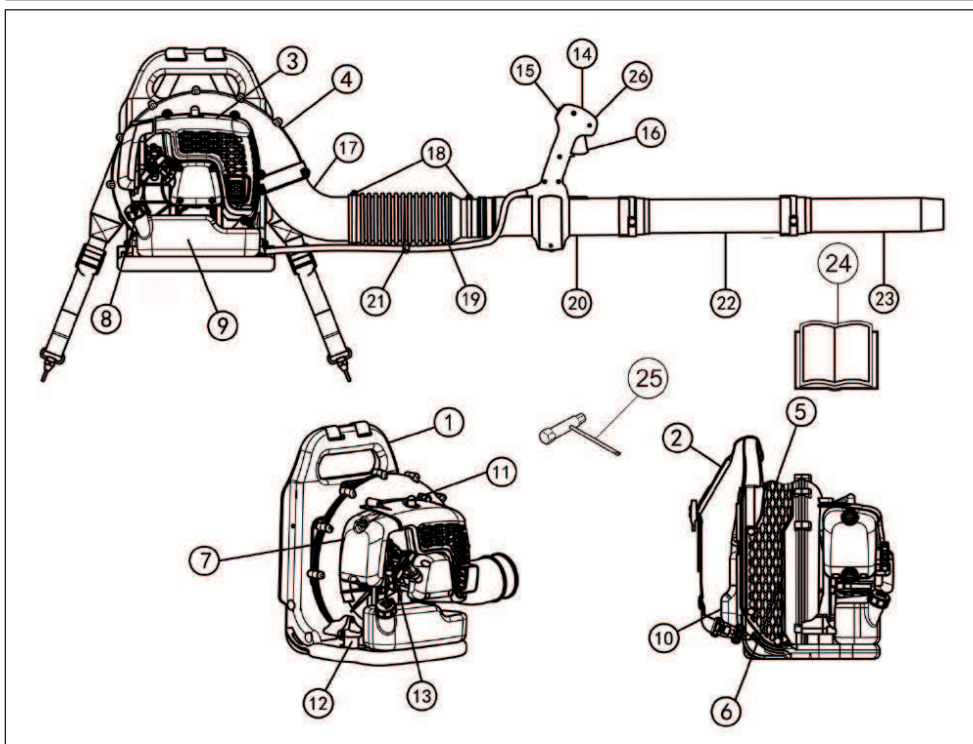

Čo je čo na fúkači?

- | | |
|-------------------------------|--|
| 1 Rám | 14 Prevádzková rukoväť |
| 2 Popruh | 15 Vypínač |
| 3 Kryt motora | 16 Páčka |
| 4 Rám ventilátora | 17 Koleno |
| 5 Mriežka nasávania vzduchu | 18 Svorka |
| 6 Ventilátor | 19 Pružná hadica |
| 7 Čistič vzduchu | 20 Ovládacia trubica |
| 8 Štartovacia rukoväť | 21 Svorka kabeláže |
| 9 Palivová nádrž | 22 Stredná trubica |
| 10 Podložka | 23 Fúkacia trubica |
| 11 Zapaľovacia sviečka | 24 Návod na obsluhu |
| 12 Systém na tlmenie vibrácií | 25 Kombinovaný kľúč |
| 13 Páka sýtiča | 26 Páčka na udržiavanie nastavenia plynu |

VŠEOBECNÉ BEZPEČNOSTNÉ OPATRENIA

Všeobecné

DÔLEŽITÉ!

Tento stroj je určený výlučne na fúkanie trávnikov, chodníkov, asfaltových ciest a podobne.

Pred použitím vykonajte celkovú kontrolu stroja – pozrite si plán údržby.

Nikdy nepoužívajte stroj pri únave, po požití alkoholu alebo liekov, pretože to môže viesť k zníženiu zrakovej schopnosti, schopnosti usudzovania, alebo telesnej rovnováhy.

Vždy noste vhodný ochranný odev. Pozrite pokyny v rámci kapitoly Osobné ochranné prostriedky.

Nikdy nepoužívajte stroj na ktorá boli vykonané úpravy a nezhoduje sa s originálnym prevedením.

Nikdy nepoužívajte poškodené zariadenie. Vykonávajte bezpečnostné kontroly, údržby a dodržiavajte servisné pokyny uvedené v tomto návode. Určité opatrenia týkajúce sa servisu a údržby zariadenia musia vykonávať iba odborníci. Pozrite si pokyny v časti Údržba.

Pred naštartovaním sa musia nasadiť všetky kryty a ochranné prvky. Skontrolujte, či nie sú kryt zapalovacej sviečky a zapalovacie vodič poškodené, aby ste predišli riziku elektrického šoku.

Operátor fúkača musí zabezpečiť, aby sa žiadni ľudia alebo zvieratá nedostali bližšie ako 15 metrov od stroja. Ak v rovnakom priestore pracuje niekoľko operátorov, bezpečná vzdialenosť medzi nimi musí byť minimálne 15 metrov.

Stroj nikdy nesmú používať deti.

Nikdy nedovoľte používať stroj inej osobe bez toho, aby ste sa najprv nepresvedčili, že táto porozumela obsahu operátorskej príručky.

Vždy pred začatím práce skontrolujte, či sa na mriežke nasávania vzduchu nenachádzajú žiadne predmety, ktoré by mohli blokovat prívod vzduchu.

Nikdy nedemontujte mriežku nasávania vzduchu.

V prípade nebezpečenstva sa zbavte stroja tak, že otvoríte popruh na páse a hrudníku a nechajte stroj spadnúť dozadu.

Vždy sa spojte s miestnymi úradmi a skontrolujte, či dodržiavate platné predpisy.

Žiadnou časťou tela sa nedotýkajte horúcich povrchov.

Keď je motor naštartovaný, nikdy sa nedotýkajte zapalovacej sviečky ani kábla zapalovania.



VAROVANIE! Tento prístroj vytvára počas prevádzky elektromagnetické pole. Toto pole môže za určitých okolností spôsobovať rušenie aktívnych alebo pasívnych implantovaných lekárskech prístrojov. Na zníženie rizika vážneho alebo smrteľného zranenia odporúčame osobám s implantovanými lekárskeymi prístrojmi, aby sa pred používaním tohto stroja poradili so svojím lekárom a s výrobcom implantovaného lekárskeho prístroja.

Štartovanie

- Nikdy stroj neštartujte v uzavretom priestore. Výfukové plyny môžu byť pri vdýchnutí nebezpečné.



Výfukové plyny z motora obsahujú oxid uhoľnatý, ktorý môže spôsobiť otravu. Z tohto dôvodu nesmiete štartovať alebo používať stroj vnútri alebo v slabo vetraných priestoroch.

- Dávajte pozor na okolie a zabezpečte, aby žiadne osoby alebo zvieratá nemohli prísť do kontaktu s fúkačom.
- Položte stroj na zem a ľavou rukou pritlačte teleso stroja k zemi (POZNÁMKA! Nie nohou). Teraz pravou rukou uchopte rukoväť štartéra a rýchlo a silno potiahnite.

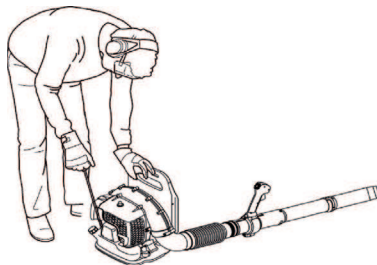

VŠEOBECNÉ BEZPEČNOSTNÉ OPATRENIA

Bezpečnosť práce s palivom



- Vždy používajte nádobu na palivo s ventilom proti pretečeniu paliva.
- Nikdy nedoplňajte palivo počas chodu motora. Pred doplnením paliva motor vždy zastavte a nechajte ho na niekoľko minút vychladnúť.
- Pri doplňovaní alebo miešaní paliva (benzín a dvojtaktný olej) zabezpečte čo najlepšie vetranie.
- Zamedzte styku pokožky s palivom. Palivo dráždi pokožku a môže dokonca vyvolať zmeny pokožky.
- Pred naštartovaním sa vzdialte so strojom najmenej 3 metre od miesta dopĺňania paliva.

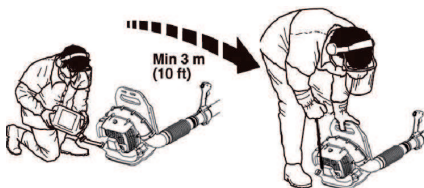

- Nikdy stroj neštartujte:
 - Keď ste naň rozliali palivo. Poutierajte rozliate palivo a zvyšné palivo nechajte odpariť.
 - V prípade, že vylejete palivo na seba alebo na svoje šaty, vymeňte si ich. Poumývajte si všetky časti tela, ktoré prišli do kontaktu s palivom. Použite mydlo a vodu.
 - Ak zo stroja presakuje palivo. Pravidelne kontrolujte, či z uzáveru nádrže alebo palivových vedení nepresakuje.

Preprava a uchovávanie

- Stroj a palivo uchováajte a prepravujte tak, aby nevznikalo žiadne riziko presakovania alebo výparov, ktoré by prišli do kontaktu s iskrami, otvoreným plameňom, napr. z elektrických strojov, elektrických motorov, elektrických relé/spínačov alebo ohrievačov.
- Pri skladovaní a preprave paliva vždy používajte na to určené schválené kanistre.
- Pri skladovaní stroja na dlhé obdobia je potrebné vyprázdniť nádrž. Ohľadom zariadenia sa zvyšného paliva sa spojte s benzínovým čerpadlom vo vašom okolí. Vyprázdňte palivovú nádrž a stlačte vývevu, kým sa nádrž úplne nevyprázdni.
- Odmontujte zapalovaciu sviečku a nalejte jednu lyžicu 2-taktného motorového oleja do valca. Motor niekoľkokrát prevráťte a potom namontujte späť zapalovaciu sviečku.
- Pred dlhodobým skladovaním vykonajte kompletný servis a vyčistite stroj.
- Zabezpečte stroj počas prepravy.

- Stroj skladujte na suchom, chladnom a dobre vetranom bezprašnom mieste. Stroj skladujte mimo dosahu detí.



VAROVANIE! Pri zaobchádzaní s palivom buďte opatrní. Pamätajte na nebezpečenstvo požiaru, výbuchu alebo nadýchania sa výparov.

Nastavenie popruhu



VAROVANIE! Pri práci s týmto strojom vždy noste popruhy. V opačnom prípade nie je možné bezpečné ovládanie, čo môže mať za následok poranenie operátora alebo iných osôb.

Správne nastavenie popruhov a stroja výrazne uľahčí prácu. Nastavte popruhy tak, aby ste mali čo najlepšiu pracovnú polohu.

Napnutie bočných popruhov musí byť také, aby rovnomerne rozkladalo hmotnosť stroja na obidve ramená.



Nadvihnite jazýčky posuvných nastavovacích prvkov.



BEZPEČNOSTNY PRÍKAZ

Osobné ochranné prostriedky



VAROVANIE! Pri akomkoľvek používaní stroja musíte používať schválené osobné ochranné prostriedky. Osobné ochranné prostriedky nevyklucujú riziko nehôd, ale môže znížiť účinky zranenia v prípade nehody. Pri výbere správnych ochranných prostriedkov sa poraďte so svojim predajcom. Prosím, prečítajte si pozorne tento návod na obsluhu a presvedčte sa, či pokynom pred používaním stroja rozumiete.



VAROVANIE! Ak nosíte chrániče sluchu, dávajte pozor na varovné signály alebo výkriky. Chrániče sluchu si skladajte vždy hneď ako motor zastane.

- V prípade potreby nosíte rukavice.



- Nosíte chrániče sluchu, ktoré zaručujú primeranú redukciu hluku.

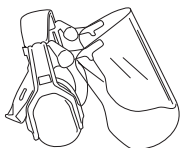

- Vždy nosíte schválené chrániče očí. Ak nosíte štít, musíte tiež nosiť schválené ochranné okuliare. Schválené ochranné okuliare musia zodpovedať norme ANSI Z87.1 platnej v USA alebo norme EN 166 platnej v krajinách EÚ. Pri fúkaní odletujú časti vetiev alebo iné predmety, ktoré môžu poškodiť váš zrak.

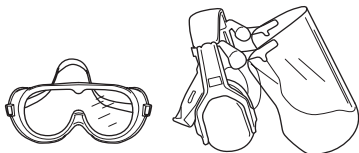

- Nosíte masívne nekĺzavé topánky.



- Vždy nosíte pevné, dlhé nohavice, čizmy, rukavice a košeľu s dlhým rukávom. Aby sa znížilo nebezpečenstvo poranenia z dôvodu vťahnutia predmetov do rotujúcich častí, nenoste voľné oblečenie, šály, šperky atď. Vlasy si zopnite tak, aby boli nad úrovňou pliec.
- V prašnom prostredí by sa mala používať dýchacia maska.

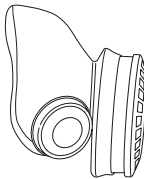

- Majte vždy po ruke lekárničku.



Bezpečnostné vybavenie stroja

Táto časť vysvetľuje rôzne bezpečnostné funkcie stroja, ako fungujú a základnú inšpekciu a údržbu, ktoré by ste mali vykonávať na zabezpečenie bezpečnej prevádzky. Pozrite si časť Čo je čo?, kde nájdete umiestnenie týchto častí na stroji.



VAROVANIE! Nikdy nepoužívajte stroj, ktorý má chybné bezpečnostné vybavenie! Vykonávajte inšpekčné, údržbové a servisné úlohy uvedené v tejto časti.

Vypínač

Vypínač sa používa na vypnutie motora

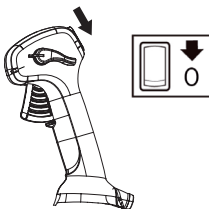

Na vykonanie kontroly a údržby odmontujte kábel zapalovania a zapalovaciu sviečku.

BEZPEČNOSTNY PRÍKAZ

Systém na tlmenie vibrácií

Stroj je vybavený systémom na tlmenie vibrácií, ktorý je určený na minimalizovanie vibrácií a uľahčuje jeho prevádzku.

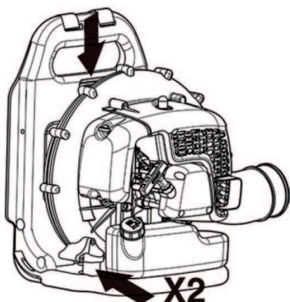

VAROVANIE! Nadmerné vystavovanie sa vibráciám môže spôsobiť problémy s krvným obehom u ľudí, ktorí ho majú zhoršený, a taktiež môže spôsobiť poškodenie nervov. Ak sa u vás objavia príznaky nadmerného vystavenia sa vibráciám, kontaktujte svojho lekára. Tieto príznaky sú trpnutie, strata citu, chvenie, pichanie, bolesť, strata sily, zmeny vo farbe a stave pleti. Príznaky sa bežne pociťujú v prstoch, na rukách alebo na zápästí. Riziko je väčšie pri nízkych teplotách.

Tlmič výfuku

Tlmič výfuku je konštruovaný na udržovanie minimálnych úrovní hluku a na smerovanie výfukových plynov smerom od používateľa.

V krajinách s teplým a suchým podnebím hrozí značné riziko požiaru. Preto je tlmič výfuku vybavený špeciálnym sitkom lapača iskier, ktoré sa nachádza vo vnútri tlmiča výfuku.

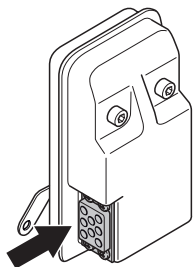

V prípade tlmiča výfuku je veľmi dôležité, aby ste sa riadili pokynmi ohľadom kontroly, údržby a servisu stroja. Pozrite

pokyny v rámci kapitoly Kontrola, údržba a servis bezpečnostného vybavenia stroja.



VAROVANIE! Výfukové plyny z motora sú horúce a môžu obsahovať iskry, ktoré môžu vyvolať požiar. Nikdy neštartujte stroj vo vnútri alebo v blízkosti horľavého materiálu!



VAROVANIE! Tlmič výfuku obsahuje chemické látky, ktoré môžu mať karcinogénne účinky. Vyhnajte sa kontaktu s týmito chemickými látkami v prípade, že sa tlmič výfuku pokazi.

Kontrola, údržba a servis bezpečnostného vybavenia stroja



VAROVANIE! Všetky servisné a opravné práce na stroji si vyžadujú špeciálne školenie. Toto zvlášť platí o bezpečnostnom vybavení stroja. Ak stroj neprejde niektorou z kontrol popísaných nižšie, doneste ho do servisnej dielne. Pri kúpe ktoréhokoľvek z našich výrobkov vám zaručujeme dostupnosť odborných opráv a servis. Ak maloobchodný predajca, ktorý vám predáva stroj nie je servisný zástupca, požiadajte ho o adresu najbližšej servisnej dielne.

Vypínač

- Naštartujte motor a presvedčte sa, či sa motor zastaví, keď pohnete vypínačom do polohy stop.

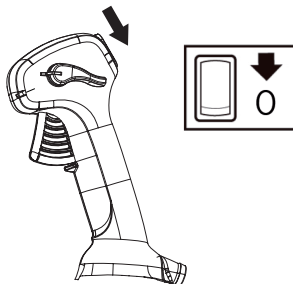

BEZPEČNOSTNÝ PŘÍKAZ

Systém na tlmenie vibrácií

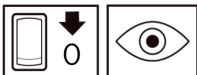

- Pravidelne kontrolujte jednotky tlmičov vibrácií, či nie sú prasknuté alebo deformované. Ak sú poškodené, vymeňte ich.

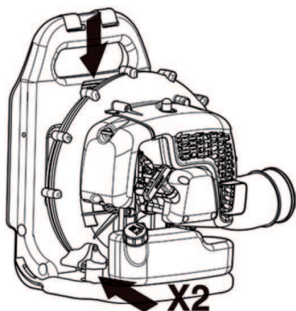

- Skontrolujte, či nie je tlmiv vibrácií poškodený a či je bezpečne pripevnený.

Tlmič výfuku



- Nikdy nepoužívajte stroj, ktorý má chybný tlmiv výfuku!



- Pravidelne kontrolujte, či je tlmiv výfuku pevne pripevnený k motoru.

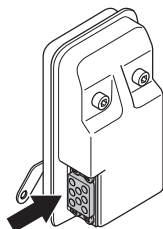

- Tlmiv výfuku na tomto stroji je vybavený sitkom lapača iskier. **POZNÁMKA: SITKO LAPAČA ISKIER TOHTO ZARIADENIA NEMOŽNO SERVISOVAŤ.** Pri používaní zariadenia sa na tlmiv výfuku a na sitku lapača iskier vytvárajú uhlíkové usadeniny. Pri bežnom domácom

používaní sa však nevyžaduje žiadny servisný zásah na tlmiv ani na sitku lapača iskier. Po 50 hodinách používania odporúčame nechať tlmiv a skontrolovať alebo vymeniť v autorizovanom servisnom stredisku. Zanesené sitko spôsobí prehriatie motora a môže zapríčiniť jeho vážne poškodenie. Nikdy nepoužívajte tlmiv s poškodeným sitkom lapača iskier. Nikdy nepoužívajte tlmiv s poškodeným zachytávačom iskier.



VAROVANIE! Nikdy nepoužívajte stroj, ktorý má chybné bezpečnostné súčasti. Bezpečnostné vybavenie stroja sa musí kontrolovať a udržiavať tak, ako je to popísané v tejto časti. Ak stroj neprejde všetkými kontrolami, doneste ho do autorizovaného servisu na opravu.

Vzduchový filter

Nikdy nepoužívajte fúkač na listie bez vzduchového filtra alebo s poškodeným alebo zdeformovaným prvkom filtra, pretože neprefiltrovaný, prašný vzduch môže rýchlo zničiť motor.

Všeobecné pracovné pokyny

DÔLEŽITÉ! V tejto časti sú uvedené základné bezpečnostné predpisy pre prácu s fúkačmi. Ak si nie ste istí, ako ďalej postupovať, obráťte sa na odborníka. Kontaktujte svojho predajcu alebo servisnú dielňu. Vyvarujte sa každému použitiu stroja, ktoré podľa vás presahuje vaše možnosti.

Buďte ohľaduplní k osobám žijúcim vo vašom okolí a nepoužívajte stroj v nevhodný čas, napríklad neskoro večer alebo skoro ráno. Znížte úroveň hluku obmedzením počtu súčasne používaných zariadení. Prečítajte si a dodržiavajte jednoduché pokyny tak, aby ste rušili vaše okolie čo najmenej.

- Používajte fúkač na čo najmenší plyn. Málokedy je potrebné využívať plný plyn a väčšina prác sa dá vykonávať na polovičný plyn. Menší plyn znamená menej hluku a menej prachu a taktiež sa ľahšie udržiava kontrola nad presúvaním/zbieraním odpadu.
- Na uvoľnenie odpadu, ktorý je uviaznutý v zemi, použite hrable.
- Pridržiavajte otvor fúkača čo najbližšie k zemi. Využite celú dĺžku fúkačnej trubice, aby ste prúd vzduchu udržali blízko pri zemi.
- Následne môžete začať s čistením. Uistite sa, že ste nenafúkali odpad do niečej záhrady.
- Zariadenie používajte počas bežných pracovných hodín, aby ste nespôsobili neželaný hluk. Vyhnajte sa práci v

BEZPEČNOSTNY PRÍKAZ

skorých ranných hodinách alebo neskorých nočných hodinách.



VAROVANIE! Dávajte pozor na svoje okolie. Ak sa ktokoľvek priblíži k miestu, kde vykonávate prácu, nastavte ovládanie plynu na najnižšiu hodnotu, kým dotyčná osoba nebude v bezpečnej vzdialenosti. Fúkač nasmerujte preč od ľudí, zvierat, detských ihrísk, otvorených okien a áut atď.

Základné bezpečnostné pravidlá



- V pracovnej oblasti, čo je okruh 15 metrov, sa nesmú nachádzať žiadne neoprávnené osoby alebo zvieratá.
- Pred doplnením paliva nechajte motor vychladnúť.
- Žiadnou časťou tela sa nedotýkajte horúcich povrchov.
- Ak na stroji vznikne požiar alebo v prípade iného nebezpečenstva, kedy ste prinútení zbaviť sa stroja, otvorte popruhy postroja a nechajte stroj spadnúť dozadu.
- Silný prúd vzduchu môže presúvať predmety takou rýchlosťou, že sa môžu odraziť späť a spôsobiť vážne poranenia očí.

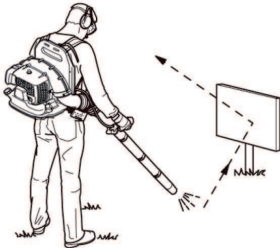

- Vzduchovú dýzu nesmerujte na ľudí alebo zvieratá.
- Pred montážou alebo demontážou príslušenstva alebo iných dielov vypnite motor.
- Nepoužívajte stroj v nepriaznivých podmienkach, ako sú hustá hmla, silný dážď a vietor, krutá zima a podobne. Práca pri zlom počasi je únavná a môže viesť k nebezpečným podmienkam, napr. klzkým povrchom.
- Minimalizujte čas fúkania miernym zvlhčením prašných miest alebo použitím striekacieho zariadenia.
- Presvedčte sa, že dobre a pevne stojíte. Skontrolujte, či okolo vás nie sú prekážky (korene, skaly, vetvy, jamy a

podobne) pre prípad, že by ste sa museli náhle pohnúť. Dávajte si pozor pri práci na svahu.



- Nikdy neukladajte stroj v chode na zem, ak ho nemáte neustále pod dobrým dohľadom.
- Výfukové plyny z motora obsahujú oxid uhoľnatý, ktorý môže spôsobiť otravu. Z tohto dôvodu nesmiete štartovať alebo používať stroj vnútri alebo v slabo vetraných priestoroch.
- Fúkač sa nesmie používať z rebríka alebo lešenia a takisto ani vo výškach (ako napr. strecha). V opačnom prípade môže dôjsť k vážnemu zraneniu.



- **NEZABUDNITE!** Stroj smiete používať len v takom prípade, keď ste schopní privolať pomoc v prípade nehody.

BEZPEČNOSTNY PRÍKAZ

Základné pracovné techniky



VAROVANIE! Dávajte pozor na odletujúce predmety. Vždy používajte ochranné pomôcky na ochranu očí. Kamene, úlomky, atď. môžu vyletieť do očí a zapríčiniť slepotu alebo vážne poranenie. Neoprávnené osoby udržiavajte v bezpečnej vzdialenosti. Deti, zvieratá, diváci a pomocníci sa musia zdržiavať mimo bezpečnostnej zóny 15 m. Ak sa niekto priblíži bližšie, musíte stroj ihneď zastaviť.



VAROVANIE! Fúkač nepoužívajte, ak je vývod výfukových plynov na kryte motora zakrytý stenou alebo inými prekážkami. Zariadenie by sa mohlo poškodiť. Zaisťte, aby bola počas prevádzky vzdialenosť od prekážok minimálne 50 cm.



VAROVANIE! Pred čistením stroj vždy vypnite.

- Tento fúkač sa umiestňuje ako batoh na chrbát a počas prevádzky sa prenáša pomocou ramenného popruhu. Používa a ovláda sa prostredníctvom rukoväte na trubici pomocou pravej ruky.
- Rýchlosť prúdu vzduchu sa reguluje pomocou plynu. Zvoľte rýchlosť, ktorá najviac vyhovuje danej úlohe.

Aby ste počas používania fúkača nemuseli prstom stále držať plynový spínač, požadovanú úroveň plynu možno nastaviť pomocou páčky na udržiavanie nastavenia plynu (D). Plný plyn dosiahnete stlačením plynového spínača alebo úplným zatlačením páčky na udržiavanie nastavenia plynu nadol.

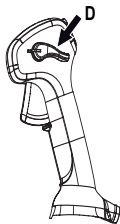

- Skontrolujte, či nie je zablokovaný prívod vzduchu, napríklad listami alebo nečistotami. Upchatý prívod vzduchu znižuje fúkačnú kapacitu stroja a zvyšuje

pracovnú teplotu motora, čo môže spôsobiť zlyhanie motora. Vypnite motor a predmet odstráňte.

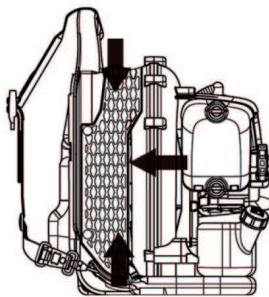

- Dávajte pozor na smer vetra. Prácu vykonáte ľahšie, ak budete pracovať v smere vetra.
- Používanie fúkača na premiestnenie veľkých kôp zaberie veľa času a vytvára sa zbytočný hluk.
- Udržiavajte dobrú rovnováhu a pevný postoj.
- Po skončení práce by sa mal stroj skladovať vo vertikálnej polohe.

Montáž fúkacej trubice a ovládacej rukoväti

- Spojte fúkač a regulačnú trubicu pomocou pružnej hadice. Svorkami spojte oba konce pružnej hadice.

Použite dodané technické vybavenie.

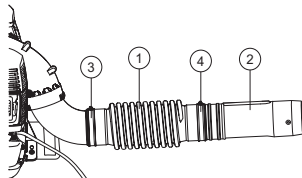

- 1 Pružná hadica
- 2 Ovládacia trubica
- 3 Svorka
- 4 Svorka

Poznámka! Na uľahčenie montáže mierne namažte trubicu.

- Prevádzkovú rukoväť založte na ovládaciu trubicu.
- Prevádzkovú rukoväť natočte tak, aby zárez prechádzal jazýčkami ovládacej trubice.
- Zarovnajte prevádzkovú rukoväť podľa značky na ovládacej trubici.

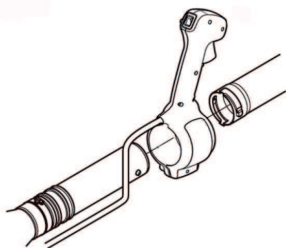

- Kabeláž prevádzkovej rukoväte sa pri montáži nesmie skrútiť.
- Nastavte jej polohu tak, aby ste dosiahli pohodlnú pracovnú polohu. Utiahnite svorku rukoväti s ovládaním plynu.
- Zaisťte kabeláž v strede ohybnej hadice pomocou dodanej svorky.

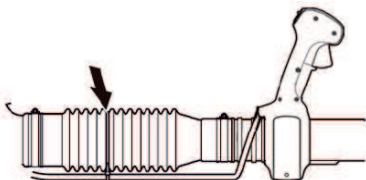

Trubica fúkača

POZNÁMKA: Skontrolujte, či sú skrutky v trubicach vybraté, aby vám neprekážali pri montáži. Namontujte strednú trubicu a fúkačiu trubicu. Zarovnajte skrutky so závitovými otvormi v trubicach. Po zložení fúkacích trubíc skrutky utiahnite. Ak sa vyžadujú dlhšie fúkacie trubicu, je možné pripojiť viac stredných trubíc.

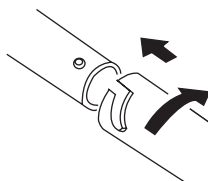

NARÁBANIE S PALIVOM

Palivo

NEZABUDNITE! Stroj je vybavený dvojtaktným motorom a vždy sa musí prevádzkovať s použitím zmesi benzínu a dvojtaktného motorového oleja. Je dôležité presne namerať množstvo oleja, ktoré sa má zmiešať, aby sa zabezpečilo dosiahnutie správnej zmesi. Pri miešaní malých množstiev paliva môžu aj malé nepresnosti značne ovplyvniť pomer zmesi.



VAROVANIE! Pri narábaní s palivom vždy zabezpečte adekvátne vetranie.

Benzín



NEZABUDNITE! Vždy používajte kvalitnú zmes benzínu a oleja (s oktánovým číslom minimálne 90).

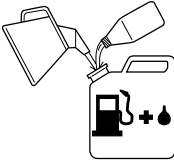

- Najnižšie odporúčané oktánové číslo je 90. Pokiaľ používate do motora benzín s nižším oktánovým číslom ako 90, potom to môže zapríčiniť klepanie motora. Toto vedie k zvyšovaniu teploty motora, ktoré môže mať za následok vážne poškodenie motora.
- Ak dlhodobo pracujete s plným plynom, odporúča sa použiť benzín s vyšším oktánovým číslom. Používajte bezolovnatý benzín dobrej kvality.

Palivo so zmesou etanolu, môže sa použiť E10 (max. 10 % zmes etanolu). Používanie zmesi etanolu vyšších ako E10 zapríčini prevádzku s chudobnou zmesou, čo môže spôsobiť poškodenie motora.

Dvojtaktný olej

- Na dosiahnutie tých najlepších výsledkov a výkonu používajte kvalitný plne syntetický olej na vzduchom chladené dvojtaktné motory zmiešaný s palivom v pomere 1 : 50 (2 %).
- Nikdy nepoužívajte dvojtaktný olej určený pre vodou chladené závesné motory, niekedy nazývaný aj ako olej pre lodné motory.
- Nikdy nepoužívajte olej určený pre štvortaktné motory.

Benzín, liter	Dvojtaktný olej, liter	
	2% (1:50)	3% (1:33)
5	0,10	0,15
10	0,20	0,30
15	0,30	0,45
20	0,40	0,60

Miešanie

- Benzín a olej vždy miešajte v čistej nádoby určenej na palivo.
- Vždy začínajte tak, že nalejete polovičné množstvo benzínu, ktorý sa má použiť. Potom pridajte celé množstvo oleja. Palivovú zmes premiešajte (pretraste). Pridajte zvyšné množstvo benzínu.
- Palivovú zmes pred naplnením do palivovej nádrže stroja dobre premiešajte (pretraste).



- Nenamiešavajte viac ako maximálne jednomesačnú zásobu paliva.
- Ak sa stroj dlhšiu dobu nepoužíva, palivová nádrž by sa mala vyprázdniť a očistiť.

Dopĺňanie paliva



VAROVANIE! Ak budete dodržiavať nasledovné opatrenia, zmenšíte tým riziko požiaru:

Palivo dopĺňajte v dobre vetranom priestore. Palivo do stroja nikdy nedopĺňajte v uzavretom priestore.

Nefajčite alebo neklad'te teplé predmety v blízkosti paliva.

Pred dopĺňaním paliva vždy vypnite motor.

Pred doplnením paliva motor vždy zastavte a nechajte ho na niekoľko minút vychladnúť.

Pri dopĺňaní paliva pomaly otvorte palivový uzáver, tak aby sa pozvoľna uvoľnil akýkoľvek nadmerný tlak.

Po naplnení paliva starostlivo zatiahnite palivový uzáver.

Keď ste naň rozliali palivo. Poutierajte rozliate palivo a zvyšné palivo nechajte odpariť.

Vždy pred naštartovaním sa so strojom vzdial'te od miesta dopĺňania paliva a od zdroja.

- Pred naštartovaním sa vzdial'te so strojom najmenej 3 metre od miesta dopĺňania paliva.

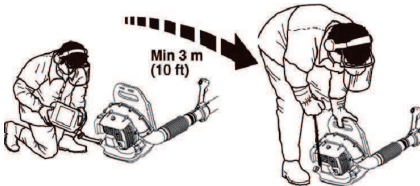

- Vyčistite priestor okolo palivového veka. Znečistenie nádrže môže spôsobiť prevádzkové problémy.
- Pretrasením nádoby pred naplnením nádrže zabezpečte, aby palivo bolo dobre premiešané.
- Pred každým použitím skontrolujte hladinu paliva a nechajte priestor na expanziu paliva, pretože v opačnom prípade teplo z motora alebo slnečné žiarenie môžu spôsobiť expanziu paliva a jeho následné pretečenie.

ŠTART A STOP

Štart a stop



VAROVANIE! Vždy pred naštartovaním sa so strojom vzdialte od miesta dopĺňania paliva a od zdroja. Položte stroj na rovny povrch.

Zaistite, aby sa v pracovnej oblasti nepohybovali žiadne neoprávnené osoby, v opačnom prípade hrozí riziko vážneho poranenia. Bezpečná vzdialenosť je 15 metrov.

Stroj sa môže naštartovať, iba ak je úplne zmontovaný. Ak stroj naštartujete bez pripevnených všetkých ochranných krytov, hrozí nebezpečenstvo úrazu.

Studený motor

Sýtič: Ovládač sýtiča nastavte do maximálnej polohy sýtiča.

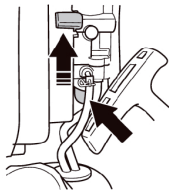

Palivová pumpa: Minimálne 10-krát opakovanne stlačte pumpu, aby sa nastrekovač začal plniť palivom. Nastrekovač nemusí byť naplnený úplne.

Zapaľovanie: Prepnete vypínač stop do polohy start.

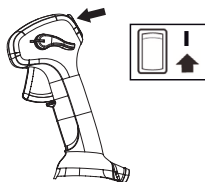

Poloha vysokých voľnobežných otáčok: Páčku na udržiavanie nastavenia plynu nastavte do polohy vysokých voľnobežných otáčok podľa značiek na páčke a prevádzkovej rukoväti.

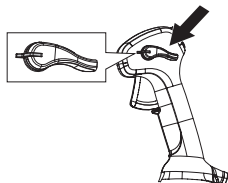

Štartovanie

Ľavou rukou držte stroj na zemi (VAROVANIE! Nepridržajte ho nohou!). Uchopte štartovacie drážadlo, pravou rukou pomaly potiahnite šnúru, až kým nepocítite istý odpor (západky štartéra sa zachytávajú), a potom šnúru rýchlo a silno potiahnite. **Štartovaciu šnúru si nikdy neomotávajúte okolo ruky.**

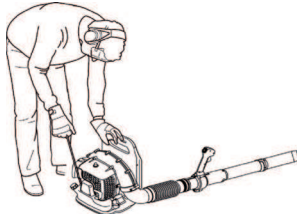

Opakovanne ťahajte lanko, až kým sa motor nepokúsi naštartovať. Páčku sýtiča prepnite do úplne otvorenej polohy. Prudko potiahnite štartovacie lanko, aby sa motor naštartoval. Motor nechajte 30 sekúnd bežať na vysokých voľnobežných otáčkach.

UPOZORNENIE! Šnúru štartéra nevyťahujte naplno a nepúšťajte drážadlo štartéra pri plnom vytiahnutí šnúry. Môže to poškodiť stroj.

Teplý motor

Použite ten istý postup ako pri štartovní studeného motora, avšak nenastavujte ovládanie sýtiča do polohy sýtiča.

Vzduch začne prúdiť hneď po naštartovaní motora, dokonca aj pri voľnobežných otáčkach. Nedovoľte, aby v blízkosti fúkača alebo trubice fúkača stáli nejaké osoby.

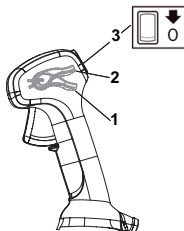

- 1 Plný plyn
- 2 Otáčky pri voľnobehu
- 3 Vypínač

Zastavenie

Motor sa vypne, ak posuniete vypínač do polohy zastavenia.

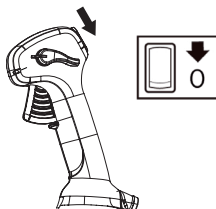

Všeobecné

Na vykonanie kontroly a údržby odmontujte kábel zapalovania a zapalovaciu sviečku. Žiadnou časťou tela sa nedotýkajte horúcich povrchov.

Karburátor

Nastavenie voľnobežných otáčok

Pred akýmkoľvek nastavovaním skontrolujte, či je vzduchový filter čistý a či je pripevnený kryt filtra.

Výrobné nastavenie voľnobežných otáčok je: 2500 ot./min

Ak je potrebné nastaviť voľnobežné otáčky, použite nastavovaciu skrutku na hornom okraji karburátora.

Tlmič výfuku



Tlmič výfuku je navrhnutý na znižovanie hladiny hluku a na smerovanie výfukových plynov preč od obsluhy. Výfukové plyny sú horúce a môžu obsahovať iskry, ktoré, ak sú namierené proti suchému a horľavému materiálu, môžu spôsobiť požiar.

Tlmič výfuku na tomto stroji je vybavený sitkom lapača iskier. **POZNÁMKA:** SITKO LAPAČA ISKIER TOHTO ZARIADENIA NEMOŽNO SERVISOVAŤ. Pri používaní zariadenia sa na tlmiči výfuku a na sitku lapača iskier vytvárajú uhlíkové usadeniny. Pri bežnom domácom používaní sa však nevyžaduje žiadny servisný zásah na tlmiči ani na sitku lapača iskier. Po 50 hodinách používania odporúčame nechať tlmič a skontrolovať alebo vymeniť v autorizovanom servisnom stredisku.

UPOZORNENIE! Nikdy nepoužívajte stroj, ktorý má chybný tlmič výfuku. Skontrolujte, či je tlmič výfuku kompletný a správne upevnený.

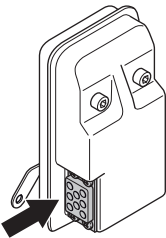

Skontrolujte, či sú lapač iskier a výfuk správne priskrutkované na svojom mieste.



VAROVANIE! Tlmič sa pri používaní veľmi zahrieva a ostáva horúci ešte nejaký čas po vypnutí. To isté platí pre voľnobežné otáčky. Pri kontakte môže dôjsť k popáleninám. Buďte si vedomí rizika požiaru!

Chladiaci systém

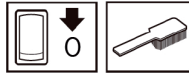

Na udržiavanie čo najnižšej pracovnej teploty je stroj vybavený chladiacim systémom.

Chladiaci systém pozostáva z:

- Chladiacich rebier na valci.
- Mriežka nasávania vzduchu

Očistite chladiaci systém raz do týždňa kefkou, príp. pri náročnejších podmienkach častejšie. Špinavý alebo zablokovaný chladiaci systém má za následok prehriatie stroja, ktoré spôsobuje poškodenie piestu a valca. Skontrolujte, či nie sú dýzy upchané.

Mriežka nasávania vzduchu

Na všetkých stranách vrátane spodnej strany skontrolujte, či nie je zablokovaný prívod vzduchu, napríklad listami alebo nečistotami. Upchatý prívod vzduchu znižuje fúkaciu kapacitu stroja a zvyšuje pracovnú teplotu motora, čo môže spôsobiť zlyhanie motora. Vypnite motor a predmet odstráňte.

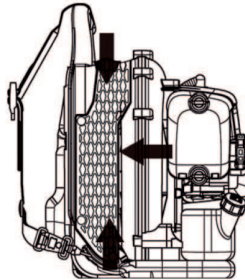

VAROVANIE! Fúkač nikdy nepoužívajte, ak mriežka nie je na svojom mieste. Pred použitím skontrolujte, či je mriežka na svojom mieste a či nie je poškodená.

Zapalovacia sviečka

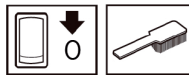

Stav zapalovacej sviečky je ovplyvnený:

- Nesprávnym nastavením karburátora.
- Nesprávnou zmesou paliva (príliš veľa alebo nesprávny druh oleja).
- Znečisteným filtrom.

Tieto činitele spôsobujú povlaky na elektródach zapalovacej sviečky, ktoré môžu mať za následok prevádzkové problémy a štartovacie ťažkosti.

Vyčistite vonkajšok zapaľovacej sviečky. Odmontujte ju a skontrolujte medzeru medzi elektródami. Nastavte medzeru na 0,6 – 0,7 mm alebo vymeňte zapaľovaciu sviečku. Skontrolujte, či je zapaľovacia sviečka správne nasadená.

0,6-0,7 mm

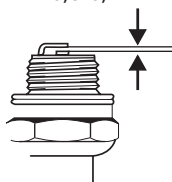

NEZABUDNITE! Vždy používajte odporúčaný typ zapaľovacej sviečky! Nesprávna zapaľovacia sviečka môže vážne poškodiť piest/valec.

Vždy používajte odporúčaný typ zapaľovacej sviečky (NGK BPMR7A)! Nesprávna zapaľovacia sviečka môže vážne poškodiť piest/valec.

Vzduchový filter



Vzduchový filter treba pravidelne čistiť, aby sa odstránili prach a špina a vyšlo sa tak:

- Poruche karburátora.
- Problémom so štartovaním.
- Zhoršenému výkonu.
- Zbytočnému opotrebovaniu častí motora.
- Nadmerne vysokej spotrebe paliva.

Skontrolujte vzduchový filter a v prípade potreby ho vyčistite.

Nedotýkajte sa horúcich povrchov tlmiča výfuku, valca, atď. Pri kontakte môže dôjsť k popáleninám.

Čistenie vzduchového filtra

- Odstráňte kryt vzduchového filtra a vytiahnite filter. Umyte ho v teplej mydlovej vode.
- Nasadte späť vzduchový filter a kryt vzduchového filtra. Nezabudnite nasadiť vzduchovú mriežku späť na miesto. Ak mriežka chýba, čistič vzduchu nie je riadne utesnený a do valca sa môže dostať prach.

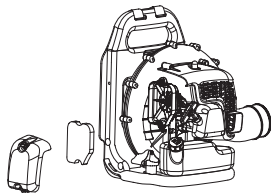

Vzduchový filter, ktorý sa používa nejakú dobu, nemožno celkom očistiť. Preto sa musí v pravidelných intervaloch

nahrádzať novým. **Poškodený filter sa musí vždy vymeniť.**

Ak používate stroj v prašnom prostredí, vzduchový filter musí byť namočený v oleji. Pozrite si pokyny v časti Olejovanie vzduchového filtra.

Olejovanie vzduchového filtra

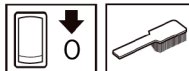

Vždy používajte špeciálny filterový olej. Filterový olej obsahuje rozpúšťadlo, pomocou ktorého olej rovnomerne presiakne cez filter. Vyhnite sa preto kontaktu s pokožkou.

Vložte filter do plastového vrečka a vylejte naň olej. Premieste plastové vrečko, aby sa olej dostal do filtra. Pred vložením filtra do stroja vytlačte vo vrečku z filtra prebytočný olej a vylejte ho. Nikdy nepoužívajte bežný motorový olej. Tento typ oleja cez filter veľmi rýchlo presiakne a nahradí sa v spodnej časti.

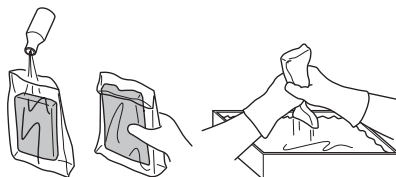

Ramenný popruh

Ak je ramenný popruh poškodený, môže sa počas používania pretrhnúť a zariadenie môže spadnúť a spôsobiť osobné poranenie. Ramenný popruh vymeňte podľa nižšie uvedených pokynov.

- 1 Z popruhu odstráňte svorku.
- 2 Prevlečte koniec popruhu cez vešiak.
- 3 Svorku znovu nasadte na popruh.



VAROVANIE! Skontrolujte, či je hrubý okrúhly kolík vo svorke vložený do popruhu. Ak nie je vložený správne, môže to viesť k osobnému poraneniu.

ÚDRŽBA

Plán údržby

Dole nájdete niektoré všeobecné pokyny ohľadom údržby. Ak chcete získať viac informácií, kontaktujte najbližšiu servisnú dielňu.

Údržba	Denná údržba	Týždenná údržba	Mesačná údržba
Vyčistite vonkajšok stroja.	X		
Skontrolujte, či ovládanie plynu bezpečne funguje.	X		
Skontrolujte, či vypínač funguje správne.	X		
Skontrolujte, či je vzduchový filter čistý.	X		
Skontrolujte, či sú matice a skrutky dotiahnuté.	X		
Skontrolujte, či z motora, nádrže na palivo alebo palivových vedení nepresakuje palivo.	X		
Skontrolujte, či nie je palivový filter znečistený a či nie je palivová hadica prasknutá alebo inak poškodená. Vymeňte ich, ak je to potrebné.	X		
Skontrolujte, či nie je zablokovávaná žiadna strana mriežky nasávania vzduchu.	X		
Skontrolujte štartér a štartovaciu šnúru.		X	
Skontrolujte, či nie sú poškodené časti na tlmenie vibrácií.		X	
Vyčistite vonkajšok zapalovacej sviečky. Odmontujte ju a skontrolujte medzeru medzi elektródami. Nastavte medzeru na 0,6 – 0,7 mm alebo vymeňte zapalovaciu sviečku. Skontrolujte, či je zapalovacia sviečka správne nasadená.		X	
Vyčistite chladiaci systém stroja.		X	
Vyčistite vonkajšok karburátora a priestor okolo neho.		X	
Skontrolujte všetky káble a pripojenia.			X
Vymeňte zapalovaciu sviečku. Skontrolujte, či je zapalovacia sviečka správne nasadená.			X
Vyčistite vzduchový filter. Vymeňte ho, ak je to potrebné.			X
Vyčistite palivovú nádrž.			X

Obráťte sa na autorizované servisné stredisko so žiadosťou o servis alebo výmenu tlmíča po každých 50 hodinách.

Technické údaje

Technické údaje

Technické údaje	GB 355BP (BP152PR)
Motor	
Max. výkon motora podľa ISO 8893, kW/ ot./min.	1,5/6500
Zapaľovací systém	
Zapaľovacia sviečka	NGK BPMR 7A/ Champion RCJ 6Y
Medzera medzi elektródami, mm	0,6–0,7
Hmotnosť	
Hmotnosť bez paliva, kg	9,2
Emisie hluku	
(pozri poznámku 1)	
Hladina akustického výkonu, meraná v dB(A)	109
Hladina akustického výkonu, garantovaná L_{WA} dB(A)	113
Hladina hluku	
(viď poznámka 2)	
Ekvivalentná hladina akustického tlaku pri uchu operátora, meraná podľa EN15503 dB(A)	95
Hladiny vibrácií	
(viď poznámka 3)	
Ekvivalentná hladina vibrácií ($a_{Hv,eq}$) na rukovätiach, meraná podľa normy EN15503, m/s^2 .	5,5

Poznámka 1: Emisie hluku do okolia sa merajú ako akustický výkon (L_{WA}) v súlade so smernicou EÚ 2000/14/EÚ Dodatku V.

Poznámka 2: Ekvivalentná úroveň hladiny akustického tlaku je vypočítaná počas trvania pracovného cyklu rozdeleného v pomere 1/7 voľnobeh a 6/7 maximálne otáčky. Uvádzané údaje pre ekvivalentnú hladinu akustického tlaku majú typický štatistický rozptyl (štandardnú odchýlku) 1 dB (A).

Poznámka 3: Ekvivalentná úroveň hodnoty vibrácií je vypočítaná počas trvania pracovného cyklu rozdeleného v pomere 1/7 voľnobeh a 6/7 maximálne otáčky. Uvádzané údaje pre ekvivalentnú hladinu vibrácií majú typický štatistický rozptyl (štandardnú odchýlku) 1 m/s^2 .

Technické údaje

EÚ vyhlásenie o zhode

(Uplatňuje sa iba na Európu)

Názov výrobcu: Husqvarna AB, SE-561 82 Huskvarna, Švédsko (Tel.: +46-36-146500).

Spoločnosť Husqvarna AB nesie plnú zodpovednosť za platformu chrbtových fúkačov BP152PR, ktorú predstavujú modely: McCulloch GB 355BP

od výrobných čísel 2016 a novších. Číslo modelu je zreteľne uvedené obyčajným písmom na pozdĺžnom typovom štítku spolu s rokom a za ním nasledujú výrobné čísla.

od výrobných čísel 2016 a novších. Číslo platformy a modelu sú zreteľne uvedené obyčajným písmom na pozdĺžnom typovom štítku spolu s rokom, za ktorým sa uvádzajú výrobné čísla.

Vyššie opísaný predmet vyhlásenia je v súlade s požiadavkami smerníc Rady:

- Smernica **2006/42/ES** o strojoch' 17 máj 2006.
- smernica **2014/30/EÚ** týkajúca sa elektromagnetickej kompatibility", 26. februára 2014
- Smernica **2000/14/ES** týkajúca sa vplyvu hluku na okolité prostredie" 8. máj 2000

Deklarované úrovne hluku sú uvedené v schéme s technickými údajmi návodu na obsluhu.

Boli uplatnené nasledovné normy:

EN ISO 12100:2010, EN 15503:2009, CISPR 12:2007, ISO 14982:2009

30. september 2016



John Thompson, produktový a marketingový riaditeľ pre EUAP.

(Oprávnený zástupca spoločnosti Husqvarna AB a zodpovedný za technickú dokumentáciu.)

OBJAŠNJENJE ZNAKOVA

Znakovi

UPOZORENJE! Neoprezna ili nepravilna uporaba stroja može dovesti do ozbiljnih, čak i fatalnih ozljeda korisnika ili drugih.



Pažljivo pročitajte priručnik i dobro shvatite sadržaj prije rukovanja strojem.



Sve dijelove tijela držite daleko od vrućih površina.



Uvijek nosite čizme i drugu opremu navedenu pod naslovom Oprema za osobnu zaštitu.



Uvijek upotrijebite:

- Zaštita protiv buke
- Odobrenu zaštitu vida



Masku za disanje treba upotrebljavati u prašnjavim radnim uvjetima.



Ovaj proizvod se podudara sa važećim EZ uputama.

Nosite zaštitu za glavu kako vam duga kosa ne bi smetala pri radu.



Kako se ne biste ozbiljno ozlijedili okretnim rotorom, u kucište puhača nemojte stavljati ruke ili druge predmete.



Nošenje široke odjeće, nakita ili sličnih predmeta koje mogu zahvatiti pokretni dijelovi nije dopušteno.



Stroj koristite samo u propisane svrhe.



Puhač može snažno odbaciti predmete koji mogu odskočiti natrag. To može rezultirati teškim ozljedama oka ako se ne upotrebljava preporučena zaštitna oprema.



Korisnik stroja mora biti siguran da na udaljenosti manjoj od 15 m nema ljudi ili životinja. Kada nekoliko korisnika radi na istoj



lokaciji sigurnosna udaljenost mora biti barem 15 m.

Pumpica za gorivo.

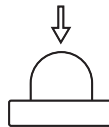

Stvaranje buke prema okuženju prema EC uputi. Jačina buke stroja se navodi u poglavlju Tehniški podaci kao i na naljepnici.



Ostali simboli/naljepnice koji su navedeni na stroju važe za specifične zahtjeve certifikata izvjesnih tržišta.

Prije provjere ili održavanja, isključite motor tako da pomaknete glavni prekidač u poziciju STOP.



Prije pokretanja uključite motor postavljanjem prekidača za zaustavljanje u položaj UKLJUČENO (ON).



Uvijek nosite zaštitne rukavice.



Redovno čišćenje je obvezno.



Vizualna provjera.



Zaštitne naočale ili vizir moraju se nositi.



Punjenje goriva.



Ručica čoka u položaju "otvoreno".



Ručica čoka u položaju "zatvoreno".



SADRŽAJ

Sadržaj

OBJAŠNJENJE ZNAKOVA

Znakovi 363

SADRŽAJ

Sadržaj 364

Prije paljenja obratite pažnju na sljedeće: 364

ŠTO JE ŠTO?

Sastavni dijelovi puhača. 365

OPĆENITA PRAVILA ZA SIGURNOST NA RADU

Općenito 366

UPUTSTVA ZA SIGURNOST NA RADU

Osobna zaštitna oprema 368

Sigurnosna oprema stroja 368

Provjera, održavanje i servisiranje sigurnosne opreme stroja 369

Općenite upute za rad 370

SASTAVLJANJE

Sastavljanje cijevi za otpuhivanje i kontrolne ručice ... 373

RUKOVANJE GORIVOM

Gorivo 374

Punjenje goriva 375

UKLJUČIVANJE I ISKLJUČIVANJE

Uključivanje i isključivanje 376

ODRŽAVANJE

Općenito 377

Rasplinjač 377

Prigušivač 377

Rashladni sistem 377

Rešetka dovoda zraka 377

Svjećica 377

Filter za zrak 378

Naramenica 378

Raspored održavanja 379

Tehnički podaci

Tehnički podaci 380

EC-uvjerenje o podudaranju 381

Prije paljenja obratite pažnju na sljedeće:

Pažljivo pročitajte priručnik.



UPOZORENJE! Dugotrajno izlaganje buci može uzročiti trajne ozljede sluha. Zato upotrijebljavajte stalno odobrene naušnice za zaštitu sluha.



UPOZORENJE! Ni u kojem slučaju ne smijete mijenjati originalni dizajn stroja bez da ste prethodno zatražili odobrenje od proizvođača. Uvijek koristite originalne rezervne dijelove. Neovlaštene promjene i/ili dodatni pribor mogu rezultirati ozbiljnim povredama ili čak smrću vozača ili drugih.



UPOZORENJE! Nepažljivim i pogrešnim korištenjem puhač postaje opasan alat te može uzrokovati ozbiljne, pa čak i smrtonosne ozljede. Od iznimne je važnosti pročitati i shvatiti sadržaj ovih uputa za uporabu.

NAPOMENA! Izgled vašeg proizvoda može se razlikovati od prikazanog u priručniku.

Stroj je namijenjen samo za propuhivanje zrakom travnjaka, staza, asfaltnih cesta i slično.

ŠTO JE ŠTO?

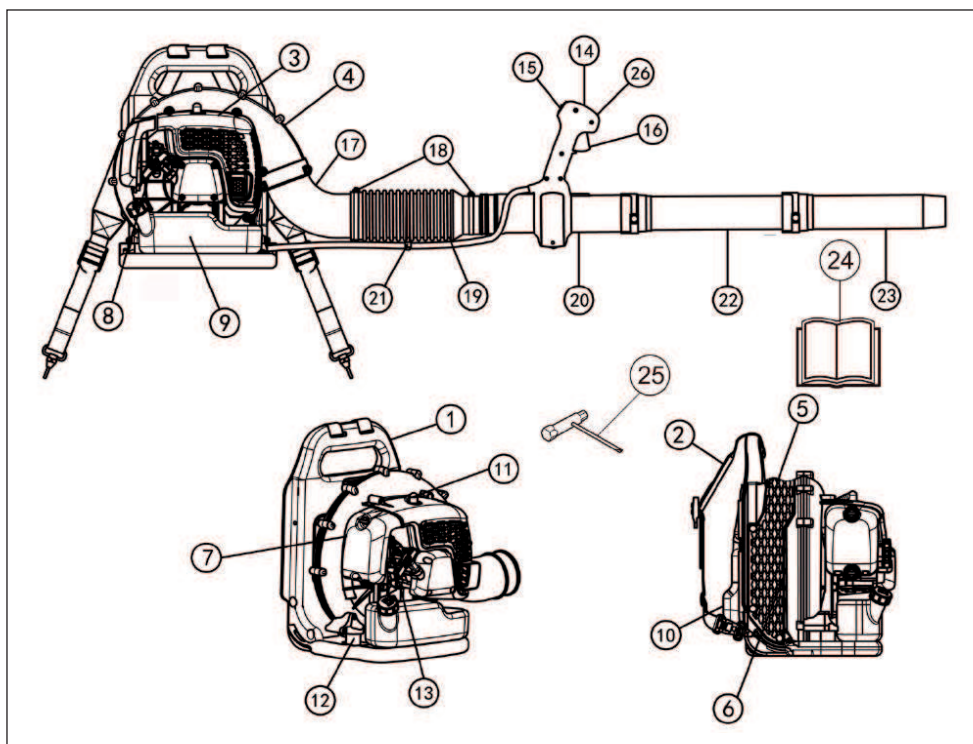

Sastavni dijelovi puhača.

- | | |
|------------------------------------|--------------------------|
| 1 Okvir | 14 Radna ručica |
| 2 Naramenice | 15 Glavni prekidač |
| 3 Poklopac motora | 16 Regulator gasa |
| 4 Oklop ventilatora | 17 Lakat |
| 5 Rešetka dovoda zraka | 18 Spojnica |
| 6 Ventilator | 19 Fleksibilno crijevo |
| 7 Filtar zraka | 20 Kontrolna cijev |
| 8 Ručica za paljenje | 21 Stezaljka za ožičenje |
| 9 Spremnik goriva | 22 Srednja cijev |
| 10 Vrh | 23 Cijev za ispuhivanje |
| 11 Svjećica | 24 Priručnik |
| 12 Sistem za smanjivanje vibracija | 25 Kombi ključ |
| 13 Poluga čoka | 26 Tempomat |

OPĆENITA PRAVILA ZA SIGURNOST NA RADU

Općenito

VAŽNO!

Stroj je namijenjen samo za propuhivanje zrakom travnjaka, staza, asfaltnih cesta i slično.

Prije upotrebe pregledajte stroj. Vidi plan održavanja.

Nikada nemojte koristiti stroj ako ste umorni, ako ste pili alkohol ili uzeli lijek koji djeluje na vaš vid, sposobnost rasuđivanja ili kretanje.

Nosite osobnu zaštitnu opremu. Pogledajte uputstva pod naslovom Osobna zaštitna oprema.

Nikada nemojte koristiti stroj koji na bilo koji način ne odgovara originalnoj izvedbi.

Nikada nemojte koristiti stroj koji je neispravan. Redovno vršite sigurnosne provjere, održavanje i servis kao što je opisano u ovom priručniku. Neke od radnji održavanja i servisiranja trebaju vršiti isključivo obučeni i kvalificirani stručnjaci. Upute možete pronaći u odjeljku Održavanje.

Svi pokrovi i štitnici moraju biti namješteni prije puštanja u rad. Kapa svječiće i vod za paljenje moraju biti ispravni kako bi se spriječio rizik od strujnog udara.

Korisnik stroja mora biti siguran da na udaljenosti manjoj od 15 m nema ljudi ili životinja. Kada nekoliko korisnika radi na istoj lokaciji sigurnosna udaljenost mora biti barem 15 m.

Djeca nikada ne smiju koristiti stroj.

Nikada ne dozvolite drugim osobama da koriste stroj prije nego ste sigurni da su razumjeli sadržaj uputa za uporabu.

Prije početka rada uvijek provjerite jesu li neki predmeti začepili cijev za ispuhivanje.

Nikad nemojte uklanjati cijev za ispuhivanje.

U slučaju nužde, skinite stroj otpuštanjem remena na struku i prsima i pustite da stroj padne unatrag.

Uvijek zatražite savjet lokalnih vlasti i pridržavajte se važećih normi.

Sve dijelove tijela držite daleko od vrućih površina.

Nikad ne dodirujte svječiću ili pokretački kabel dok je motor u pogonu.



UPOZORENJE! Tijekom rada uređaj stvara elektromagnetsko polje. To polje u nekim slučajevima može ometati aktivne ili pasivne medicinske implantate. Radi smanjenja rizika od teških ili smrtonosnih ozljeda preporučujemo da se osobe s medicinskim implantatima posavjetuju s liječnikom i proizvođačem implantata prije rukovanja uređajem.

Paljenje

- Nikada nemojte paliti stroj u zatvorenim prostorijama. Ispušni plinovi motora mogu biti opasni.



Ispušni plinovi motora sadrže ugljični monoksid koji može izazvati trovanje ugljičnog monoksida. Iz tog razloga nikada nemojte pokretati stroj ili raditi u zatvorenom prostoru ili bilo gdje bez odgovarajuće ventilacije.

- Pogledajte oko sebe i pazite da ljudi ili životinje ne mogu doći u dodir s puhačem.
- Položite stroj na tlo, lijevom rukom pritisnite tijelo stroja uz tlo (NAPOMENA! Ne upotrebljavajte stopalo). Sada desnom rukom povucite kolotur za paljenje a zatim ga brzo i čvrsto povucite.

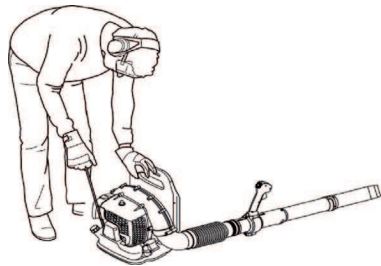

OPĆENITA PRAVILA ZA SIGURNOST NA RADU

Sigurnost pri rukovanju s gorivom



- Koristite spremnik goriva s protuprelivnim ventilom.
- Nikada nemojte puniti gorivo u stroj dok radi. Zaustavite motor i pustite ga da se ohladi nekoliko minuta prije ponovnog punjenja.
- Bitno je da postoji dobra ventilacija kada puniti ili miješate gorivo (benzin i dvotaktno ulje).
- Izbjegavajte svaki dodir kože sa gorivom. Gorivo zadaje nadražajnost kože i isto tako može izazvati promjene kože.
- Odmaknite stroj najmanje 3 metra od mjesta gdje ste ga napunili gorivom, prije nego ga upalite.

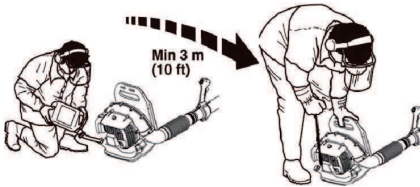

- Nikada nemojte paliti stroj ako:
 - Ukoliko ste prolili gorivo po njemu. Obrisite to što je proliveno i dopustite da ostatak ispari.
 - Ukoliko ste prolili gorivo po sebi ili po Vašoj odjeći, promijenite odjeću. Operite dijelove tijela koji su bili u dodiru sa gorivom. Uporabi sapun i vodu.
 - Ukoliko curi gorivo iz stroja. Redovno provjeravajte da li curi iz čepa za gorivo i cijevi za gorivo.

Prijevoz i skladištenje

- Skladištite i prevozite stroj i gorivo tako da bilo kakvo curenje ili isparavanje goriva ne dođe u dodir s iskrama ili otvorenim plamenom. Na primjer, elektromotorima, prekidačima, grijačima i sl.
- Kada skladištite i prevozite gorivo, koristite samo odobrene spremnike za gorivo.
- Kada skladištite stroj na dulje vrijeme, ispraznite spremnik. Provjerite kod lokalne benzinske crpke kako odložiti višak goriva. Ispraznite spremnik za gorivo i pritisnite upaljač dok se gorivo ne ispusti.
- Izvadite svjećicu i ulijte žlicu dvotaktnog ulja u cilindar. Okrenite motor nekoliko puta i zatim umetnite svjećicu na mjesto.
- Pripazite da je stroj dobro očišćen i da je potpuno servisiranje izvršeno prije dugotrajnog skladištenja.
- Osigurajte stroj tijekom transporta.
- Stroj spremite na suho i hladno mjesto s dobrim provjetranjem i bez prašine. Stroj pohranite izvan doseg djece.



UPOZORENJE! Budite jako oprezni pri rukovanju gorivom. Imajte na umu opasnost od vatre, eksplozije i udisanja ispušnih plinova.

Podешavanje remena



UPOZORENJE! Uvijek treba nositi naramenice tijekom rada sa strojem. U suprotnom nećete moći rukovati strojem na siguran način te možete ozlijediti sebe ili druge.

Naramenice i stroj koji su podešeni na pravilan način značajno olakšavaju rad. Naramenice podesite u vama najpovoljniji radni položaj.

Zategnite naramenice radi ravnomjernog rasporeda pritiska na ramena.



Podignite jezičke klizajućih prilagodnika.



UPUTSTVA ZA SIGURNOST NA RADU

Osobna zaštitna oprema



UPOZORENJE! Pri svakoj upotrebi stroja će se samo propisana osobna zaštitna oprema upotrijebiti. Osobna zaštitna oprema ne eliminiše rizik na ozljedu ali smanjuje posljedice ako se ozljeda dogodi. Zamolite prodavača motornih pila da vam pomogne izabrati opremu. Pažljivo pročitajte priručnik i dobro shvatite sadržaj prije rukovanja strojem.



UPOZORENJE! Uvijek budite pozorni u zapažanju znakova upozorenja ili dovike kada se rabi zaštitna sluha. Uvijek uklonite zaštitu sluha čim zaustavite motor.

- Kada je potrebno, uvijek nosite rukavice.



- Treba koristiti zaštitu sluha koja pruža dovoljno smanjenje buke.

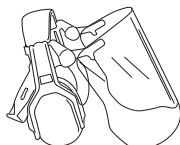

- Odobrena zaštitna vida se uvijek mora uporabiti. Pri radljenju vizira istovremeno se mora rabiti odobrene zaštitne naočale. Odobrene zaštitne naočale su takve koje ispunjavaju standard ANSI Z87.1 za SAD ili EN 166 za EU-države. Udarci grana ili izbačeni predmeti mogu ozlijediti oči.

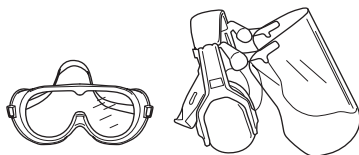

- Koristite neključice i čvrste čizme.



- Obavezno nosite čvrste duge hlače, čizme, rukavice i majice dugih rukava. Kako biste smanjili opasnost od ozljeda nastalih uslijed povlačenja predmeta u rotirajuće

djelove, nemojte nositi labavu odjeću, šalove, nakit i slično. Učvrstite kosu iznad ramena.

- Masku za disanje treba upotrebljavati u prašnjavim radnim uvjetima.

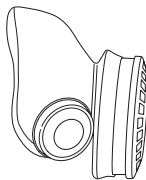

- Uvijek imajte kutiju za prvu pomoć pri ruci.



Sigurnosna oprema stroja

Ovaj odjeljak objašnjava razne sigurnosne mjere stroja, kako one rade i što trebate uraditi kako biste mogli vršiti osnovni pregled i održavanje koji su potrebni da bi pila radila sigurno. Pogledajte poglavlje Što je što?, da biste vidjeli gdje se ti dijelovi nalaze na Vašem stroju.



UPOZORENJE! Nemojte nikada upotrijebiti stroj koji ima neispravnu sigurnosnu opremu. Izvršavajte pregled, održavanje i servisiranje prema rutini opisanoj u ovom odjeljku.

Glavni prekidač

Koristite glavni prekidač da biste isključili motor.

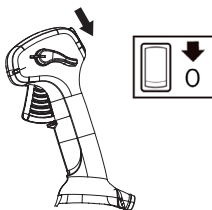

Da biste izvršili provjeru i održavanje uklonite kabel paljenja i svjećicu.

UPUTSTVA ZA SIGURNOST NA RADU

Sistem za smanjivanje vibracija

Vaš stroj je opremljen sa sistemom za smanjivanje vibracija čija je svrha da umanji vibracije i olakša rad.

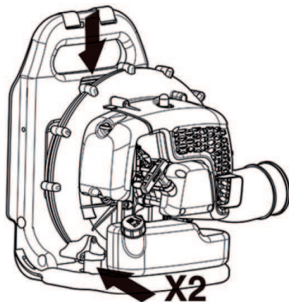

UPOZORENJE! Dulja izloženost vibracijama može prouzročiti ozljede živaca ili krvnih žila ljudima s cirkulatornim problemima. Potražite liječničku pomoć ukoliko osjetite fizičke simptome koji mogu upućivati na preizloženos vibracijama. Primjeri takvih simptoma su umrtvljenost, nedostatak osjećaja, "škakljanje", "trnci", bol, manjak ili smanjena snaga, promjene u boji kože. Ovi simptomi se uglavnom pojavljuju u prstima, rukama ili zglobovima. Opasnost se može povećati pri niskim temperaturama.

Prigušivač

Prigušivač je napravljen tako da smanji buku na minimum i da udalji ispušne pare od korsnika.

U zemljama sa toplom i suhom klimom postoji velika opasnost od požara. Zato smo prigušivač opremili mrežicom za sprečavanje iskri koja je ugrađena u prigušivaču.

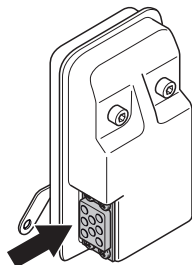

Za prigušivače je veoma važno da se slijedi uputstva o provjeri, održavanju i servisiranju. Pogledajte uputstva pod naslovom Provjera, održavanje i servisiranje sigurnosne opreme stroja.



UPOZORENJE! Ispušne pare iz motora su vruće i mogu sadržavati iskre koje mogu izazvati požar. Nikada nemojte upaliti stroj u zatvorenoj prostoriji ili blizu zapaljivog materijala!



UPOZORENJE! Unutarnost ispušnog lonca sadrži kemikalije koje mogu biti kancerogene. Izbjegavajte dodir elementima u slučaju oštećenog ispušnog lonca.

Provjera, održavanje i servisiranje sigurnosne opreme stroja



UPOZORENJE! Specijalan tečaj je potreban za servisiranje i popravak stroja. To se naročito odnosi na sigurnosnu opremu stroja. Ukoliko Vaš stroj ne prođe na kojem od dolje opisanih provjera, odnesite ga svom serviseru. Kada kupite neki od naših proizvoda mi Vam jamčimo mogućnost profesionalnog popravka i servisa. Ukoliko prodavač koji Vam je prodao stroj nije zadužen i za servisiranje, pitajte ga za adresu najbližeg serviseru.

Glavni prekidač

- Upalite motor i provjerite da li se motor zaustavlja kada pritisnete glavni prekidač u stop položaj.

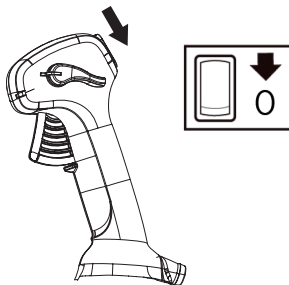

UPUTSTVA ZA SIGURNOST NA RADU

Sistem za smanjivanje vibracija

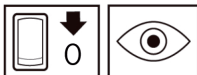

- Redovno provjeravajte ima li pukotina ili nepravilnosti na dijelovima za smanjivanje vibracija. Zamijenite ih ako su oštećeni.

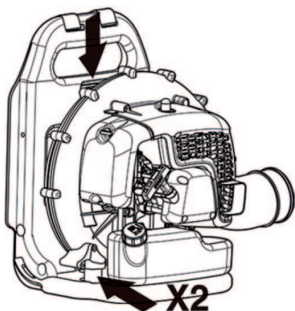

- Provjerite amortizere radi mogućih oštećenja ili iskrivljenja.

Prigušivač



- Nikada nemojte koristiti stroj sa neispravnim prigušivačem.



- Redovno provjeravajte da li je prigušivač sigurno pričvršćen na stroju.

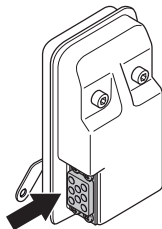

- Prigušivač vašeg stroja opremljen je mrežicom za hvatanje iskri. **NAPOMENA: MREŽICU ZA HVATANJE ISKRI OVE JEDINICE NIJE MOGUĆE SERVISIRATI.** Tijekom korištenja jedinice na u prigušivaču i mrežici za

hvatanje iskri nakupljaju se naslage čađe. No za uobičajeno korištenje kućevlasnika prigušivač i mrežicu za hvatanje iskri nije potrebno servisirati. Nakon 50 sati korištenja preporučujemo servisiranje ili zamjenu prigušivača kod ovlaštenog servisnog distributera. Začepljena mrežica uzrokuje pregrijavanje motora i može uzrokovati ozbiljno oštećenje. Nikada nemojte koristiti prigušivač s oštećenom mrežicom za hvatanje iskri. Nikada ne koristite ispušni lonac s neispravnom mrežicom protiv iskri.



UPOZORENJE! Nikada nemojte upotrijebiti stroj sa neispravnom sigurnosnom opremom. Vršite provjere i održavajte stroj prema uputama opisanim u ovom odlomku. Ukoliko Vaš stroj ne prodje na kojoj od ovih provjera, obratite se Vašem serviseru radi opravke.

Filter za zrak

Nemojte upotrebljavati puhač lišća bez zračnog filtra ili s oštećenim ili izobličanim filterskim uloškom, jer nefiltriran i prašnjav zrak brzo može uništiti stroj.

Općenite upute za rad

VAŽNO! U ovom se poglavlju navode osnovna sigurnosna pravila pri radu s puhačima. Ukoliko dođete u situaciju gdje niste sigurni što napraviti, upitajte stručnjaka. Stupite u dodir s zastupnikom ili serviserom. Izbjegavajte sav posao za kojeg smatrate da niste u mogućnosti izvršiti.

Budite obzirni prema osobama u vašoj blizini tako da ne upotrebljavate stroj u neprikladno vrijeme, npr. kasno navečer ili rano ujutro. Smanjite razinu buke ograničavanjem broja istovremeno korištenih jedinica. Pročitajte i slijedite jednostavne upute tako da što manje uznemirujete svoju okolinu.

- Puhač upotrebljavajte s najnižim mogućim gasom. Rijetko je potrebno koristiti gas do kraja, jer se mnogi radni postupci mogu obaviti s pola gasa. Niža razina gasa znači manje buke i prašine, a lakše je i zadržati kontrolu nad smećem koje se skuplja/premješta.
- Upotrijebite grablje ili četku za uklanjanje smeća prilijepljenog za tlo.
- Držite otvor puhača što bliže tlu. Upotrijebite cijelu duljinu dovodne cijevi kako biste zadržali struju zraka blizu tla.
- Nakon toga počistite. Pazite da ne otpušete smeće u nečiji vrt.
- Stroj upotrebljavajte samo tijekom uobičajenog radnog vremena, kako biste izbjegli nepotrebnu buku. Izbjegavajte rad rano ujutro ili kasno noću.

UPUTSTVA ZA SIGURNOST NA RADU



UPOZORENJE! Pazite na okruženje. Ako netko pristupi radnom području, postavite kontrolu gasa na najmanju brzinu dok se osoba ne nađe na sigurnoj udaljenosti. Puhač usmjerite u suprotnom smjeru od ljudi, životinja, igrališta, otvorenih prozora, automobila itd.

Osnovna pravila sigurnosti



- Neovlašteno osoblje ili životinje ne smiju biti prisutni u radnom području od 15 m.
- Prije punjenja gorivom pričekajte da se motor ohladi.
- Sve dijelove tijela držite daleko od vrućih površina.
- Ako se stroj zapali ili ako dođe do nekog drugog hitnog slučaja zbog kojeg morate skinuti stroj, otpustite pojas naramenica i pustite da stroj padne unatrag.
- Snažne struje zraka mogu pomaknuti predmete takvom brzinom da oni mogu odskočiti natrag i prouzročiti teške ozljede očiju.

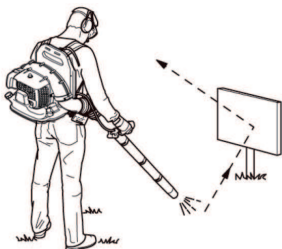

- Nemojte usmjerivati mlaz zraka prema ljudima ili životinjama.
- Zaustavite motor prije montiranja ili rastavljanja dodataka ili drugih dijelova.
- Nemojte koristiti pilu po lošem vremenu, kao na primjer po gustoj magli, pljuskajućem vjetru, izrazitoj hladnoći itd. Rad pod lošim vremenskim uvjetima je umarajući i može stvoriti opasnost na pr. klizave površine.
- Vrijeme puhanja smanjite što je više moguće na način da lagano navlažite prašnjava područja ili upotrebom raspršivača.
- Obratite pažnju na sigurno kretanje i stajanje. Provjerite područje oko Vas da nema nekih prepreka (korjenje,

kamenje, grane, rupe i slično) prilikom bočnog premještanja. Budite izuzetno oprezni pri radu na kosini.



- Nikada ne ostavljajte stroj s uključenim motorom ukoliko se udaljete.
- Ispušni plinovi motora sadrže ugljični monoksid koji može izazvati trovanje ugljičnog monoksida. Iz tog razloga nikada nemojte pokretati stroj ili raditi u zatvorenom prostoru ili bilo gdje bez odgovarajuće ventilacije.
- Puhač se ne smije upotrebljavati na ljestvama, skelama ili na visinama (poput krovova). To bi moglo dovesti do ozbiljnih ozljeda.



- **PAŽNJA!** Nikada ne koristite stroj bez mogućnosti zvanja u pomoć u slučaju nesreće.

UPUTSTVA ZA SIGURNOST NA RADU

Osnovna tehnika či šćenja



UPOZORENJE! Pazite na izbačene predmete. Uvijek nosite zaštitu za oči. Kamenje i otpaci mogu upasti u oči i prouzročiti sljepoću ili ozbiljne ozlijede. Držite neovlaštene osobe na ostojanju. Djeca, životinje, promatrači i pomagači moraju biti udaljeni barem 15 m. Odmah zaustavite stroj ukoliko se netko približi.



UPOZORENJE! Ne koristite puhač ako ispuh ispušnih plinova blokira zid i/ili neka druga prepreka; stroj bi se mogao oštetiti. Pazite da je udaljenost od prepreka tijekom rada 50 cm ili više.



UPOZORENJE! Uvijek isključite motor prije či šćenja.

- Ovaj se puhač tijekom rada nosi kao ruksak, ovješ en o ramena pomoću naramenice. Rad i kontrola puhača obavljaju se pomoću ručice na cijevi kojom se upravlja desnom rukom.
- Brzina mlaza zraka podešava se pomoću gasa. Odaberite brzinu koja je najprikladnija odgovarajućim zadacima.

Kako ne biste morali prstom držati gas tijekom cjelokupnog korištenja puhača, željeni gas možete postaviti tempomatom (D). Puni gas postizete utiskivanjem okidača gasa ili pritiskanjem tempomata u krajnji položaj.

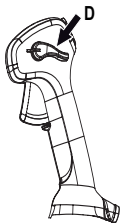

- Pazite da lišće ili smeće ne blokira dovod zraka. Začepljen dovod zraka smanjuje kapacitet otpuhivanja stroja i povećava radnu temperaturu motora, što može prouzročiti kvar motora. Zaustavite motor i uklonite predmet.

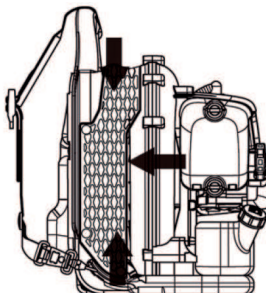

- Pazite na smjer puhanja vjetra. Radite uz vjetar kako bi rad bio lakši.
- Korištenje puhača za pomicanje većih hrpa traje dugo i stvara nepotrebnu buku.
- Održavajte ravnotežu i stabilan položaj nogu.
- Kad je rad završen stroj treba spremirati u okomitom položaju.

SASTAVLJANJE

Sastavljanje cijevi za otpuhivanje i kontrolne ručice

- Spojite puhač i cijev za otpuhivanje s fleksibilnim crijevom. Pričvrstite oba kraja fleksibilnog crijeva na mjesto.

Upotrijebite dodatnu opremu.

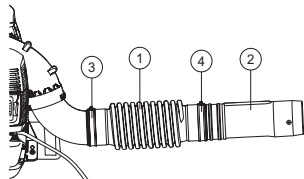

- 1 Fleksibilno crijevo
- 2 Kontrolna cijev
- 3 Spojnica
- 4 Spojnica

Pozor! Malo podmažite cijevi da biste olakšali sastavljanje.

- Radnu ručicu postavite iznad upravljačke cijevi.
- Zakrenite radnu ručicu tako da zasjek prijeđe preko jezičaka na upravljačkoj cijevi.
- Poravnajte radnu ručicu s tipkom upravljačke cijevi.

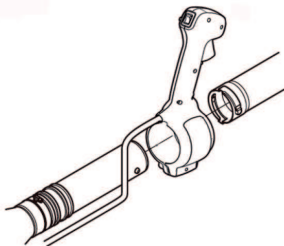

- Tijekom sklapanja ne smijete izvijati kabele radne ručice.
- Prilagodite položaj kako biste dobili ugodan radni položaj. Zategnite stezaljku ručice gasa.
- Isporučenom stezaljkom pričvrstite kabele za središte savitljivog crijeva.

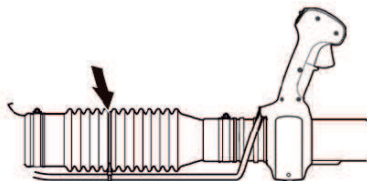

Cijev puhača

NAPOMENA: Provjerite jesu li vijci u cijevima uklonjeni iz prolaza kako ne bi ometali sastavljanje. Sastavite središnju cijev i cijev za ispuhivanje. Poravnajte vijke s otvorima s navojima u cijevima. Nakon sastavljanja cijevi puhača zategnite vijke. Ako su potrebne dulje pihalice, moguće je dodati međucijevi.

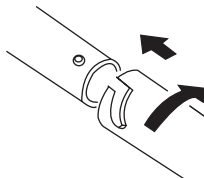

RUKOVANJE GORIVOM

Gorivo

PAŽNJA! Stroj je opremljen sa dvotaktnim motorom i uvijek se mora koristiti mješavina benzina i ulja za dvotaktne motore. Važno je da dobro odmjerite količinu ulja koja treba biti pomiješana kako biste osigurali ispravnu mješavinu. Pri miješanju manjih količina goriva, čak i manje greške mogu znatno utjecati na odnos mješavine.



UPOZORENJE! Kod rukovanja gorivom morate osigurati da imate dobru ventilaciju.

Benzin



PAŽNJA! Uvijek koristite kvalitetni benzin za mješavinu s uljem (najmanje 90 oktanski).

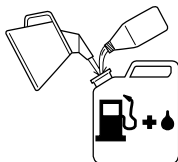

- Najmanji oktanski broj preporučenog benzina je 90. Ukoliko koristite benzin s manjim oktanskim brojem, čuti će se takozvano lupanje. To vodi do povećane temperature motora, što može rezultirati ozbiljnim kvarom motora.
- Kada stalno radite velikim brojem okretaja, preporučuje se viši oktanski broj. Koristite kvalitetan bezolovni benzin.

Možete upotrijebiti E10, gorivo miješano s etanolom (maks. 10% etanola). Korištenje mješavine etanola koja je viša od E10 stvorit će uslove rada koji mogu uzrokovati oštećenje motora.

Dvotaktno ulje

- Za najbolje ishode i učinak koristite kvalitetno potpuno sintetičko ulje za zrakom hladene dvotaktne motore u omjeru od 1:50 (2%)
- Nikada nemojte koristiti dvotaktno ulje namjenjeno za vanbrodske motore sa vodenim hlađenjem, takozvano outboardoil.
- Nikada nemojte koristiti ulje za četverotaktne motore.

Benzin, lit.	Dvotaktno ulje, lit.	
	2% (1:50)	3% (1:33)
5	0,10	0,15
10	0,20	0,30
15	0,30	0,45
20	0,40	0,60

Mješanje

- Uvijek miješajte benzin i ulje u čistoj posudi namjenjenoj za gorivo.
- Uvijek počnite tako da prvo natočite pola količine benzina kojeg namjeravate koristiti. Nakon toga dodajte cijelu količinu ulja. Promiješajte (protresite) mješavinu. Dodajte preostali benzin.
- Dobro promiješajte (protresite) mješavinu goriva prije ulijevanja u spremište za gorivo na stroju.

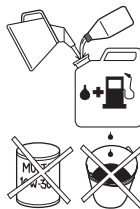

- Nikada nemojte miješati više od mjesečne potrošnje goriva.
- Ukoliko stroj ne bude bio korišten duže vrijeme, spremište za gorivo bi trebalo isprazniti i očistiti.

Punjenje goriva



UPOZORENJE! Slijedeće mjere opreznosti smanjit će opasnost od požara:

Napunite gorivom u dobro prozračenom području. Nikada nemojte stroj puniti gorivom u zatvorenom prostoru.

Nemojte pušiti i ne stavljajte tople predmete u blizinu goriva.

Uvijek isključite motor prije punjenja.

Zaustavite motor i pustite ga da se ohladi nekoliko minuta prije ponovnog punjenja.

Pri punjenju goriva polako otvorite poklopac na spremištu za gorivo tako da se pritisak, ukoliko ga ima, polako smanji.

Pažljivo zavrnite poklopac za spremište za gorivo nakon punjenja.

Ukoliko ste prolili gorivo po njemu. Obrišite to što je proliveno i dopustite da ostatak ispari.

Prije pokretanja uvijek odmaknite stroj sa mjesta na kojem puniti gorivo.

- Odmaknite stroj najmanje 3 metra od mjesta gdje ste ga napunili gorivom, prije nego ga upalite.

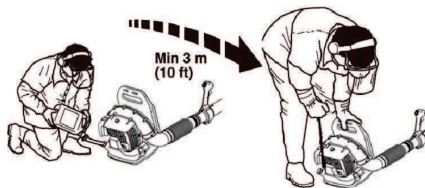

- Očistite oko poklopca spremnika. Prljavština u spremniku ometa rad.
- Osigurajte da je gorivo dobro pomiješano trešnjom spremnika prije punjenja stroja.
- Prije svake upotrebe provjerite razinu goriva i ostavite prostora za njegovo širenje, jer u suprotnom toplina motora i sunca može uzrokovati širenje i prelijevanje goriva.

UKLUČIVANJE I ISKLUČIVANJE

Uključivanje i isključivanje



UPOZORENJE! Prije pokretanja uvijek odmaknite stroj sa mjesta na kojem punite gorivo. Postavite stroj na ravnu podlogu.

Provjerite da nema neovlaštenih osoba u blizini radnog područja, jer postoji opasnost od ozbiljnih ozljeda. Rastojanje sigurnosti je 15 metara.

Stroj se može pokrenuti samo kada je potpuno sastavljen. Ako se stroj pokrene bez postavljenih svih štitnika postoji opasnost od ozljeđivanja.

Hladan motor

Čok: upravljanje čokom postavite u maksimalni položaj čoka.

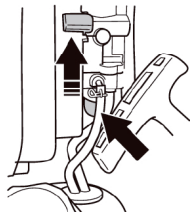

Pumpica za gorivo: Nakon najmanje 10 pritiskanja uklanjanja zraka gorivo počinje puniti čašicu. Pumpu nije potrebno napuniti do kraja gorivom.

Paljenje: Postavite stop prekidač u startni položaj.

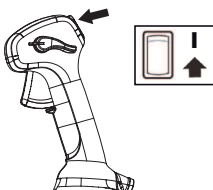

Položaj brzog praznog hoda: Ručicu tempomata postavite u položaj brzog praznog hoda pomoću oznaka na ručici tempomata i radnoj ručici.

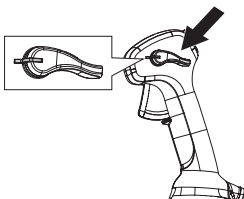

Paljenje

Pritisnite lijevom rukom tijelo stroja na tlo (OBAVIJEST! Ne koristite nogu!). Primitite startnu ručicu desnom rukom i polako povucite startno uže dok ne osjetite malo otpora, (zahvatač uhvati kotur startera) zatim naglo povucite uže. **Nikad ne omotavajte startno uže oko šake.**



Uzastopno povlačite kabel do pokušaja pokretanja motora. Ručicu čoka postavite u potpuno otvoreni položaj. Snažno povlačite uže za pokretanje do pokretanja motora. Motor pogonite u brzom praznom hodu 30 s.

PAŽNJA! Nemojte ispustiti ručicu za paljenje nakon što ste je potpuno izvukli van jer to može oštetiti stroj.

Topli motor

Koristite isti način pokretanja kao i kod hladnog motora, ali ne postavljajte polugu čoka u čok položaj.

Zrak se ispušta kada se motor pokrene, čak i kada je u stanju mirovanja. Ne dopustite ikome stajati u blizini puhača ili njegove cijevi.

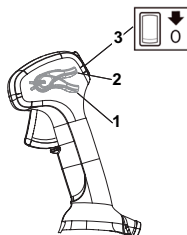

- 1 Pun gas
- 2 Broj obrtaja u praznom hodu
- 3 Glavni prekidač

Isključivanje

Motor se zaustavlja namještanjem zaustavnog prekidača u položaj za zaustavljanje.

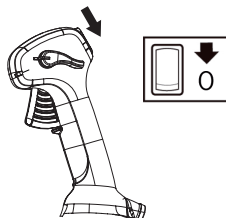

Općenito

Da biste izvršili provjeru i održavanje uklonite kabel paljenja i svjećicu. Sve dijelove tijela držite daleko od vrućih površina.

Rasplinjač

Ugađanje brzine okretaja u praznom hodu

Prije bilo kakvog podešavanja, filter zraka mora biti čist, a poklopac cilindra namješten.

Tvornička postavka brzine praznog hoda je: 2500 rpm

Pomoću ključa za podešavanje na gornjem rubu rasplinjača možete podesiti brzinu praznog hoda.

Prigušivač



Prigušivač je napravljen da bi smanjio buku i udaljio ispušne plinove od korisnika pile. Ispušni plinovi su vrući i mogu sadržavati iskre koje mogu započeti vatru ako su usmjerene prema suhom i zapaljivom materijalu.

Prigušivač vašeg stroja opremljen je mrežicom za hvatanje iskri. **NAPOMENA: MREŽICU ZA HVATANJE ISKRI OVE JEDINICE NIJE MOGUĆE SERVISIRATI.** Tijekom korištenja jedinice na u prigušivaču i mrežici za hvatanje iskri nakupljaju se naslage čađe. No za uobičajeno korištenje kućevlasnika prigušivač i mrežicu za hvatanje iskri nije potrebno servisirati. Nakon 50 sati korištenja preporučujemo servisiranje ili zamjenu prigušivača kod ovlaštenog servisnog distributera.

PAŽNJA! Nikada ne koristite stroj s neispravnim ispušnim loncem. Redovno provjeravajte je li prigušivač potpun i čvrsto pričvršćen.

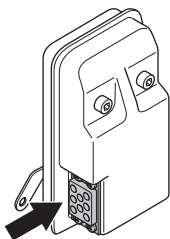

Provjerite jesu li mrežica za sprečavanje iskri i ispusna cijev pravilno pričvršćeni na mjestu.



UPOZORENJE! Prigušivač može postati veoma vruć tijekom uporabe i tako ostati neko vrijeme nakon zaustavljanja. To također vrijedi prilikom praznog hoda. Dodirivanje može izazvati opekline. Budite oprezni jer to može uzrokovati požar!

Rashladni sistem

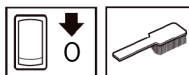

Stroj je opremljen s rashladnim sistemom kako bi se održala najniža moguća temperatura za vrijeme rada.

Rashladni sistem sastoji se od:

- Proreza za hlađenje na cilindru.
- Rešetka dovoda zraka

Jednom tjedno očistite rashladni sistem četkom, a ako su radni uvjeti teški i češće. Prijav ili začepljen rashladni sistem uzrokuje pregrijavanje stroja, a to šteti klipnu i cilindru. Pazite da mlaznice nisu blokirane.

Rešetka dovoda zraka

Pazite da, primjerice, lišće ili smeće ne blokira dovod zraka sa svih strana, uključujući i donju stranu. Začepljen dovod zraka smanjuje kapacitet otpuhivanja stroja i povećava radnu temperaturu motora, što može prouzročiti kvar motora. Zaustavite motor i uklonite predmet.

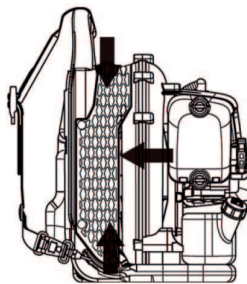

UPOZORENJE! Nikada ne upotrebljavajte puhač ako rešetka nije na mjestu. Prije upotrebe provjerite je li rešetka namještena i neoštećena.

Svjećica

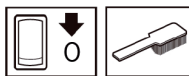

Slijedeće pojave utječu na stanje svjećice:

- Neispravno podešen rasplinjač.
- Nepravno mješanje ulje s gorivom (previše ili pogrešno ulje).
- Priljav filter za zrak.

Ovi čimbenici mogu stvoriti naslage na elektrodama svjećice što može izazvati teškoće kod rada i paljenja.

Očistite svjećicu s vanjske strane. Skinite ju i provjerite razmak elektroda. Podesite razmak na 0,6–0,7 mm ili

ODRŽAVANJE

promijenite svječicu. Nadgledajte da svječica ima tkz. štitnik protiv radio valova.

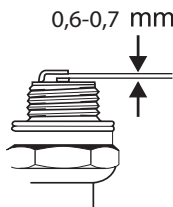

PAŽNJA! Uvijek koristite preporučenu vrstu svječice. Kriva svječica može ozbiljno oštetiti klip/cilindar.

Uvijek koristite preporučenu vrstu svječice (NGK BPMR7A). Kriva svječica može ozbiljno oštetiti klip/cilindar.

Filter za zrak



Filter za zrak mora redovno biti očišćen od prašine i prljavštine kako bi se izbjeglo slijedeće:

- Smetnje rasplinjača.
- Poteškoće paljenja.
- Smanjenje snage motora.
- Nepotrebno trošenje dijelova motora
- Pretjerana potrošnja goriva

Provjerite zračni filter i očistite ga prema potrebi.

Izbjegavajte kontakt prigušivača, cilindra i sl. s vrućim površinama. Dodirivanje može izazvati opekline.

Čišćenje filtera zraka

- Uklonite poklopac filtera zraka i uklonite filter. Operite ga u toploj sapunici.
- Ponovo namjestite zračni filter i njegov poklopac. Ne zaboravite mrežicu za zrak vratiti na njezino mjesto. Bez mrežice čistač zraka nije ispravno zatvoren i u cilindar može ući prašina.

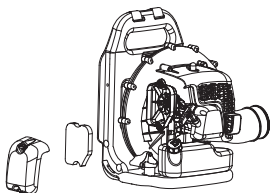

Filter za zrak, kojeg se koristilo neko vrijeme ne može biti potpuno očišćen. Zato ga treba zamijeniti s novim u određenim vremenskim razmacima. **Oštećeni filter za zrak treba uvijek zamijeniti.**

Ukoliko se stroj koristi pod prašnjavim uvjetima treba filter zraka podmazati. Vidi uputstva pod rubrikom Podmazivanje filtera zraka.

Podmazivanje filtera zraka

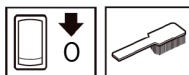

Uvijek koristite posebno ulje za filter. Ulje za filter sadrži otapalo da bi se lako raspodijelio po filteru. Izbjegavajte dodir s kožom.

Stavite filter u plastičnu vrećicu i natočite ulje za filter. Mjesite plastičnu vrećicu da se raspodijeli ulje. Izstisnite filter u plastičnoj vrećici i ispraznite višak ulja prije ponovnog vraćanja filtera u stroj. Nikada ne koristite obično ulje za motore. To tone prilično brzo kroz filter i položi se na dno.

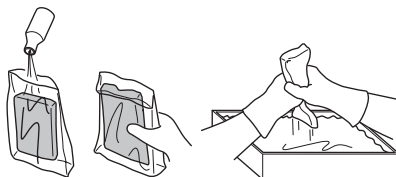

Naramenica

Oštećena naramenica mogla bi puknuti tijekom rada, pa stroj može pasti i ozlijediti vas. Naramenicu zamijenite prema uputama u nastavku.

- 1 S remena uklonite stezaljku.
- 2 Kraj remena provucite kroz vješalicu.
- 3 Vratite stezaljku na remen.



UPOZORENJE! Provjerite je li debela i okrugla igla stezaljke umetnuta u remen. Neispravno umetanje može prouzrokovati ozljede.

ODRŽAVANJE

Raspored održavanja

Ovdje ćete naći neke općenite upute o održavanju. Ukoliko imate još pitanja, obratite se ovlaštenom serviseru.

Održavanje	Dnevni nadzor	Nadzor tjedno	Mjesečni nadzor
Očistite vanjski dio stroja.	X		
Provjerite da li regulator gasa radi na siguran način.	X		
Provjerite da stop prekidač radi.	X		
Provjerite je li filter zraka čist.	X		
Provjerite ima li vijaka i matica koje treba zavrnuti i ako treba, učinite to.	X		
Provjeri da nema ispušt goriva iz motora, spremnika goriva ili cijevi goriva.	X		
Provjerite je li filter goriva čist, te da crijevo goriva nije slomljeno ili na neki drugi način oštećeno. Zamijenite ga u slučaju potrebe.	X		
Provjerite jesu li blokirane sve strane usisne mrežice.	X		
Provjerite starter i uže startera.		X	
Provjerite da li su protuvibracioni elementi postali premekani ili potrgani.		X	
Očistite svječicu s vanjske strane. Skinite ju i provjerite razmak elektroda. Podesite razmak na 0,6–0,7 mm ili promijenite svječicu. Nadgledajte da svječica ima tkz. štitnik protiv radio valova.		X	
Očistite rashladni sustav uređaja.		X	
Očistite izvana rasplinjač i prostor oko istoga.		X	
Provjerite sve kablove i spojeve.			X
Promijenite svječicu. Provjerite da svječica ima tkz. štitnik protiv radio valova.			X
Očistite filter za zrak. Promijenite po potrebi.			X
Očistite spremnik goriva.			X

Svakih 50 h obratite se ovlaštenom servisnom distributeru za servis ili zamjenu prigušivača.

Tehnički podaci

Tehnički podaci

Tehnički podaci	GB 355BP (BP 152PR)
Motor	
Maks. snaga motora, sugl.. ISO 8893, kW/ rpm	1,5/6500
Sistem paljenja	
Svječića	NGK BPMR 7A/ Champion RCJ 6Y
Razmak elektroda, u mm	0,6–0,7
Težina	
Masa u kg, bez goriva	9,2
Emitovanje buke	
(pogledajte napomenu 1)	
Jačina zvuka, izmjerena u dB(A)	109
Jačina zvuka, garantovana L_{WA} dB(A)	113
Jačina buke	
(pogledajte napomenu 2)	
Jednakoznačna razina zvučnog tlaka na korisnikovo uho, izmjerena prema normi EN15503 dB(A)	95
Jačina vibracije	
(pogledajte napomenu 3)	
Ekvivalentne razine vibracije ($a_{hv,eq}$) na ručkama, mjereno prema EN15503, m/s^2	5,5

Napomena1: Stvaranje buke prema okolini izmjerena kao zvučni tlak (L_{WA}) prema EC–uputi 2000/14/EC Aneksu V.

Napomena 2: Odgovarajuća vrijednost razine pritiska zvuka izračunava se pomoću radnog ciklusa trajanja 1/7 za prazni hod i 6/7 za ubrzani hod. Podaci o ekvivalentnoj razini pritiska zvuka strojeva pokazuju tipičnu statističku disperziju (standardno odstupanje) od 1 dB (A).

Napomena 3: Odgovarajuća razina vibracija izračunava se sa radnim ciklusom trajanja od 1/7 za prazni hod i 6/7 za ubrzani hod. Podaci o ekvivalentnoj razini vibracije pokazuju tipičnu statističku disperziju (standardno odstupanje) od 1 m/s^2 .

Tehnički podaci

EC-uvjerenje o podudaranju

(Važi samo za Evropu)

Naziv proizvođača: Husqvarna AB, SE-561 82 Huskvarna, Švedska (Tel +46-36-146500).

Tvrtka Husqvarna AB ovime izjavljuje isključivu odgovornost za platformu puhača za nošenje na leđima BP152PR koju predstavlja model: McCulloch GB 355BP

sa serijskim brojevima iz 2016. i novije. Broj modela jasno je naveden običnim tekstom na nazivnoj pločici, uz serijske brojeve u nastavku.

sa serijskim brojevima iz 2016. i novije. Broj platforme i modela jasno su navedeni običnim tekstom na nazivnoj pločici uz godinu i serijske brojeve u nastavku.

Predmet prethodne deklaracije udovoljava zahtjevima Direktive vijeća:

- **2006/42/EC** "vezano za strojeve" 17. svibnja 2006.
- **2014/30/EU** "koji se odnose na elektromagnetsku kompatibilnost", 26. veljače 2014.
- **2000/14/EC** "vezano za emisiju buke u okolišu" 8. svibnja 2000.

Objavljene vrijednosti zvuka navedene su u listu s tehničkim podacima u priručniku za operatera.

Naredni standardi su primjenjeni:

EN ISO 12100:2010, EN 15503:2009, CISPR 12:2007, ISO 14982:2009

30. rujna 2016.



John Thompson, direktor proizvodnje i marketinga, EUAP.

(Ovlašteni predstavnik tvrtke Husqvarna AB i osoba odgovorna za tehničku dokumentaciju.)

KAJ POMENIJO SIMBOLI

Simboli

OPOZORILO! Naprava je lahko nevarna, če se uporablja nepravilno ali površno, in lahko upravljavcu ali drugim povzroči resne oziroma celo smrtne poškodbe.

Natančno preberite navodila za uporabo in se prepričajte, da ste jih razumeli, predno začnete z uporabo stroja.

Pazite, da se z deli telesa ne dotaknete vročih površin.

Zmeraj uporabljajte škornje in drugo opremo, opisano pod naslovom Osebna zaščitna oprema.

Pri delu vedno uporabljajte:

- Zaščitne slušalke
- Atestirana zaščita oči

Če obstaja tveganje prašenja, je treba uporabljati dihalno masko.

Izdelek je v skladu z veljavnimi CE predpisi.

Nosite zaščitno pokrivalo za dolge lase.

Z rokami ali drugimi predmeti nikoli ne segajte v ohišje pihalnika in se tako izognite resnim poškodbam zaradi vrtljivega vztrajnika.

Nikoli ne nosite ohlapnih oblačil, ki se lahko ujamejo v premikajoče se dele.

Napravo uporabljajte samo za tiste namene, za katere je bila namenjena.

Pihalnik lahko izvrže predmete, ki se lahko odbijejo nazaj. Če ne uporabljate priporočene varnostne opreme, lahko pride do resnih poškodb oči.

Uporabnik pihalnika mora poskrbeti, da v premeru 15 metrov ni ljudi ali živali. Če več uporabnikov dela na istem mestu, morajo upoštevati varnostno razdaljo vsaj 15 metrov.



Črpalka za gorivo.

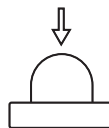

Emisija hrupa v okolico v skladu z direktivo Evropske skupnosti. Emisija stroja je podana v poglavju Tehnični podatki in na nalepki.

Ostali simboli in oznake na stroju se nanašajo na specifične zahteve za certifikacijo, ki veljajo na nekaterih tržiščih.

Pregled in/ali vzdrževanje stroja je dovoljeno le, če je motor ugasnjen in izklopno stikalo v položaju STOP.



Zaženite motor; pred samim zagonom morate zaustavitveno stikalo premakniti v položaj ON.



Zmeraj nosite zaščitne rokavice.



Stroj je potrebno redno čistiti.



Pregled s prostim očesom.



Obvezna uporaba zaščitnih očal ali vezirja.



Dolijte gorivo.



Ročica čoka v "odprtem položaju".



Ročica čoka v "zaprtem položaju".



Vsebina

KAJ POMENIJO SIMBOLI

Simboli 382

VSEBINA

Vsebina 383

Pred vžigom bodite pozorni na naslednje: 383

KAJ JE KAJ?

Sestavni deli pihalnika 384

SPLOŠNA NAVODILA ZA VARNOST

Splošno 385

NAVODILA ZA VARNO UPORABO

Osebna zaščitna oprema 387

Varnostna oprema stroja 387

Pregled, vzdrževanje in servis varnostne opreme stroja 388

Splošna navodila za delo 389

MONTAŽA

Montaža pihalne cevi in krmilnega vzvoda 392

RAVNANJE Z GORIVOM

Pogonsko gorivo 393

Točenje goriva 394

VŽIG IN IZKLOP

Vžig in izklop 395

VZDRŽEVANJE

Splošno 396

Uplinjač 396

Dušilec 396

Hladilni sistem 396

Rešetka dovoda zraka 396

Svečka 396

Zračni filter 397

Naramnica 397

Urnik vzdrževanja 398

Tehnični podatki

Tehnični podatki 399

ES-Izjava o skladnosti 400

Pred vžigom bodite pozorni na naslednje:

Natančno preberite navodila za uporabo.



OPOZORILO! Dolgotrajna izpostavljenost hrupu lahko povzroči trajne okvare sluha. Zato vedno nosite odobreno zaščitno opremo za ušesa.



OPOZORILO! Brez predhodnega dovoljenja proizvajalca ne smete nikoli spreminjati prvotne izvedbe stroja. Vedno uporabljajte izključno originalne dele. Spremembe brez pooblastila in/ali neoriginalni deli lahko povzročijo resne poškodbe ali smrt uporabnika in drugih.



OPOZORILO! Pri neprevidni ali nepravilni uporabi je pihalnik nevarno orodje in lahko povzroči težke, tudi usodne poškodbe. Zelo pomembno je, da preberete in razumete vsebino teh navodil za uporabo.

OPOMBA! Videz vašega izdelka se lahko razlikuje od prikazanega v priročniku.

Naprava je primerna zgolj za pihanje trave, poti, asfaltnih cest in podobnega.

KAJ JE KAJ?

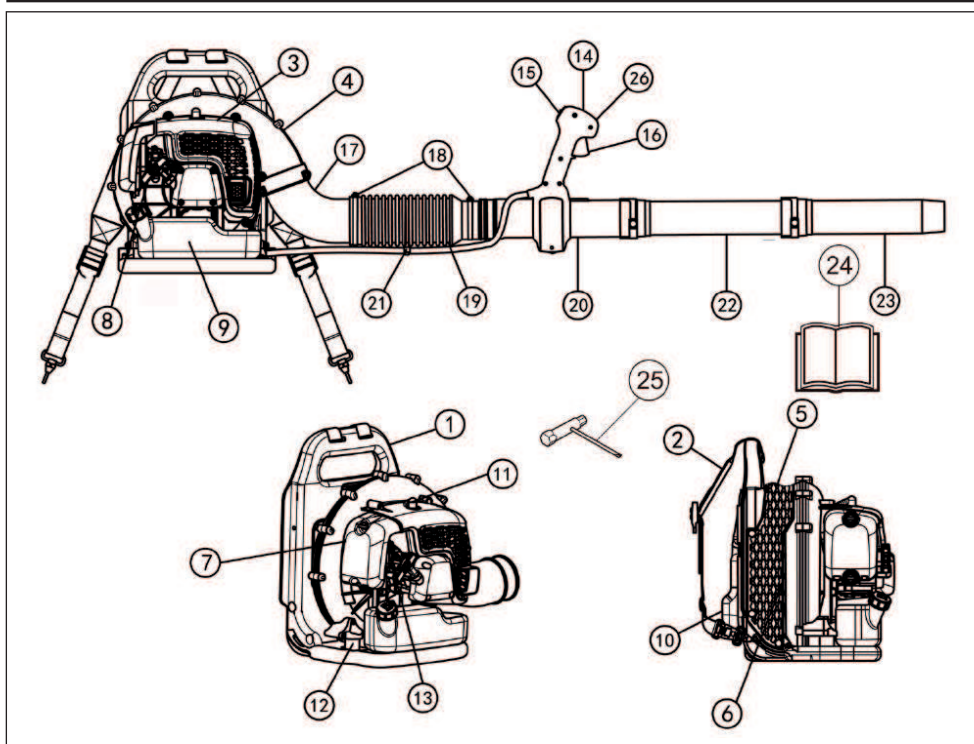

Sestavni deli pihalnika

- | | |
|------------------------------|-----------------------------|
| 1 Okvir | 14 Upravljalna ročica |
| 2 Oprtnik | 15 Izklopno stikalo |
| 3 Pokrov motorja | 16 Uravnavanje plina |
| 4 Ohišje ventilatorja | 17 Koleno |
| 5 Rešetka dovoda zraka | 18 Objemka |
| 6 Ventilator | 19 Gibljiva cev |
| 7 Čistilec zraka | 20 Krmilna cev |
| 8 Startna ročica | 21 Objemka za kabelski snop |
| 9 Posoda za gorivo | 22 Vmesna cev |
| 10 Nastavek | 23 Cev za pihanje |
| 11 Svečka | 24 Navodila za uporabo |
| 12 Sistem dušenja tresljajev | 25 Kombinirani ključ |
| 13 Uravnavanje čoka | 26 Št. vrt. |

SPLOŠNA NAVODILA ZA VARNOST

Splošno

POMEMBNO!

Naprava je primerna zgolj za pihanje trave, poti, asfaltnih cest in podobnega.

Pred uporabo opravite celovit pregled stroja, glejte urnik vzdrževanja.

Stroja ne uporabljajte, če ste utrujeni, če ste pili alkohol ali če jemljete zdravila, ki vplivajo na vid, presojo ali telesno koordinacijo.

Pri delu vedno uporabljajte osebno zaščitno opremo. Glejte navodila v poglavju Oseba zaščitna oprema.

Ne uporabljajte stroja, ki je bil kakorkoli predelan in ni več v skladu z originalno izvedbo.

Ne uporabljajte pokvarjenega stroja. Upoštevajte varnostna navodila ter navodila za vzdrževanje in servis, navedena v tem priročniku. Nekatere vrste vzdrževalnih del in popravil lahko opravi samo za to usposobljeno strokovno osebje. Glejte navodila v poglavju Vzdrževanje.

Pred začetkom morajo biti nameščeni vsi pokrovi in varovala. Da bi se izognili nevarnosti električnega udara se prepričajte, da sta pokrivala za svečko in vžig nepoškodovana.

Uporabnik pihalnika mora poskrbeti, da v premeru 15 metrov ni ljudi ali živali. Če več uporabnikov dela na istem mestu, morajo upoštevati varnostno razdaljo vsaj 15 metrov.

Nikoli ne pustite otrokom uporabljati naprave.

Nikoli ne pustite uporabljati naprave komu, brez da se prepričate ali so razumeli vsebino navodil za uporabo.

Pred začetkom dela preverite, ali kakršen koli predmet blokira rešetko dovoda zraka.

Rešetke dovoda zraka nikoli ne odstranite.

V nujnih primerih spustite napravo tako, da odprite bočni in prsni pas ter pustite, da naprava pade nazaj.

Zmeraj kontaktirajte organe lokalnih skupnosti in preverite ali je vse v skladu z ustreznimi uredbami.

Pazite, da se z deli telesa ne dotaknete vročih površin.

Nikoli se ne dotikajte svečke ali vžigalnega kabla, če motor deluje.



OPOZORILO! Stroj med delovanjem proizvaja elektromagnetno polje. To polje lahko v nekaterih pogojih interferira z aktivnimi ali pasivnimi medicinskimi vsadki. Da bi zmanjšali nevarnost resne ali smrtne poškodbe, priporočamo, da se osebe z medicinskimi vsadki pred uporabo stroja posvetujejo s svojim zdravnikom in s proizvajalcem vsadka.

Vžig

- Stroja ne vžigajte v zaprtem prostoru. Vdihovanje izpušnih plinov je lahko nevarno.



Izpušni plini vsebujejo ogljikov monoksid, ki lahko povzroči zastrupitev z njim. Zaradi tega nikoli ne vžigajte in imejte stroja vžiganega v zaprtih prostorih, ali pa tam, kjer je prežračevanje pomanjkljivo.

- Opazujte okolico in poskrbite, da ljudje in živali ne pridejo v stik s pihalnikom.
- Postavite napravo na tla in jo z levo roko potisnite proti tlu (POZOR! Ne z nogo.). Primate ročico zaganjalnika z desno roko in jo hitro ter močno povlecite.

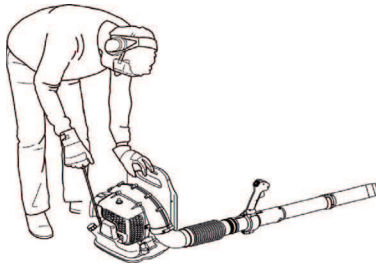

SPLOŠNA NAVODILA ZA VARNOST

Varna uporaba goriva



- Uporabljajte posodo za gorivo, zaščiteni proti prenapolnjenosti.
- Stroju ne dolivajte goriva, če je motor vžgan. Ugasnite motor in ga pustite nekaj minut hladiti, predno začnete z natakanjem.
- Pri točenju ali pripravi goriva (mešanica za 2-taktne motorje) skrbite za dobro prezračevanje.
- Izogibajte se stiku kože z gorivom. Stik z gorivom povzroča draženje kože in lahko povzroči tudi kožne spremembe.
- Predno vžgete motor, prestavite stroj najmanj 3 metre proč od mesta, na katerem ste točili gorivo.

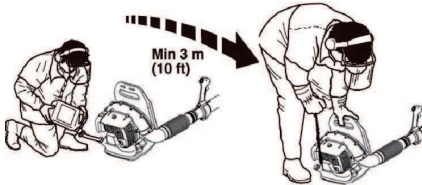

- Nikoli ne vžigajte stroja:
 - Gorivo ste polili po orodju. Obrišite žago in počakajte, da ostanki goriva izhlapijo.
 - Če ste gorivo polili po sebi ali po vaši obleki, se preoblecite. Umijte tiste telesne dele, ki so bili v stiku z gorivom. Uporabljajte milo in vodo.
 - Če gorivo uhaja. Redno preverjajte tesnost pokrova posode za gorivo in dovode goriva.

Prevoz in shranjevanje

- Pri prevozu in shranjevanju stroja in goriva se prepričajte, da morebitno puščanje goriva oziroma hlapi ne morejo priti v stik z iskrilo ali odprtim ognjem, na primer z iskrami, ki jih povzročajo električni stroji, elektromotorji, električna stikala/vtičnice ali peči za centralno kurjavo.
- Za shranjevanje in prevoz goriva uporabljajte le posebne, za ta namen prilagojene in atestirane posode.
- Če nameravate stroj shraniti za dalj časa, posodo za gorivo izpraznite. Vprašajte na najbližji bencinski črpalki, kaj storiti z gorivom. Izpraznite rezervoar za gorivo in stiskajte vbrizgalko, dokler vse gorivo ne izteče.
- Odstranite svečko in v valj natočite žlico olja za dvotaktne motorje. Nekajkrat obrnite motor in znova namestite svečko.
- Preden stroj shranite za dalj časa, ga obvezno očistite in dajte na popoln servis.
- Med transportom napravo zavarujte.

- Shranjujte napravo v suhem, hladnem, dobro prezračevanem in nepraznem prostoru. Napravo shranjujte izven dosega otrok.



OPOZORILO! Bodite previdni, kadar rokujez z gorivom. Mislite na nevarnost požara, eksplozije in poškodb pri vdihu.

Nameščanje pasu



OPOZORILO! Pri delu z napravo vedno nosite oprtnik. Če tega ne storite, se ne boste mogli varno obračati, zaradi česar lahko poškodujete sebe ali druge.

S pravilno prilagojenim oprtnikom in napravo boste delali občutno hitreje. Prilagodite oprtnik tako, da bo naprava v najboljšem možnem položaju za delo.

Napnite stranske pasove tako, da se pritisk enakomerno porazdeli čez ramena.



Privzdignite jezičke drsnih nastavkov.



NAVODILA ZA VARNO UPORABO

Osebnna zaščitna oprema



OPOZORILO! Ob vsaki uporabi stroja uporabljajte vedno atestirano osebno zaščitno opremo. Osebna zaščitna oprema ne izključuje nevarnosti poškodb, vendar pa v primeru nesreče omili posledice. Pri izbiri zaščitne opreme se posvetujte z vašim trgovcem. Natančno preberite navodila za uporabo in se prepričajte, da ste jih razumeli, predno začnete z uporabo stroja.



OPOZORILO! Bodite vedno pozorni na svarilne znake in klice, kadar uporabljate zaščitne slušalke. Zaščitne slušalke vedno snemite takoj, ko ste ustavili motor.

- Uporabljajte rokavice, kadar je potrebno.



- Uporabljajte zaščitne slušalke, ki učinkovito dušijo zvok.



- Vedno uporabljajte atestirano zaščitno očilo. Tudi če uporabljate vezir, morate vedno uporabljati tudi atestirana zaščitna očala. Atestirana očala so tista očala, ki izpolnjujejo standard ANSI Z87.1 za ZDA ali pa EN 166 za dežele EU. Izvržene veje ali predmeti lahko poškodujejo oči.

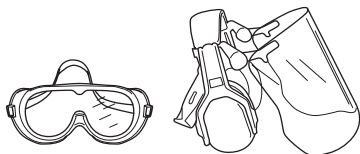

- Uporabljajte vedno grobe škornje, v katerih ne drsi.



- Vedno uporabljajte trpežne dolge hlače, čevlje, rokavice in srajco z dolgimi rokavi. Da bi se izognili nevarnosti

poškodb zaradi uvleka predmetov v vrtljive dele, ne nosite ohlapnih oblačil, šalov, nakita itd. Dolge lase si spnite tako, da bodo nad višino ramen.

- Če obstaja tveganje prašenja, je treba uporabljati dihalno masko.

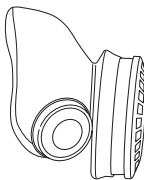

- Pri delu imejte vedno pri sebi pribor za prvo pomoč.



Varnostna oprema stroja

To poglavje opisuje varnostne detajle stroja, način njihovega delovanja ter kako jih pregledujemo in vzdržujemo, tako da bodo v stanju, ki zagotavlja varnost pri delu. V poglavju Kaj je kaj? navajamo, kje so ti detajli na vašem stroju.



OPOZORILO! Nikoli ne uporabljajte stroja s pokvarjenimi varnostnimi detajli. Sledite v tem poglavju opisanim navodilom za pregled, vzdrževanje in servis.

Izklopno stikalo

Izklopno stikalo uporabljamo za izklop motorja.

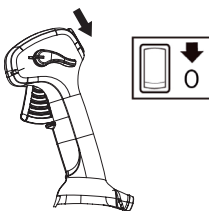

Če želite napravo pregledati ali izvesti vzdrževalna dela, odstranite vžigalni kabel in svečko.

NAVODILA ZA VARNO UPORABO

Sistem dušenja tresljajev

Vaš stroj je opremljen s sistemom dušenja vibracij, ki je zasnovan tako, da tresljaje ublaži na najmanjšo možno stopnjo in vam s tem olajša delo.

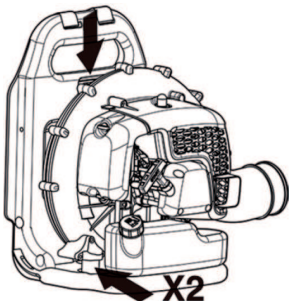

OPOZORILO! Pri ljudeh, ki imajo težave s krvnim obtokom, lahko pretirana izpostavljenost tresljajem povzroči poškodbe ožilja ali živčevja. Če opazite znamenja pretirane izpostavljenosti tresljajem, se posvetujte z zdravnikom. Takšna znamenja so: odrevenelost udov, izguba občutka za dotik, "ščemenje", "zbadanje", bolečina, oslabeledost, ter spremembe v barvi ali na površini kože. Običajno se pojavijo v prstih, na rokah ali na zapestjih. Nevarnost sprememb je večja ob delu pri nizkih temperaturah.

Dušilec

Dušilec je zasnovan tako, da zmanjšuje hrup na najmanjšo možno mero in istočasno odvaja izpušne pline v smeri od uporabnika.

V deželah z vročim in suhim podnebjem je velika nevarnost požarov. Zato smo dušilec opremili z lovilcem isker, ki je nameščen v notranjosti dušilca.

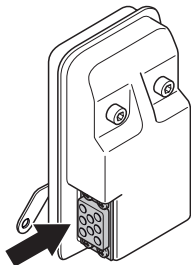

Da bo delovanje dušilca brezhibno, je zelo pomembno, da upoštevate navodila o pregledu, vzdrževanju in servisu. Glejte poglavje Pregled, vzdrževanje in servis varnostne opreme stroja.



OPOZORILO! Izpušni plini so vroči in lahko vsebujejo iskre, ki lahko povzročijo požar. Zato stroja nikoli ne vžigajte v zaprtih prostorih ali v bližini vnetljivih snovi!



OPOZORILO! Notranjost dušilca vsebuje snovi, ki so lahko rakotvorne. Če je dušilec poškodovan, se izogibajte stiku z njegovimi deli.

Pregled, vzdrževanje in servis varnostne opreme stroja



OPOZORILO! Servis in popravilo stroja zahtevata posebno strokovno usposobljenost. To velja še zlasti za varnostno opremo stroja. Če pri spodaj opisanem pregledu ugotovite, da katerikoli del stroja ne deluje tako, kot je opisano spodaj, se nemudoma obrnite na pooblaščen servisno delavnico. Pri nakupu vseh naših izdelkov vam jamčimo dostop do strokovnih popravil in servisa. Če stroja niste kupili v kateri od naših pooblaščenih servisnih prodajal, vprašajte prodajalca, kje je najbližja pooblaščen servisna delavnica.

Izklopno stikalo

- Vžgite motor in preverite, če se ustavi, ko izklopno stikalo potisnete v položaj STOP.

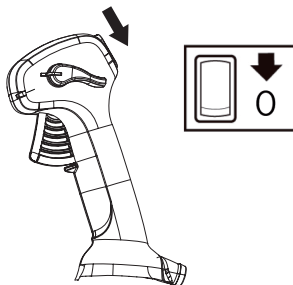

NAVODILA ZA VARNO UPORABO

Sistem dušenja treslajev

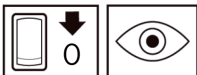

- Redno preverjajte elemente za ublažitev treslajev zaradi nevarnosti nastanka razpok ali drugih poškodb. Če so poškodovani, jih zamenjajte.

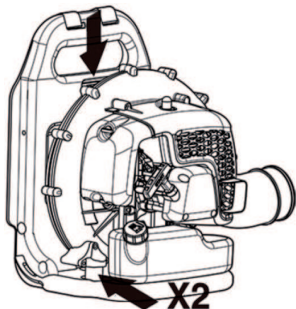

- Prepričajte se, če so dušilni elementi celi in dobro pritrjeni.

Dušilec



- Nikoli ne uporabljajte stroja s pokvarjenim dušilecem.



- Redno preverjajte, če je dušilec dobro pritrjen na stroj.

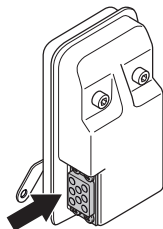

- Dušilnik vaše naprave je opremljen z lovilnikom isker. **OPOMBA: LOVILNIKA ISKER NA TEJ NAPRAVI NI TREBA SERVISIRATI.** Med uporabo naprave se na dušilniku in lovilniku isker nabirajo obloge iz saj. Pri normalni domači uporabi dušilnika in lovilnika isker ni treba servisirati. Po 50 delovnih urah priporočamo, da servis dušilnika ali zamenjavo opravi pooblaščen trgovec in serviser.

Zamašen lovilnik povzroči pregretje motorja in morebitne posledične resne poškodbe. Uporaba dušilnika s pokvarjenim lovilnikom isker ni dovoljena. Nikoli ne uporabljajte dušilca s poškodovano mrežico za lovljenje isker.



OPOZORILO! Nikoli ne uporabljajte stroja s poškodovano varnostno opremo. Varnostno opremo stroja pregledujte in vzdržujte natančno v skladu z navodili, ki so podana v tem poglavju. Če stroj ob pregledu ne izpolnjuje vseh opisanih pogojev, ga nemudoma prepustite v po

Zračni filter

Puhalnika za listje nikoli ne uporabljajte brez zračnega filtra ali s poškodovanim vložkom filtra, saj lahko nefiltriran, prašen zrak motor hitro uniči.

Splošna navodila za delo

POMEMBNO! To poglavje obravnava osnovne varnostne predpise za delo s pihalniki. Če se vam zgodi, da dvomite, če je nadaljnja uporaba še primerna, se posvetujte s strokovnjakom. Povprašajte vašega trgovca ali servisno delavnico. Izogibajte se uporabi, če se ne počutite dovolj usposobljeni.

Bodite uvidetni do ljudi v vaši okolici in ne uporabljajte naprave ob neprimernem času, na primer pozno zvečer ali zgodaj zjutraj. Zmanjšajte nivo hrupa tako, da omejite število enot opreme, ki se uporabljajo hkrati. Preberite in upoštevajte ta preprosta navodila, da boste čim manj motili okolico.

- Uporabljajte pihalnik s čim manj plina. Zelo redko boste morali uporabiti polni plin in veliko del lahko opravite s polovičnim plinom. Nižji plin pomeni manj hrupa in praha, zato boste tudi lažje nadzirali smeti, ki se naberejo/premaknejo.
- Če želite odstraniti smeti, ki se držijo tal, uporabite grablje ali metlo.
- Držite odprtino pihalnika čim bližje tlam. Uporabite celotno dolžino pihalne cevi, da ohranite zračni tok v bližini tal.
- Po koncu pospravite za seboj. Pazite, da smeti ne odpihnete sosedov vrt.
- Napravo uporabljajte v običajnih delovnih urah, da se izognete nepotrebnemu hrupu. Izogibajte se delu zgodaj zjutraj ali pozno zvečer.



OPOZORILO! Pazite na okolico. Če se kdor koli približa delovnemu območju, nastavite uravnavanje plina na najnižji plin, dokler oseba ni v varni razdalji. Usmerite pihalnik stran od ljudi, živali, igrišč, odprtih oken, avtomobilov itd.

NAVODILA ZA VARNO UPORABO

Osnovna varnostna pravila



- V delovnem območju s premerom 15 metrov ne sme biti ljudi ali živali.
- Preden začnete s točenjem goriva, naj se motor ohladi.
- Pazite, da se z deli telesa ne dotaknete vročih površin.
- Če naprava zagori ali če pride do kakšne druge nevarne situacije, zaradi katere morate spustiti napravo, odpnite pasove oprtnika in pustite, da naprava pade nazaj.
- Močni zračni tokovi lahko premikajo predmete s tako hitrostjo, da se ti lahko odbijejo in povzročijo težje poškodbe oči.

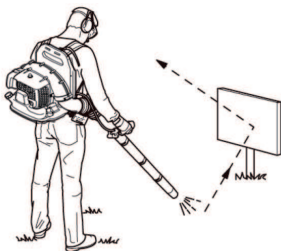

- Ne usmerjajte zračnega toka proti ljudem ali živalim.
- Pred montažo ali demontažo dodatne opreme oziroma drugih delov zaustavite motor.
- Ne uporabljajte žage v slabih vremenskih razmerah. Takšne razmere so gosta megla, močen dež ali veter, hud mrz, itd. Delo v slabem vremenu je utrujajoče, slabo vreme pa pomeni tudi nevarne delovne pogoje, na primer poledenela tla.
- Zmanjšajte čas pihanja tako, da rahlo navlažite prašne dele ali uporabljate opremo za pršenje.
- Poskrbite, da lahko na območju dela varno stojite in hodite. Če morate nepričakovano spremeniti delovni položaj, če posebej pazite na morebitne ovire (korenine, kamenje, veje, järke, itd). Pri delu na nagnjenih tleh bodite še posebej previdni.



- Nikoli ne odložite stroja s prižganim motorjem, če ga ne morete nadzorovati.
- Izpušni plini vsebujejo ogljikov monoksid, ki lahko povzroči zastrupitev z njim. Zaradi tega nikoli ne vžigajte in imejte stroja vžganega v zaprtih prostorih, ali pa tam, kjer je prezračevanje pomanjkljivo.
- Pihalnika ni dovoljeno uporabljati na lestvi ali zidarskem odru in na velikih višinah (npr. na strehi). Neupoštevanje teh navodil lahko povzroči resne poškodbe.



- POZOR! Nikoli ne uporabljajte stroja, če v primeru nesreče ne morete priklicati pomoči.

Osnovna delovna tehnika



OPOZORILO! Pozor pred izmetom predmetov. Vedno nosite zaščito za oči. Kamenje, odpadke ipd. lahko stroj vrže v oči, to pa lahko povzroči slepoto ali pa resne poškodbe. Preprečite dostop na delovno območje nepoklicanim. Otroci, živali, mimoidoči in tisti, ki vam pomagajo pri delu, morajo biti vedno oddaljeni najmanj 15 m. Takoj ustavite stroj, da se vam kdo približuje.



OPOZORILO! Pihalnika ne uporabljajte, če izpušno odprtino v pokrovu motorja prekriva stena in/ali katera druga ovira. Stroj se lahko poškoduje. Med uporabo mora biti stroj od katere koli ovire oddaljen najmanj 50 cm.



OPOZORILO! Vedno zaustavite motor, preden začnete čiščenje.

- Pihalnik je nahrbtna izvedba in se ga med obratovanjem nosi na ramenih prek oprtnika. Upravlja in nadzira se z desno roko, z ročajem na cevi.
- Hitrost zračnega toka se uravnava s plinom. Izberite hitrost, ki je najbolj ustrezna za posamezno opravilo.

NAVODILA ZA VARNO UPORABO

Želen plin lahko nastavite z ročico št. vrt. (D), s čimer se izognete tudi neprekinjenemu držanju ročice med uporabo pihalnika. Poln plin je mogoče doseči tako, da ročico plina potisnete navznoter ali pa ročico št. vrt. navzdol.

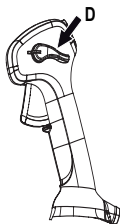

- Poskrbite, da na primer listje ali smeti ne blokirajo dovoda zraka. Zamašen dovod zraka zmanjšuje zmogljivost pihanja in poveča delovno temperaturo motorja, kar lahko privede do okvare motorja. Zaustavite motor in odstranite predmet.

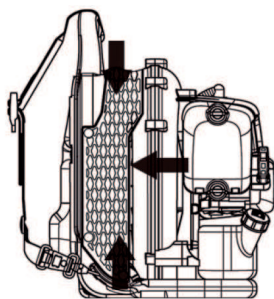

- Pazite na smer vetra. Napravo obrnite v smer vetra, saj bo delo tako lažje.
- Premikanje velikih kupov s pihalnikom traja dolgo časa in ustvarja nepotreben hrup.
- Držite dobro ravnotežje in gotovo oporišče.
- Ko zaključite z delom, napravo shranite v navpičnem položaju.

MONTAŽA

Montaža pihalne cevi in krmilnega vzvoda

- Povežite pihalnik in krmilno cev z gibljivo cevjo. Priprite oba dela gibljive cevi.

Uporabite priložene sestavne dele.

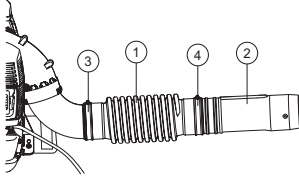

- 1 Gibljiva cev
- 2 Krmilna cev
- 3 Objemka
- 4 Objemka

Opomba! Za hitrejšo montažo malo podmažite cevi.

- Upravljalno ročico premaknite nad krmilno cev.
- Upravljalno ročico obrnite tako, da je utor nad jezični na krmilni cevi.
- Upravljalno ročico poravnajte z zatičem krmilne cevi.

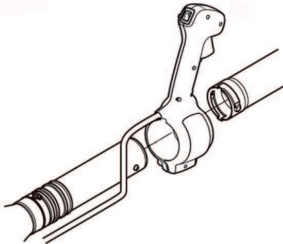

- Kablov upravljalne ročice ni dovoljeno zvijati med sestavljanjem.
- Položaj prilagodite v najugodnejši delovni položaj. Zategnite objemko ročice plina.
- S priloženo objemko pritrdite pri sredini gibke cevi.

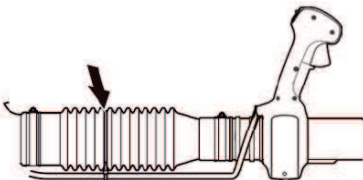

Cev pihalnika

OPOMBA: Prepričajte se, da odmaknete vijake v ceveh, da ne bi motili sestavljanja. Vmesno cev namestite na cev za pihanje. Vijake poravnajte z navojnimi odprtinami v ceveh. Po sestavljanju cevi pihalnika zategnite vijak. Če potrebujete daljšo cev za razpihanje, lahko dodate več vmesnih cevi.

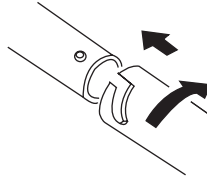

RAVNaNJE Z GORIVOM

Pogonsko gorivo

POZOR! Motorno žago poganja dvotaktni motor, zato je potrebno kot gorivo vedno uporabljati mešanico bencina in olja za dvotaktne motorje. Pomembno je, da vedno natančno izmerite količino olja, saj le tako dobite pravilno mešanico. Pri mešanju majhnih količin goriva lahko že majhna netočnost bistveno vpliva na kvaliteto mešanice.



OPOZORILO! Pri rokovanju z gorivom vedno skrbite za dobro prezračevanje.

Bencin



POZOR! Za mešanico uporabite vedno kakovostni bencin (najmanj 90 oktanov).

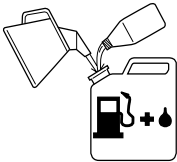

- Najnižja priporočljiva kakovost bencina je 90 oktanov. Če motor poganja bencin nižje oktanske vrednosti, lahko motor začne udarjati. To povzroča pregrevanje motorja, kar lahko pripelje do resnih poškodb motorja.
- Če pogosto delate pri visokih obratih, priporočamo bencin z višjo oktansko vrednostjo. Uporabite kakovosten neosvinčen bencin.

Uporabite lahko gorivo E10, mešano z etanolom (vsebnost etanola naj ne bo višja od 10%) Uporaba mešanic, ki imajo vsebnost etanola višjo od ravni E10, lahko ustvari delovne pogoje v katerih lahko pride do poškodb motorja.

Olje za dvotaktne motorje

- Za najboljše rezultate in zmogljivost uporabite kakovostno popolnoma sintetično olje za zračno hlajene dvotaktne motorje v razmerju 1:50 (2 %)
- Nikoli ne uporabljajte dvotaktnega olja za vodno hlajene izvenkrmne motorje (tako imenovano izvenkrmno olje).
- Nikoli ne uporabljajte olja za štiritaktne motorje.

Bencin, l	Olje za dvotaktne motorje, l	
	2% (1:50)	3% (1:33)
5	0,10	0,15
10	0,20	0,30
15	0,30	0,45
20	0,40	0,60

Mešanje

- Mešanico bencina in olja vedno pripravljajte v čisti posodi, atestirani za gorivo.
- Vedno začnite tako, da v posodo najprej natočite polovico potrebne količine bencina. Nato dodajte celotno količino olja. Dobro premešajte (s tresenjem). Dodajte preostalo količino bencina.
- Predno vlijete mešanico v posodo za gorivo, jo (s tresenjem) temeljito premešajte.



- Pripravite samo toliko mešanice, kolikor jo porabite v enem mesecu.
- Če stroja dalj časa ne boste uporabljali, izpraznite posodo za gorivo in jo očistite.

Točenje goriva



OPOZORILO! Naslednji varnostni ukrepi zmanjšujejo nevarnosti požara:

Gorivo dolivajte v dobro prezračenenem prostoru. Goriva nikoli ne dolivajte v zaprtem prostoru.

Pri rokovanju z gorivom ne kadite in ne imejte v bližini vročih predmetov.

Nikoli ne točite goriva, če je motor vžgan.

Ugasnite motor in ga pustite nekaj minut hladiti, predno začnete z natakanjem.

Pokrovček posode za gorivo odvijte počasi, kajti v posodi je lahko nadpritisk.

Po končanem točenju goriva pokrovček trdno privijte.

Gorivo ste polili po orodju. Obrišite žago in počakajte, da ostanki goriva izhlapijo.

Pred vžigom stroj vedno umaknite s kraja, na katerem ste ga polnili z gorivom, in proč od vira goriva.

- Predno vžgete motor, prestavite stroj najmanj 3 metre proč od mesta, na katerem ste točili gorivo.

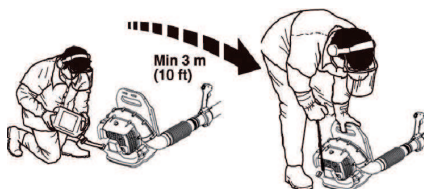

- Obrišite okolico posode za gorivo. Umazanija v posodi za gorivo povzroča motnje v delovanju.
- Poskrbite, da je gorivo temeljito premešano, predno ga natočite v posodo za gorivo.
- Pred vsako uporabo preverite raven goriva in pustite nekaj prostora za širjenje; toplota, ki prihaja iz motorja, in sonce lahko namreč povzročita širjenje in presežek goriva.

VŽIG IN IZKLOP

Vžig in izklop



OPOZORILO! Pred vžigom stroj vedno umaknite s kraja, na katerem ste ga polnili z gorivom, in proč od vira goriva. Stroj postavite na trdno podlago.

Prepričajte se, da na delovnem območju ni tretjih oseb, ki bi jih stroj lahko poškodoval. Varnostna razdalja je 15 metrov.

Napravo lahko zažene samo, če je povsem sestavljena. Če pred zagonom naprave niso nameščeni vsi ščitniki, obstaja tveganje telesnih poškodb.

Hladen motor

Čok: Ročico čoka nastavite v popolnoma odprti položaj.

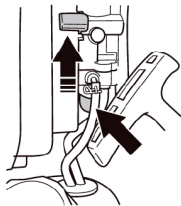

Črpalka za gorivo: Najmanj 10-krat pritisnite membrano za odzračevanje, da gorivo napolni membrano. Membrane ni treba napolniti do konca.

Vžig: Prestavite stop ročico v položaj start.

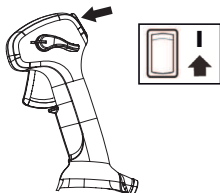

Položaj hitrega prostega teka: Ročico št. vrt. premaknite v hitri prosti tek v skladu z oznakami na ročici št. vrt. in upravljalni ročici.

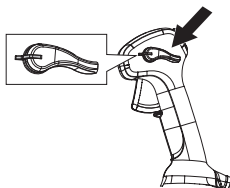

Vžig

Telo stroja pritisnite k zemlji z levo roko (POZOR! Ne z ного!). Primite vžigalno ročico in z desno roko vlecite vžigalno vrstico počasi tako dolgo, da začutite odpor (vžig začne "prijemati"), potem pa potegnite hitro in močno. **Vžigalne vrvice nikoli ne navijajte okoli zapestja.**

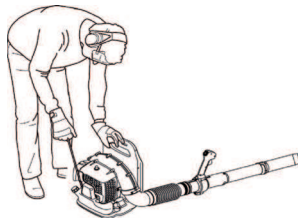

Vrstico vlecite, dokler se motor ne zažene. Ročico čoka premaknite v polni odprti položaj. Močno povlecite zaganjalno vrstico, dokler ne zažene motorja. Počakajte, da motor 30 sekund deluje v hitrem prostem teku.

POZOR! Vžigalne vrvice nikoli ne izvlecite do konca in tudi vžigalne ročice nikoli ne potisnite v skrajno lego. Takšno ravnanje lahko poškoduje stroj.

Topel motor

Ravnajte prav tako kot pri vžigu hladnega motorja, vendar pa ne prestavite čoka v lego za čok.

Takoj ko se motor zažene, naprava začne izpihovati zrak (tudi v prostem teku). Ne dovolite, da bi se v bližini pihalnika ali cevi pihalnika kdorkoli zadrževal.

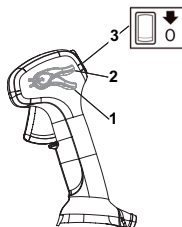

- 1 Polni plin
- 2 Število vrtljajev v prostem teku
- 3 Izklopno stikalo

Izklop

Motor zaustavite tako, da premaknete stop stikalo v položaj za zaustavitev.

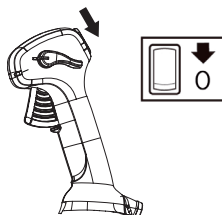

Splošno

Če želite napravo pregledati ali izvesti vzdrževalna dela, odstranite vžigalni kabel in svečko. Pazite, da se z deli telesa ne dotaknete vročih površin.

Uplinjač

Nastavitev hitrosti prostega teka

Predno začnete z nastavljanjem, poskrbite, da je zračni filter čist in pokrov pritrjen.

Tovarniška nastavitev hitrosti prostega teka je: 2500 v/min

Če morate prilagoditi hitrost prostega teka, uporabite nastavitveno šobo na zgornjem robu uplinjača.

Dušilec



Dušilec je izdelan tako, da zmanjšuje hrup in usmerja izpušne pline proč od uporabnika. Izpušni plini so vroči in lahko vsebujejo iskre, ki ob stiku s suhimi in vnetljivimi snovmi lahko povzročijo požar.

Dušilnik vaše naprave je opremljen z lovilnikom isker. **OPOMBA: LOVILNIKA ISKER NA TEJ NAPRAVI NI TREBA SERVISIRATI.** Med uporabo naprave se na dušilniku in lovilniku isker nabirajo obloge iz saj. Pri normalni domači uporabi dušilnika in lovilnika isker ni treba servisirati. Po 50 delovnih urah priporočamo, da servis dušilnika ali zamenjavo opravi pooblaščen trgovec in serviser.

POZOR! Nikoli ne uporabljajte stroja, če je dušilec v slabem stanju. Redno preverjajte, ali je dušilec cel in ustrezno nameščen.

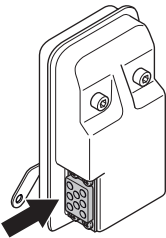

Preverite, ali sta lovilce isker in izpušna cev pravilno privita.



OPOZORILO! Dušilec je med uporabo in tudi po njej zelo vroč. To velja tudi, kadar je motor v prostem teku. Ob stiku z njim se lahko opečete. Upoštevajte tudi nevarnost požarov!

Hladilni sistem

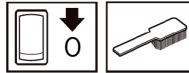

Stroj je opremljen s hladilnim sistemom, ki zagotavlja najnižjo možno delovno temperaturo.

Deli hladilnega sistema so:

- Hladilna rebra cilindra.
- Rešetka dovoda zraka

Hladilni sistem očistite s krtačo enkrat tedensko, v zahtevnih pogojih dela pa tudi pogosteje. Umazan ali zamašen hladilni sistem povzroča pregrevanje stroja, to pa poškoduje bat in cilinder. Preverite, da šobe niso blokirane.

Rešetka dovoda zraka

Poskrbite, da na primer listje ali smeti ne blokirajo dovoda zraka s katere koli strani, vključno s spodnjo. Zamašen dovod zraka zmanjšuje zmogljivost pihanja in poveča delovno temperaturo motorja, kar lahko privede do okvare motorja. Zaustavite motor in odstranite predmet.

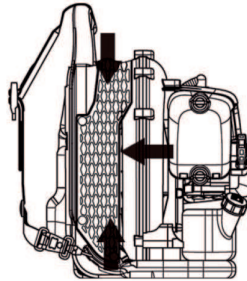

OPOZORILO! Nikoli ne uporabljajte pihalnika brez rešetke. Pred uporabo preverite, ali je rešetka nameščena in nepoškodovana.

Svečka

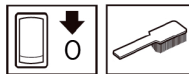

Na stanje svečke vpliva naslednje:

- Nepravilna nastavitev uplinjača.
- Nepravilna mešanica goriva z oljem (preveč olja ali napačno olje).
- Umazan zračni filter.

Posledica teh dejavnikov je nabiranje oblog na elektrodah svečke, kar lahko privede do nepravilnega delovanja motorja in težav pri vžigu.

Očistite zunanost svečke. Demontirajte jo in preglejte razdaljo med elektrodama. Nastavite razdaljo na 0,6–0,7 mm

VZDRŽEVANJE

ali pa zamenjajte svečko. Poskrbite, da ima svečka t.i. zaščito proti radijskim motnjam.

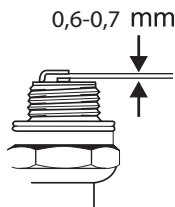

POZOR! Vedno uporabljajte samo tip svečke, ki ga priporočamo! Uporaba napačne svečke lahko uniči bat in valj.

Vedno uporabljajte samo tip svečke, ki ga priporočamo (NGK BPMR7A)! Uporaba napačne svečke lahko uniči bat in valj.

Zračni filter



Zračni filter je potrebno redno čistiti, kajti z odstranjevanjem prahu in umazanije preprečimo:

- Motnje v delovanju uplinjača.
- Težave pri vžigu.
- Pojemanje moči motorja.
- Nepotrebno obrabo delov motorja
- Nenormalno visoko porabo goriva.

Preverite zračni filter in ga po potrebi očistite.

Ne dotikajte se vročih površin na dušilcu, valju itd. Ob stiku se lahko opečete.

Čiščenje zračnega filtra

- Razstavite ohišje filtra in odstranite filter. Operite ga v topli milnici.
- Znova namestite zračni filter in pokrov zračnega filtra. Ne pozabite namestiti rešetke za zrak nazaj na njeno mesto. Če rešetka ni nameščena, čistilec zraka ni ustrezno zatesnjen, zato lahko v notranjost valja pride prah.

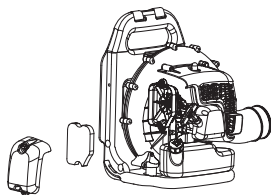

Zračnega filtra, ki ste ga uporabljali dalj časa, ni mogoče dobro očistiti. Zaradi tega je potrebno filter redno nadomeščati z novim. **Če je zračni filter poškodovan, ga nemudoma zamenjajte.**

Če stroj uporabljate v okolju, kjer se zelo praši, morate zračni filter naoljiti. Glejte navodila v poglavju Oljenje zračnega filtra.

Oljenje zračnega filtra

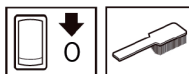

Uporabljajte vedno specialno olje za filter. Olje za filter vsebuje razredčilo, zato ga je lahko porazdeliti po filtru. Izogibajte se stiku olja s kožo.

Filter dajte v plastično vrečko in nato dolijte olje. Z gnetenjem vrečke enakomerno porazdelite olje. Ožmite filter v vrečki in odlijte odvečno olje, predno filter ponovno montirate v stroj. Nikoli ne uporabite navadnega motornega olja. To olje hitro steče skozi filter in se usede na dno.

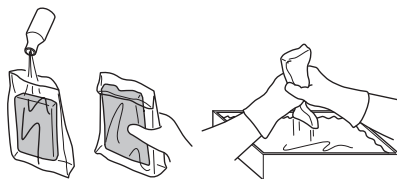

Naramnica

Če je naramnica poškodovana, se lahko med uporabo strga ter povzroči padec stroja, zaradi česar lahko pride do telesnih poškodb. Če želite naramnico zamenjati, sledite spodnjim navodilom.

- 1 Odstranite sponko z naramnice.
- 2 Konec naramnice napeljite skozi objemko.
- 3 Znova namestite sponko na naramnico.



OPOZORILO! Preverite, ali je debel okrogel zatič v sponki vstavljen v naramnico. Če zatič ni pravilno vstavljen, lahko pride do telesnih poškodb.

VZDRŽEVANJE

Urnik vzdrževanja

Sledi nekaj splošnih navodil za vzdrževanje. Če potrebujete še dodatna pojasnila, stopite v stik s servisno delavnico.

Vzdrževanje	Vsakodnevno vzdrževanje	Tedensko vzdrževanje	Mesečno vzdrževanje
Očistite zunanje dele stroja.	X		
Preverite varno delovanje uravnavanja plina.	X		
Preglejte, če stop stikalo deluje.	X		
Preverite, ali je zračni filter čist.	X		
Kontrolirajte, če so vse matice in vijaki temeljito priviti.	X		
Prepričajte se, gorivo ne izteka iz motorja, posode za gorivo ali cevke za gorivo.	X		
Preglejte, da filter za gorivo ni umazan in da cev za dovod goriva nima razpok ali kakšnih drugih poškodb. Dele po potrebi zamenjajte.	X		
Prepričajte se, da vse strani zaslona dovoda zraka niso zamašene.	X		
Preglejte zaganjalnik s pripadajočo vrstico.		X	
Prepričajte se, da elementi za dušenje tresljajev niso poškodovani.		X	
Očistite zunanost svečke. Demontirajte jo in preglejte razdaljo med elektrodama. Nastavite razdaljo na 0,6–0,7 mm ali pa zamenjajte svečko. Poskrbite, da ima svečka t.i. zaščito proti radijskim motnjam.		X	
Očistite hladilni sistem stroja.		X	
Očistite zunanost uplinjača in neposredno okolico.		X	
Preglejte vse kable in priključke.			X
Zamenjajte svečko. Poskrbite, da ima svečka t.i. zaščito proti radijskim motnjam.			X
Očistite zračni filter. Po potrebi ga zamenjajte.			X
Očistite posodo za gorivo.			X

Vsakih 50 delovnih ur se obrnite na pooblaščenega serviserja za servis dušilnika.

Tehnični podatki

Tehnični podatki

Tehnični podatki	GB 355BP (BP152PR)
Motor	
Maks. izhodna moč motorja po ISO 8893, kW/ v/min	1,5/6500
Sistem vžiga	
Svečka	NGK BPMR 7A/ Champion RCJ 6Y
Odprtina elektrode, mm	0,6–0,7
Teža	
Teža, brez goriva, kg	9,2
Emisije hrupa	
(glej opombo 1)	
Moč hrupa, izmerjena dB(A)	109
Moč hrupa, zagotovljena L_{WA} dB(A)	113
Jakost hrupa	
(glejte op. 2)	
Nivoji zvočnega tlaku so bili izmerjeni v skladu z EN15503 dB(A)	95
Jakost vibracij	
(glejte op. 3)	
Ekvivalenca nivoja vibracij ($a_{Hv,eq}$) v ročajih, izmerjena v skladu z EN15503, m/s^2 .	5,5

Opomba 1: Emisija hrupa v okolico merjena kot zvočni efekt (L_{WA}) v skladu z ES direktivo 2000/14/ES Aneks V.

Op. 2: Vrednost ekvivalentne stopnje zvočnega tlaka se izračuna glede na delovni cikel, v katerem naprava 1/7 časa deluje v prostem teku, 6/7 pa v prestavi. Podatki za ekvivalentno stopnjo zvočnega tlaka za napravo imajo tipično statistično razpršitev (standardni odklon) v vrednosti 1 dB (A).

Op. 3: Vrednost ekvivalentne stopnje vibracij se izračuna glede na delovni cikel, v katerem naprava 1/7 časa deluje v prostem teku, 6/7 pa v prestavi. Podatki za ekvivalentno stopnjo vibracij imajo tipično statistično razpršitev (standardni odklon) v vrednosti 1 m/s^2 .

Tehnični podatki

ES-Izjava o skladnosti

(Velja le za Evropo)

Ime proizvajalca: Husqvarna AB, SE-561 82 Huskvarna, Švedska (Tel +46-36-146500).

Husqvarna AB prevzema popolno odgovornost za platformo nahrbtnega pihalnika BP152PR, model: McCulloch GB 355BP od serijskih števil leta 2016. Številka modela je jasno navedena na tipski ploščici, skupaj z letnico in serijsko številko.

od serijskih števil leta 2016. Številka platforme in modela je jasno navedena na tipski ploščici, skupaj z letnico in serijsko številko.

Predmet izjave, opisane zgoraj, je v skladu z zahtevami direktiv Sveta:

- **2006/42/ES** o strojih s 17. maja 2006.
- **2014/30/EU** o elektromagnetni združljivosti z dne 26. aprila 2014
- **2000/14/ES** o emisijah hrupa v okolico z 8. maja 2000

Ravni zvoka so navedene v poglavju s tehničnimi podatki v navodilih za uporabo.

Uporabljeni so bili naslednji standardi:

EN ISO 12100:2010, EN 15503:2009, CISPR 12:2007, ISO 14982:2009

30. september 2016



John Thompson, Produktni vodja za direktor oddelka za trženje EUAP.

(Pooblaščen predstavnik za Husqvarna AB in odgovorni za tehnično dokumentacijo.)

VYSVĚTLENÍ SYMBOLŮ

Symbols

VÝSTRAHA! Při nesprávném nebo neopatrném použití se zařízení může stát nebezpečným nástrojem, což může obsluhu nebo dalším osobám způsobit závažná nebo smrtelná zranění.

Než začnete stroj používat, prostudujte si, prosím, pečlivě návod k použití a ubezpečte se, že jste dokonale pochopili pokyny v něm uvedené.

Veškeré části těla udržujte v dostatečné vzdálenosti od horkých povrchů.

Vždy používejte obuv a ostatní vybavení popsané pod rubrikou Ochranné vybavení osob.

Vždy používejte:

- Ochrana sluchu
- Schválená ochrana očí

V prašném prostředí musí být používána obličejová maska (respirátor).

Tento výrobek vyhovuje platným předpisům CE.

Používejte ochrannou pokrývku hlavy pro zakrytí dlouhých vlasů.

Nikdy nekládejte ruce ani jiné předměty do skříně foukače. Rotující ventilátor může způsobit vážné zranění.

Nikdy nenoste volné oblečení, které by mohlo být zachyceno pohyblivými částmi.

Stroj používejte pouze k tomu účelu, ke kterému je určen.

Foukač může velkou silou odmrstit předměty, které se mohou odrazit zpět. Toto může způsobit vážné zranění očí, pokud nejsou používány doporučené ochranné prostředky.

Obsluha stroje musí zajistit, aby se v okruhu menším než 15 m nepohybovali lidé nebo domácí zvířata. Pokud pracuje několik pracovníků na stejné ploše, musí být dodržována bezpečná vzdálenost rozestupů minimálně 15 metrů.



Benzínové čerpadlo.

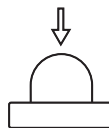

Emise hluku do okolí dle direktivy Evropského společenství. Emise stroje je udána v kapitole Technické údaje a na nálepce.



Další symboly / štítky na zařízení se týkají zvláštních certifikačních požadavků pro určité obchodní trhy.

Před zahájením jakékoli kontroly či údržby vypněte motor přesunutím vypínače do polohy STOP.



Před nastavením zapněte motor tak, že přepnete vypínač zapalování do polohy ON.



Vždy používejte ochranné rukavice.



Pro zajištění správné funkce je nutné zařízení pravidelně čistit.



Vizuální kontrola.



Je nutno používat ochranné brýle či štít.



Doplňování paliva.



Sytič v poloze "otevřen".



Sytič v poloze "zavřen".



Obsah

VYSVĚTLENÍ SYMBOLŮ

Symbole 401

OBSAH

Obsah 402

Před startováním nezapomínejte na následující: 402

CO JE CO?

Co je co na foukači? 403

OBECNÁ BEZPEČNOSTNÍ OPATŘENÍ

Všeobecně 404

BEZPEČNOSTNÍ PŘEDPISY

Osobní ochranné pomůcky 406

Bezpečnostní vybavení stroje 406

Kontrola a údržba bezpečnostního vybavení stroje 407

Obecné pracovní pokyny 408

MONTÁŽ

Montáž trubky foukače a ovládací rukojeti 411

MANIPULACE S PALIVEM

Palivo 412

Plnění paliva 413

STARTOVÁNÍ A VYPÍNÁNÍ

Startování a vypínání 414

ÚDRŽBA

Všeobecně 415

Karburátor 415

Tlumič výfuku 415

Chladicí systém 415

Sítka nasávaného vzduchu 415

Zapalovací svíčka 415

Vzduchový filtr 416

Ramenní popruh 416

Schema technické údržby 417

Technické údaje

Technické údaje 418

ES Prohlášení o shodě 419

Před startováním nezapomínejte na následující:

Pečlivě si prostudujte návod k použití.



VÝSTRAHA! Dlouhodobé vystavování působení hluku může vést k trvalému poškození sluchu. Proto vždy používejte schválenou ochranu sluchu.



VÝSTRAHA! Konstrukce zařízení nesmí být za žádných okolností upravována bez svolení výrobce. Vždy používejte originální příslušenství. Nepovolené úpravy a/nebo příslušenství může vést k vážnému nebo smrtelnému zranění obsluhy nebo jiných osob.



VÝSTRAHA! Foukač, který je používán nesprávně nebo nepozorně se může stát nebezpečným nástrojem, který může způsobit vážné nebo i smrtelné zranění uživatele nebo někoho jiného. Je nesmírně důležité přečíst si a porozumět obsahu tohoto návodu k používání.

POZNÁMKA! Vzhled vašeho produktu se může lišit od obrázků v návodu.

Tento stroj je určen pouze pro použití na travnatých plochách, chodnících, asfaltových cestách atp.

CO JE CO?

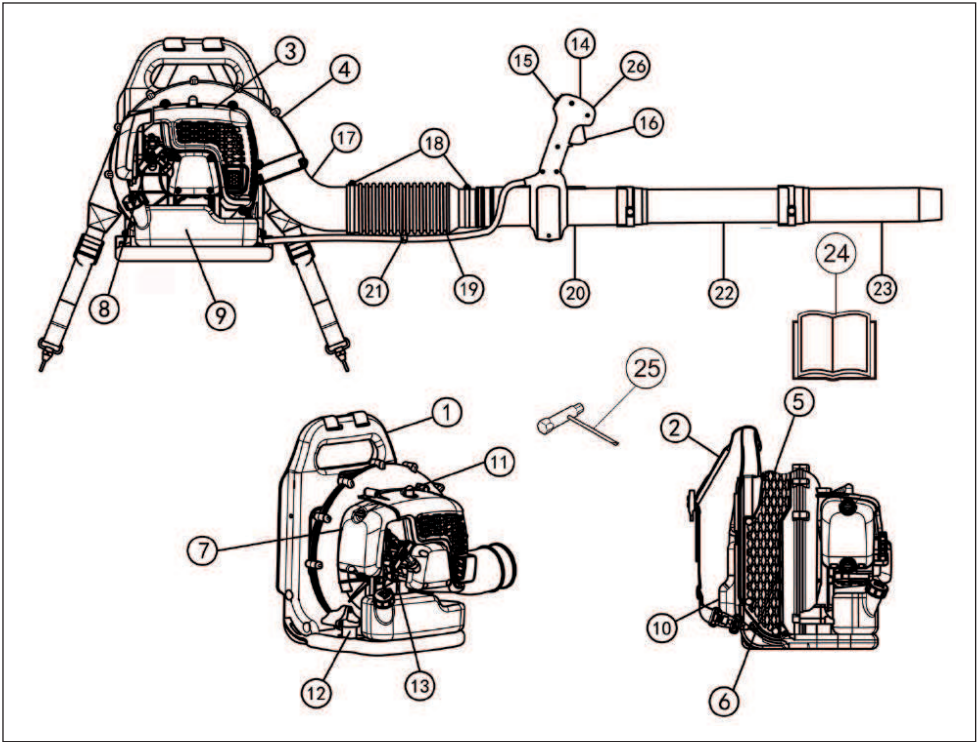

Co je co na foukači?

- | | |
|----------------------------|-------------------------------------|
| 1 Rám | 14 Ovládací páka |
| 2 Nosný popruh | 15 Stop spínač (vypínač zapalování) |
| 3 Kryt motoru | 16 Páčka plynu |
| 4 Pouzdro ventilátoru | 17 Koleno |
| 5 Sítko nasávaného vzduchu | 18 Svorka |
| 6 Ventilátor | 19 Pružná hadice |
| 7 Vzduchový filtr | 20 Ovládací trubka |
| 8 Startovací madlo | 21 Upínač kabelu |
| 9 Palivová nádrž | 22 Střední díl trubky |
| 10 Polstrovaná opěra | 23 Koncová trubka |
| 11 Zapalovací svíčka | 24 Návod k použití |
| 12 Antivibrační systém | 25 Kombinovaný klíč |
| 13 Regláž sytiče | 26 Regulator rychlosti |

OBEČNÁ BEZPEČNOSTNÍ OPATŘENÍ

Všeobecně

UPOZORNĚNÍ!

Tento stroj je určen pouze pro použití na travnatých plochách, chodnících, asfaltových cestách atp.

Před použitím stroje proveďte celkovou kontrolu (viz plán údržby).

Nikdy nepoužívejte stroj, jste-li unaveni, jestliže jste požíli alkohol nebo jestliže užíváte léky, které by mohly ovlivnit váš zrak, úsudek nebo pohybovou koordinaci.

Používejte osobní ochranné pomůcky. Viz pokyny v části Osobní ochranné pomůcky.

Nikdy nepoužívejte stroj, jehož konstrukce byla jakkoli pozměněna oproti jeho původním specifikacím.

Nikdy nepoužívejte stroj, který není zcela v pořádku. Dodržujte pokyny pro kontroly, údržbu a servis popsané v této příručce. Některé úkony údržby a opravy mohou provádět pouze vyškolení a kvalifikovaní odborníci. Viz pokyny v části Údržba.

Všechny ochranné kryty musí být před zahájením práce upevněny. Ujistěte se, že koncovka zapalovacího kabelu a zapalovací kabel jsou neporušené, aby se zabránilo nebezpečí úraza elektrickým proudem.

Obsluha stroje musí zajistit, aby se v okruhu menším než 15 m nepohybovali lidé nebo domácí zvířata. Pokud pracuje několik pracovníků na stejné ploše, musí být dodržována bezpečná vzdálenost rozestupů minimálně 15 metrů.

Nedovolte dětem používat stroj.

Nedovolte pracovat se strojem nikomu, kdo si předem nepřčetl a neporozuměl obsahu návodu k použití.

Před zahájením práce vždy zkontrolujte, zda není sítko nasávaného vzduchu blokováno cizími předměty.

Sítko nasávaného vzduchu nikdy nesundávejte.

V nouzové situaci se zbavte stroje: rozepněte bederní a hrudní pás a nechte stroj spadnout dozadu.

Vždy se spojte s místními úřady a zkontrolujte, zda postupujete dle příslušných předpisů.

Veškeré části těla udržujte v dostatečné vzdálenosti od horkých povrchů.

Pokud motor běží, nikdy se nedotýkejte zapalovací svíčky nebo zapalovacího kabelu.



VÝSTRAHA! Tento stroj vytváří během provozu elektromagnetické pole. Toto pole může za určitých okolností narušovat funkci aktivních či pasivních implantovaných lékařských přístrojů. Pro snížení rizika vážného či smrtelného poranění doporučujeme osobám s implantovanými lékařskými přístroji poradit se před použitím stroje s lékařem a s výrobcem implantovaného lékařského přístroje.

Startování

- Nikdy nespustíte stroj v uzavřeném prostoru. Vdechování výfukových zplodin je nebezpečné.



Výfukové plyny motoru obsahují kysličník uhelnatý, který může způsobit otravu. Proto nikdy nespustíte stroj nebo s ním neppracujte uvnitř v prostorách, nebo tam, kde je nedostatečná ventilace.

- Pozorujte okolí a ujistěte se, že žádní lidé ani domácí zvířata nemohou přijít do kontaktu s foukačem.
- Postavte stroj na zem, přitlačte levou rukou tělo stroje směrem k zemi (POZNÁMKA! Nepoužívejte vaši nohu). Nyní uchopte rukojeť startovací šňůry a pevně a rychle za ní zatáhněte.

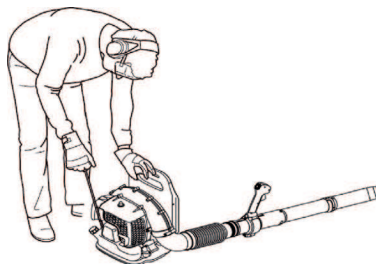

Bezpečnost při manipulaci s palivem



- Používejte nádoby na palivo s plnicím hrdlem s ochrannou proti přeplnění.
- Nikdy nedoplňujte palivo do stroje za chodu motoru. Před doplněním paliva motor vypněte a nechte jej po několik minut zchladnout.
- Při doplňování paliva či míchání směsi (benzín a olej pro dvoudobé motory) zajistěte dostatečné větrání.
- Vyvarujte se kontaktu paliva s pokožkou. Palivo způsobuje podráždění pokožky a může mít za následek její změny.
- Před zahájením startování se s motorovým foukačem přemístěte alespoň 3 m od místa, kde jste doplňovali palivo.

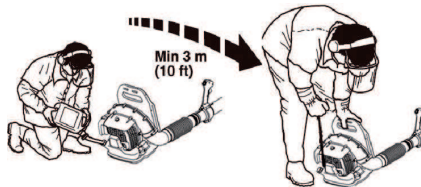

OBEČNÁ BEZPEČNOSTNÍ OPATŘENÍ

- Stroj nikdy nespustíte:
 - Pokud jste jej při tankování polili palivem. Je třeba všechno rozlité palivo setřít a nechat palivo se vypařit.
 - Jestliže jste potřísnili palivem sebe nebo oděv, převlékněte se. Omyjte ty části těla, které byly v kontaktu s palivem. Použijte mýdlo a vodu.
 - Jestliže ze stroje uniká palivo. Pravidelně kontrolujte těsnost uzávěru palivové nádrže a přívodu paliva.

Přeprava a přechovávání

- Stroj i palivo je třeba přechovávat a přepravovat tak, aby se eventuální ucházející palivo a benzínové výpary nedostaly do kontaktu s jiskrami nebo otevřeným ohněm, například od elektrických strojů, elektrických motorů, elektrických spínačů/vypínačů, tepelných kotlů apod.
- Palivo je vždy třeba přechovávat a přepravovat v nádobách, určených a schválených výhradně k tomuto účelu.
- Před uložením stroje na delší dobu je nutno vyprázdnit nádržku na palivo. Zjistěte na vaší nejbližší benzínové čerpací stanici, kam lze odevzdat zbylé palivo. Vyprázdněte palivovou nádrž. Stiskněte startér a počkejte, až bude nádrž prázdná.
- Vyjměte zapalovací svíčku a do válce nalijte polévkovou lžici oleje pro dvoudobé motory. Motor několikrát otočte a vraťte zpátky zapalovací svíčku.
- Před odstavením na delší dobu se ujistěte, že je stroj čistý a je zajištěn kompletním servisem.
- Zajistěte stroj během přepravy.
- Stroj skladujte na suchém, chladném, dobře větraném místě, kde se nepraší. Stroj přechovávejte mimo dosah dětí.



VÝSTRAHA! Dbejte zvýšené opatrnosti při manipulaci s palivem. Mějte na paměti nebezpečí požáru, exploze nebo vdechování benzínových výparů.

Nastavení postroje



VÝSTRAHA! Při práci se strojem používejte vždy nosný postroj. Pokud tak nečiníte, znamená to, že nebudete schopni pracovat se strojem bezpečně a můžete přivodit zranění sobě nebo jiným osobám.

Správné ustavení kabeláže a seřízení stroje značně usnadní práci. Ustavte kabeláž do nejlepší pracovní polohy.

Utáhněte postranní popruhy tak, aby byla váha rovnoměrně rozložena na obě ramena.



Zvedněte posuvné přezky.



BEZPEČNOSTNÍ PŘEDPISY

Osobní ochranné pomůcky



VÝSTRAHA! Při každém použití stroje je nutné používat schválené osobní ochranné pomůcky. Osobní ochranné pomůcky nemohou vyloučit nebezpečí úrazu, ale sníží míru poranění v případě, že dojde k nehodě. Požádejte svého prodejce o pomoc při výběru správného vybavení. Než začnete stroj používat, prostudujte si, prosím, pečlivě návod k použití a ubezpečte se, že jste dokonale pochopili pokyny v něm uvedené.



VÝSTRAHA! Je nutné dát vždy pozor na výstražné signály nebo volání, používáte-li ochranu sluchu. Sejměte vždy ochranu sluchu ihned po zastavení motoru.

- V případě potřeby použijte rukavice.



- Použijte ochranu sluchu s dostatečným tlumícím účinkem.



- Použijte vždy schválenou ochranu očí. Použijete-li vizír je nutno použít i schválené ochranné brýle. Schválené ochranné brýle jsou takové, které odpovídají standardu ANSI Z87.1 pro USA nebo EN 166 pro státy EU. Části větší nebo předměty vyvržené proudem vzduchu mohou poranit vaše oči.

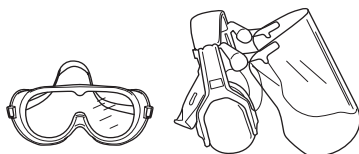

- Používejte pevnou neklouzavou obuv.



- Vždy používejte pevné dlouhé kalhoty, boty, rukavice a triko s dlouhým rukávem. Za účelem snížení nebezpečí poranění při vtažení předmětů do rotujících částí, nepoužívejte volné oblečení, šátky, šperky atd. Zajistěte, aby se vaše vlasy nedostaly pod úroveň ramen.
- V prašném prostředí musí být používána obličejová maska (respirátor).

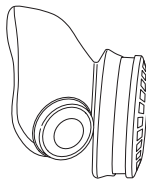

- Vždy mějte po ruce soupravu pro poskytování první pomoci.



Bezpečnostní vybavení stroje

Tato část popisuje bezpečnostní vybavení stroje, jeho účel a způsob, kterým by se měla provádět kontrola a údržba, aby byla zajištěna jeho správná funkce. Pokud chcete zjistit, kde je toto vybavení na stroji umístěno, prostudujte si část Co je co?



VÝSTRAHA! Nikdy nepoužívejte stroj, který má poškozené bezpečnostní vybavení! Pravidelně provádějte kontrolu a údržbu popsanou v této části.

Stop spínač (vypínač zapalování)

Pomocí vypínače zapalování se vypíná motor.

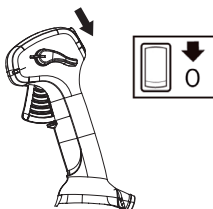

Před prováděním kontroly či údržby odpojte kabel zapalovací svíčky a vyšroubujte svíčku.

BEZPEČNOSTNÍ PŘEDPISY

Antivibrační systém

Stroj je vybaven antivibračním systémem, který je konstruován tak, aby minimalizoval vibrace a usnadňoval práci se strojem.

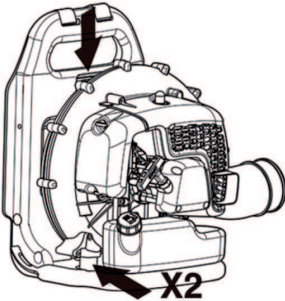

VÝSTRAHA! Nadměrné vystavení vibracím může u osob se zhoršenou funkcí krevního oběhu vést k poruchám oběhového nebo nervového systému. V případě, že byste pocítili příznaky obtíží způsobených nadměrným vystavením vibracím, obraťte se na svého lékaře. Mezi tyto příznaky může patřit znečištění některých částí těla, ztráta citu v rukou, brnění, píchání, bolest, ztráta síly, změna barvy nebo stavu kůže. Tyto příznaky se normálně objevují na prstech, rukou a zápěstích. Riziko se může zvýšit při nízkých teplotách.

Tlumič výfuku

Tlumič výfuku je určen k omezení úrovně hluku na minimum a k usměrnění výfukových plynů směrem od uživatele.

V zemích s teplým a suchým podnebím hrozí velké nebezpečí vzniku požáru. Proto jsme tlumiči opatřili zabudovaným lapačem jisker.

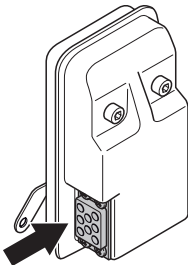

U tlumičů výfuku je velmi důležité, aby se uživatel řídil pokyny pro kontrolu a údržbu stroje. Prostudujte si pokyny v části Kontrola a údržba bezpečnostního vybavení stroje.



VÝSTRAHA! Výfukové plyny z motoru jsou horké a mohou obsahovat jiskry, které by mohly zažehnout požár. Nikdy nespouštějte zařízení uvnitř budovy nebo v blízkosti hořlavých materiálů!



VÝSTRAHA! Vnitřní prostor tlumiče výfuku obsahuje chemikálie, které mohou způsobit rakovinu. V případě poškození tlumiče výfuku se vyvarujte kontaktu s těmito částmi.

Kontrola a údržba bezpečnostního vybavení stroje



VÝSTRAHA! Servis a opravy stroje vyžadují speciální odborné školení. To platí zejména pro bezpečnostní vybavení stroje. V případě, že by stroj nevyhověl při některé z níže uvedených kontrol, je nutno vyhledat servisní opravnu. Každému zákazníkovi, který zakoupí kterýkoli z našich výrobků, zaručujeme dostupnost profesionálních oprav a servisních prací. Pokud prodejce, který vám stroj prodal, neposkytuje servisní práce, požádejte jej o adresu naší nejbližší servisní opravny.

Stop spínač (vypínač zapalování)

- Nastartujte motor a zkontrolujte, zda se motor zastaví při přesunutí vypínače zapalování do vypnuté polohy.

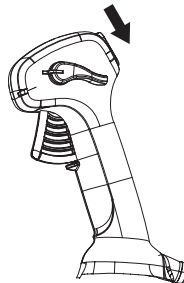

BEZPEČNOSTNÍ PŘEDPISY

Antivibrační systém

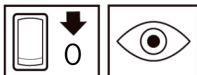

- Pravidelně kontrolujte, zda se na blocích antivibračního systému neobjevují trhliny či deformace. Vyměňte je, pokud jsou poškozené.

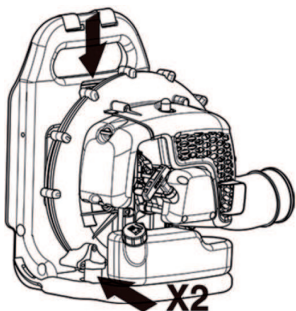

- Ujistěte se, že jsou tlumiče vibrací nepoškozené a řádně připravené.

Tlumič výfuku



- Nikdy nepoužívejte stroj, který má poškozený tlumič výfuku.



- Pravidelně kontrolujte, zda je tlumič výfuku bezpečně upevněn k zařízení.

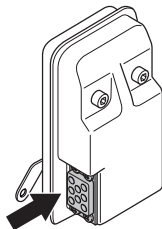

- Tlumič přístroje je vybaven sítkou lapače jisker. **POZNÁMKA: SÍTKA LAPAČE JISKER TÉTO JEDNOTKY SE NEOPRAVUJE.** Při provozování jednotky se na tlumiči výfuku a sítkce lapače jisker vytvářejí karbonové usazeniny. Při běžném domácím používání fukaru však tlumič ani sítko lapače jisker nevyžadují žádný servis. Po 50 hodinách použití doporučujeme dát tlumič na provedení údržby nebo ho vyměnit autorizovaným servisním střediskem. Ucpaná sítko způsobí přehřívání motoru a může vést k vážnému poškození. Tlumič nikdy nepoužívejte s vadnou sítkou lapače jisker. Neužívejte nikdy tlumič zvuku s poškozenou sítkou lapače jisker.



VÝSTRAHA! Nikdy nepoužívejte stroj, jehož bezpečnostní vybavení je poškozené! Kontrolu a údržbu bezpečnostního vybavení stroje je nutno provádět podle postupů uvedených v této části textu. V případě, že by stroj nevyhověl při jakékoli z těchto kontrol, je nutno vyhledat autorizované servisní středisko a nechat závadu odstranit.

Vzduchový filtr

Nikdy nepoužívejte foukač bez vzduchového filtru nebo s poškozenou či deformovanou filtrační vložkou, protože prašný vzduch by mohl rychle poškodit motor.

Obecné pracovní pokyny

UPOZORNĚNÍ! Tato část je zaměřena na bezpečnostní pravidla při práci se stroji tohoto typu. Dostanete-li se do situace, kdy počítáte jakoukoliv pochybnost co do práce s vybavením, požádejte o radu odborníka. Spojte se s vaším prodejcem nebo servisem. Nepoužívejte vybavení, necítíte-li se dostatečně kvalifikováni.

Buďte ohleduplní ke svému okolí a nepoužívejte stroj v nevhodném čase jako je pozdě večer nebo velmi brzo ráno. Snižte úroveň hluku omezením počtu současně používaných zařízení. Pročtěte si a postupujte dle níže uvedených jednoduchých pravidel, abyste rušili vaše okolo co možná nejméně.

- Používejte foukač s co možná nejméně zmáčknutou páčkou plynu. Plný plyn je používán málokdy a většinu práce lze provádět s plynem v poloviční poloze. Čím méně plynu, tím menší je hluk a méně prachu. A máte také mnohem snadnější kontrolu nad smetím, které uklízíte.
- Nečistoty zasařované do země nejdříve uvolněte hráběmi nebo koštětem.
- Ústí trubice foukače držte co možná nejbližší nad zemí. Využijte celou délku trubky foukače, abyste udrželi proud vzduchu co nejbližší k zemi.
- Úklid po skončení práce. Ujistěte se, že jste nenafoukali nečistoty na cizí pozemek nebo zahradu.

BEZPEČNOSTNÍ PŘEDPISY

- Používejte stroj během normální pracovní doby, abyste nezpůsobovali nadměrný hluk. Nepracujte brzy ráno nebo pozdě večer.



VÝSTRAHA! Dávejte pozor na své okolí. Pokud se někdo přiblíží k vaší pracovní oblasti, nastavte ovládání plynu do nejnižší polohy, dokud dotyčná osoba neodstoupí do bezpečné vzdálenosti. Foukač vždy směřujte od lidí, zvířat, dětských hřišť, otevřených oken, automobilů atd.

Základní bezpečnostní pravidla



- Žádné nepovolané osoby nebo zvířata se nesmějí pohybovat na pracovní ploše v okruhu 15 metrů.
- Před doplněním paliva nechte vychladnout motor.
- Veškeré části těla udržujte v dostatečné vzdálenosti od horkých povrchů.
- Pokud stroj začne hořet nebo nastane jiná nouzová situace, která vás donutí zbavit se stroje, rozepněte přezky nosného popruhu a nechte stroj spadnout na zem.
- Velmi silný proud vzduchu může dát do pohybu odklízené předměty takovou rychlostí, že se mohou odrazit zpět a vážně poškodit oči.

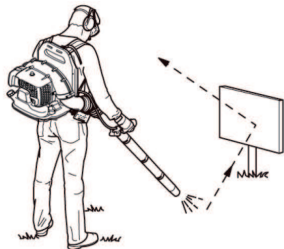

- Nikdy nesměřujte trysku trubice foukače na lidi nebo zvířata.
- Před montáží nebo demontáží příslušenství vypněte vždy motor.
- Nepoužívejte motorový foukač za špatného počasí, jako např. v husté mlze, prudkém dešti, silném větru, silném mrazu apod. Práce za špatného počasí je namahavá a může vést k nebezpečným okolnostem, např. ke kluzkému podloží.
- Zkraťte dobu foukání na minimum tím, že mírně navhčíte prašné oblasti nebo použijete postřikovací zařízení.

- Ujistěte se, že se můžete volně pohybovat a bezpečně stát. Zkontrolujte, zda ve vašem bezprostředním okolí nejsou nějaké překážky (kořeny, kameny, větve, jámy, příkopy apod.), pro případ, že by bylo nutné se rychle přesunout. Zvláštní pozornost věnujte práci ve svazitém terénu.



- Nikdy neodkládejte stroj, který je v chodu, aniž byste jej měli pod plnou kontrolou.
- Výfukové plyny motoru obsahují kyslíčník uhelnatý, který může způsobit otravu. Proto nikdy nespustíte stroj nebo s ním nepracujete uvnitř v prostorách, nebo tam, kde je nedostatečná ventilace.
- Foukač nesmí být používán na žebříku či lešení nebo ve výškách (například na střeších). Takové používání by mohlo způsobit vážné zranění.



- **VAROVÁNÍ!** Nikdy nepracujte se strojem, nemáte-li možnost přivolat pomoc v případě nehody.

BEZPEČNOSTNÍ PŘEDPISY

Hlavní principy činnosti



VÝSTRAHA! Dejte pozor na odmrštěné předměty. Vždy používejte ochranu zraku. Odletávající kamení, smetl apod. může zasáhnout zrak a způsobit slepotu nebo jiná vážná poranění. Držte nepovolané osoby mimo pracovní plochu. Děti, zvířata, diváci a pomocníci se musí nacházet mimo bezpečnostní zónu 15 m od stroje. Jakmile se někdo blíží okamžitě stroj vypněte.



VÝSTRAHA! Nepoužívejte foukač, pokud je otvor výfuku na krytu motoru zakrytý zdí nebo jinými překážkami. Stroj by se mohl poškodit. Ujistěte se, že jsou během používání překážky vzdáleny alespoň 50 cm.



VÝSTRAHA! Vždy vypněte motor, než zahájíte čištění stroje.

- Tento foukač se umísťuje jako batoh na záda a během provozu je uchycen na ramenním popruhu. K provozu a ovládání slouží rukojeť na trubce pro pravou ruku.
- Rychlost proudu vzduchu je regulována pomocí páčky plynu. Vždy používejte takovou rychlost vzduchu, která odpovídá určenému úhlu.

Abyste nemuseli celou dobu během používání foukače držet prst na páčce plynu, požadovaný plyn lze nastavit regulátorem rychlosti (D). Plný plyn je použit, pokud je stlačen spínač plynu nebo je regulátor rychlosti zatlačen plně dolů.

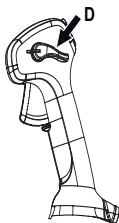

- Kontrolujte, zda nedošlo k zablokování přívodu vzduchu např. listím nebo smetím. Ucpaný přívod vzduchu snižuje foukací kapacitu stroje a zvyšuje pracovní teplotou motoru, což může způsobit poškození motoru. Vypněte motor a odstraňte nečistoty.

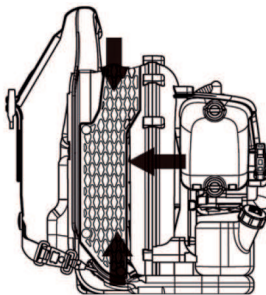

- Při práci dbejte na směr větru. Vždy pracujte po směru větru, usnadní vám to práci.
- Používání foukače pro přemísťování velké hromady např. listí vám zabere mnoho času a foukač bude zbytečně hlučný.
- Držte dobře rovnováhu a stůjte pevně.
- Po ukončení práce by měl být stroj uložen ve vertikální poloze.

MONTÁŽ

Montáž trubky foukače a ovládací rukojeti

- Spojte foukač a ovládací trubku s pružnou hadicí. Spojte svorkou pevně oba konce pružné hadice.

Použijte příložené nástroje.

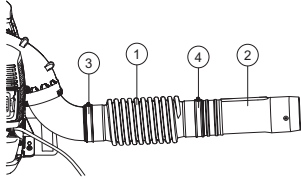

- 1 Pružná hadice
- 2 Ovládací trubka
- 3 Svorka
- 4 Svorka

Pamatujte si! Trubky namažte, aby byla montáž snadnější.

- Umístěte ovládací páku nad hlavní trubici.
- Otočte ovládací pákou tak, aby zářez přešel přes přezky na hlavní trubici.
- Vyrovnajte ovládací páku s klíčem hlavní trubice.

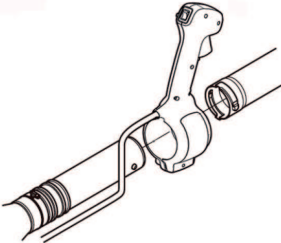

- Kabeláž ovládací páky nesmí být při nastavování překroucená.
- Nastavte takovou polohu, která umožňuje pohodlnou obsluhu. Utáhněte úchyt páčky plynu.
- Upevněte pomocí dodaného úchytu kabeláž na středu pružné trubice.

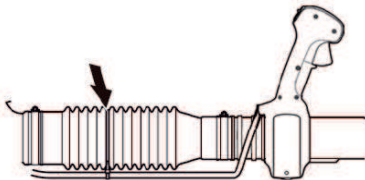

Foukací trubice

POZNÁMKA: Zajistěte, aby byly šrouby v trubcích posunuty stranou a nepřekážely při sestavování. Nasadte střední díl trubky a koncovou trubku. Zarovnejte šrouby podle otvorů se závitem v trubcích. Po dokončení sestavení foukacích trubíc šrouby utáhněte. Pokud je potřeba delší foukací trubice, je možné přidat další střední díly.

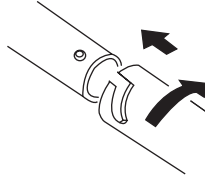

MANIPULACE S PALIVEM

Palivo

VAROVÁNÍ! Stroj je vybaven dvoudobým motorem a při jeho provozu se musí vždy použít směs benzínu a oleje pro dvoudobé motory. Aby se zaručilo správné složení směsi, je velmi důležité přesně odměřovat množství přidávaného oleje. Když mícháte malá množství paliva, i malé nepřesnosti mohou výrazně ovlivnit poměr směsi.



VÝSTRAHA! Při manipulaci s palivem vždy zajistěte dostatečné větrání.

Benzín



VAROVÁNÍ! Vždy používejte jakostní benzín s příměsí oleje (minimálně 90 oktanů).

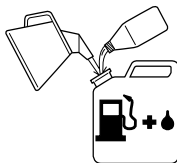

- Nejnižší doporučené oktanové číslo benzínu je 90. Pokud je do motoru použit benzín s nižším počtem než 90, může dojít k tak zvanému klepání (detonaci). Následkem toho je zvýšení provozní teploty motoru, což může vést k jeho havárii.
- Při dlouhodobé práci v režimu vysokých otáček se doporučuje používat benzín s vyšším oktanovým číslem. Používejte kvalitní bezolovnatý benzín.

Palivo smíchané s etanolem, je možné použít E10 (max. 10% podíl etanolu). Použití směsi s etanolem s vyšším obsahem než u E10 může vytvořit systém se slabým spalováním, což může způsobit poškození motoru.

Olej pro dvoudobé motory

- Nejlepšího výkonu dosáhnete použitím kvalitního, plně syntetického oleje pro dvoudobé motory chlazené vzduchem v poměru 1:50 (2%).
- Nikdy nepoužívejte olej určený pro vodu chlazené přívěsné lodní dvoudobé motory, někdy označovaný jako olej pro lodní motory, tzv. outboardoil.
- Nikdy nepoužívejte olej určený pro čtyřdobé motory.

Benzín, litrů	Olej pro dvoudobé motory, litrů	
	2% (1:50)	3% (1:33)
5	0,10	0,15
10	0,20	0,30
15	0,30	0,45
20	0,40	0,60

Míchání směsi

- Vždy míchejte benzín a olej v čisté nádobě určené na pohonné hmoty.
- Míchání začněte vždy nalitím poloviny dávky benzínu. Potom přidejte celou dávku oleje. Směs paliva dobře promíchejte (protřepejte). Přidejte zbývající polovinu dávky benzínu.
- Směs paliva před nalitím do palivové nádrže zařízení důkladně promíchejte (protřepejte).

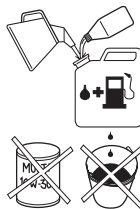

- Nemíchejte větší dávku paliva než na jeden měsíc dopředu.
- Pokud po delší dobu stroj nepoužíváte, vyprázdněte a vyčistěte palivovou nádrž.

Plnění paliva



VÝSTRAHA! Při této činnosti hrozí nebezpečí požáru, které můžete snížit, když budete dodržovat následující opatření:

Doplňujte palivo v dobře větraném prostoru. Nikdy nedoplňujte palivo v místnosti.

V blízkosti nádrží s palivem nekuřte a neumísťujte horké předměty.

Před doplňováním paliva vždy vypněte motor.

Před doplněním paliva motor vypněte a nechte jej po několik minut zchladnout.

Před doplňováním paliva otvírejte uzávěr nádrže pomalu, aby se mohl zvolna uvolnit přetlak.

Po doplnění paliva pečlivě uzavřete uzávěr palivové nádrže.

Pokud jste jej při tankování polili palivem. Je třeba všechno rozlité palivo setřít a nechat palivo se vypařit.

Nikdy nespustíte motor stroje v prostoru doplňování a zdroje paliva.

- Před zahájením startování se s motorovým foukačem přemístěte alespoň 3 m od místa, kde jste doplňovali palivo.

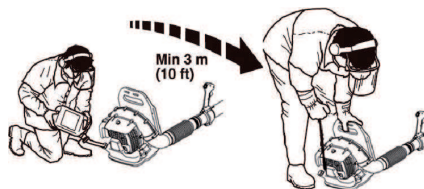

- Očistěte víčko nádržky na palivo a jeho okolí. Nečistoty v nádrže na palivo zavíní provozní poruchy.
- Dbejte na to, aby palivo bylo důkladně promíseno tím, že nádobu s benzínem před tankováním protřepete.
- Před každým použitím stroje zkontrolujte stav paliva a ponechte dostatek prostoru pro zvětšení objemu paliva vlivem tepla motoru nebo slunce, jinak by mohlo dojít k úniku paliva z nádrže.

STARTOVÁNÍ A VYPÍNÁNÍ

Startování a vypínání



VÝSTRAHA! Nikdy nestartujte motor stroje v prostoru doplňování a zdroje paliva. Umístěte stroj na pevný podklad.

Dbejte, aby se v pracovním prostoru nenacházely nepovolané osoby, mohlo by dojít k vážnému úrazu. Bezpečnostní vzdálenost je 15 m.

Stroj může být nastartován, pokud je zcela kompletní. Pokud je stroj nastartován bez všech nasazených ochranných krytů, hrozí nebezpečí poranění.

Studený motor

Sytič: Nastavte ovládání sytiče do maximální polohy syčení.

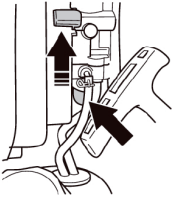

Benzínové čerpadlo: Opakovaně nejméně desetkrát stiskněte odvzdušňovač, dokud se nádržka nezačne plnit palivem. Nádržka nemusí být zcela zaplněna.

Zapalování: Přepněte vypínač zapalování do polohy startu.

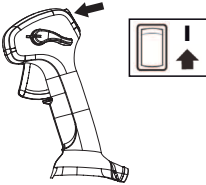

Pozice rychlého volnoběhu: Nastavte páčku regulátoru rychlosti do pozice rychlého volnoběhu s použitím naváděcích značek na páčce regulátoru rychlosti a ovládací páče.

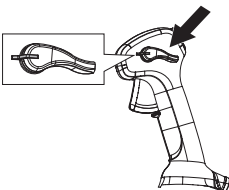

Startování

Přitiskněte celý stroj k zemi levou rukou (POZOR! Ne nohou!). Uchopte pravou rukou startovací rukojeť a zvolna vytáhněte startovací lanko až pocítíte odpor (v této chvíli došlo k zaskočení západek ve startovacím mechanismu) a potom rychle a silně za lanko zatahejte. **Nikdy nemotejte startovací lanko kolem ruky.**



Opakovaně tahejte za šňůru, dokud se motor nepokusí rozběhnout. Umístěte páčku sytiče do plně otevřené polohy. Prudkým zatáhnutím za startovací šňůru nastartujte motor. Nechte motor asi 30 sekund běžet na rychlý volnoběh.

VAROVÁNÍ! Nevytahujte celou délku lanka startéru, nepouštějte startovací madlo a nenechávejte plně vytažené lanko samovolně navíjet. To by mohlo stroj poškodit.

Teplý motor

Startujte stejně jako v případě chladného motoru, pouze bez nastavení regláže sytiče do polohy syčení.

Vzduch se začne vypouštět hned při nastartování motoru, a to i při volnoběžných otáčkách. V blízkosti foukače nebo trubky foukače nesmí nikdo stát.

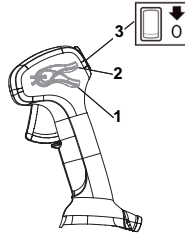

- 1 Plný plyn
- 2 Volnoběžné otáčky
- 3 Stop spínač (vypínač zapalování)

Vypínání

Vypnutí motoru se provede posunutím páčky vypínače do polohy stop.

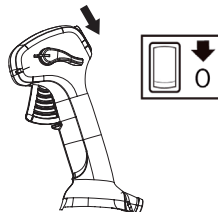

Všeobecně

Před prováděním kontroly či údržby odpojte kabel zapalovací svíčky a vyšroubujte svíčku. Veškeré části těla udržujte v dostatečné vzdálenosti od horkých povrchů.

Karburátor

Nastavení volnoběžných otáček

Před zahájením seřizovacích prací dbejte na to, aby byl vzduchový filtr čistý a opatřen krytem.

Výchozí nastavení volnoběžných otáček: 2500 ot/min

V případě potřeby je možné upravit volnoběžné otáčky pomocí seřizovací šroubu na horní hraně karburátoru.

Tlumič výfuku



Tlumič výfuku je určen ke snížení úrovně hluku a k usměrnění výfukových plynů směrem od uživatele. Výfukové plyny jsou horké a mohou obsahovat jiskry, které by mohly způsobit požár, pokud by byly nasměrovány proti suchému a hořlavému materiálu.

Tlumič přístroje je vybaven sítkou lapače jisker. **POZNÁMKA: SÍTKA LAPAČE JISKER TÉTO JEDNOTKY SE NEOPRAVUJE.** Při provozování jednotky se na tlumiči výfuku a sítky lapače jisker vytvářejí karbonové usazeniny. Při běžném domácím používání fukaru však tlumič ani sítka lapače jisker nevyžadují žádný servis. Po 50 hodinách použití doporučujeme dát tlumič na provedení údržby nebo ho vyměnit autorizovaným servisním střediskem.

VAROVÁNÍ! Nikdy nepracujte se strojem s poškozeným tlumičem zvuku. Pravidelně kontrolujte, zda je tlumič kompletní a zda je správně upevněn.

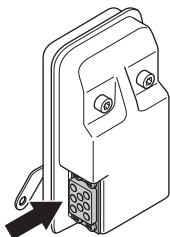

Zkontrolujte, zda jsou lapač jisker a výfuková trubka správně našroubovány.



VÝSTRAHA! Tlumič se během práce velmi zahřívá a ještě určitou dobu po zastavení zůstává horký. To platí i při volnoběhu. Při dotyku může dojít k popálení. **Nezapomeňte, že hrozí nebezpečí požáru!**

Chladicí systém

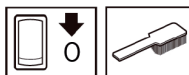

Zařízení je vybaveno chladicím systémem, který zajišťuje udržení co nejnižší provozní teploty.

Chladicí systém se skládá z následujících součástí:

- Chladicí žebra na válci,
- Sítko nasávaného vzduchu

Chladicí systém je zapotřebí čistit kartáčem jednou za týden, v případě náročných podmínek ještě častěji. Znečištěný nebo ucpaný chladicí systém má za následek přehřívání zařízení, což vede k poškození válce a pístu. Zkontrolujte, zdali nejsou trysky ucpané.

Sítka nasávaného vzduchu

Kontrolujte, zda nedošlo kablokování přívodu vzduchu na všech stranách včetně spodní strany, např. listím nebo smetím. Ucpaný přívod vzduchu snižuje foukací kapacitu stroje a zvyšuje pracovní teplotou motoru, což může způsobit poškození motoru. Vypněte motor a odstraňte nečistoty.

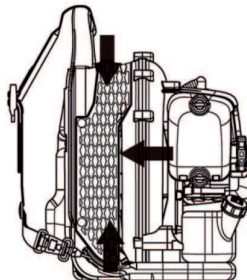

VÝSTRAHA! Nikdy nepoužívejte foukač bez nasazeného sítka. Před použitím zkontrolujte, zda je sítko nasazené a zda není poškozené.

Zapalovací svíčka

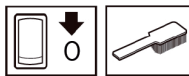

Na stav zapalovací svíčky má nepříznivý vliv:

- Nesprávné seřízení karburátoru.
- Nesprávná palivová směs (příliš mnoho nebo špatný olej).
- Znečištěný vzduchový filtr.

Tyto faktory přispívají k tvorbě usazenin na elektrodách zapalovací svíčky, které mohou následně vést k provozním problémům a obtížím při startování.

Očistěte svíčku zapalování zevně. Odmontujte ji a zkontrolujte vzdálenost elektrod. Upravte vzdálenost na 0,6–0,7 mm nebo vyměňte svíčku. Dbejte na to, aby svíčka měla tzv. rádiové odrušení.

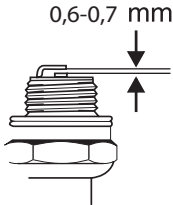

VAROVÁNÍ! Vždy používejte doporučený typ zapalovacích svíček! Použití jiného typu zapalovacích svíček by mohlo poškodit píst či válec.

Vždy používejte doporučený typ zapalovacích svíček (NGK BPMR7A)! Použití jiného typu zapalovacích svíček by mohlo poškodit píst či válec.

Vzduchový filtr



Vzduchový filtr je nutno pravidelně čistit od prachu a nečistot, jedině tak je možno odstranit:

- Poruchy karburátoru.
- Problémy při startování.
- Snížení výkonu motoru.
- Zbytečné opotřebení součástí motoru,
- Nadměrnou spotřebu paliva.

Zkontrolujte vzduchový filtr a v případě potřeby ho vyčistěte.

Nedotýkejte se horkého povrchu tlumiče výfuku, válce atp. Kontakt s takovým povrchem může způsobit popáleniny.

Čištění vzduchového filtru

- Odmontujte kryt vzduchového filtru a filtr vyjměte. Properte jej v teplé mýdlové vodě.
- Vraťte zpět vzduchový filtr a kryt filtru. Nezapomeňte vrátit zpět sítko. Pokud není sítko na místě, čistič vzduchu dobře netěsní a do válce se může dostat prach.

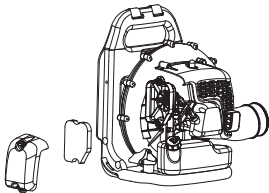

Vzduchový filtr, který byl používán po delší dobu, již nelze dokonale vyčistit. Filtr se proto musí v pravidelných intervalech měnit za nový. **Rovněž poškozený filtr je nutno vždy vyměnit.**

Pokud pracujete se strojem v prašném prostředí je zapotřebí vzduchový filtr napustit olejem. Viz pokyny pod rubrikou Napouštění vzduchového filtru olejem.

Napouštění vzduchového filtru olejem

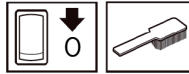

Použijte vždy speciální olej pro filtry. Olej pro filtry obsahuje ředidlo, které umožňuje rovnoměrné vsáknutí oleje do filtru. Vyvarujte se proto kontaktu s pokožkou.

Vložte filtr do igelitového sáčku a polejte jej olejem. Promněte sáček, aby se olej rovnoměrně rozděлил. Filtr v sáčku vyzdímejte a přebytečný olej vylejte před namontováním vzduchového filtru zpět do stroje. Nikdy nepoužívejte normální motorový olej. Ten svou tíhou prosákne filtrem a zůstane na dně.

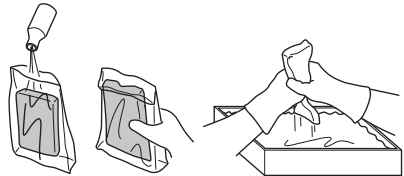

Ramenní popruh

Poškozený ramenní popruh by mohl během práce prasknout a stroj by mohl spadnout a způsobit úraz. Vyměňte ramenní popruh níže uvedeným postupem.

- 1 Sundejte z popruhu přezku.
- 2 Protáhněte konec popruhu závěsem.
- 3 Nasaďte přezku na popruh.



VÝSTRAHA! Zkontrolujte, zda je silný kulatý kolík přezky zasunut do popruhu. Nesprávně zasunutý kolík by mohl způsobit úraz.

ÚDRŽBA

Schema technické údržby

V následujících odstavcích najdete některé pokyny k provádění obecné údržby. Pokud potřebujete další informace, spojte se se servisem.

Údržba	Denní údržba	Týdenní údržba	Měsíční údržba
Očistěte stroj zvenku.	X		
Překontrolujte správnou funkci plynu.	X		
Prověřte činnost vypínače.	X		
Zkontrolujte, zda je vzduchový filtr čistý.	X		
Přesvědčte se, zda jsou matice a šrouby utažené.	X		
Zkontrolujte, zda neuniká palivo z motoru, nádrže nebo palivových hadiček.	X		
Zkontrolujte, že není palivový filtr znečištěn nebo palivová hadička popraskaná nebo zda nejsou jiné defekty. V případě nutnosti vyměňte.	X		
Kontrolujte, zda není sítko nasávaného vzduchu z některé strany blokováno.	X		
Zkontrolujte startér a jeho lanko.		X	
Zkontrolujte, zda nejsou poškozeny antivibrační bloky.		X	
Očistěte svíčku zapalování zevně. Odmontujte ji a zkontrolujte vzdálenost elektrod. Upravte vzdálenost na 0,6–0,7 mm nebo vyměňte svíčku. Dbejte na to, aby svíčka měla tzv. rádiové odrušení.		X	
Očistěte chladicí systém stroje.		X	
Vyčistěte zevně karburátor a jeho okolí.		X	
Překontrolujte všechny elektrické kabely a konektory.			X
Vyměňte svíčku zapalování. Dbejte na to, aby svíčka měla tzv. rádiové odrušení.			X
Vyčistěte vzduchový filtr. V případě potřeby ho vyměňte.			X
Vyčistěte palivovou nádržku.			X

Po každých 50 hodinách použití kontaktujte autorizované servisní středisko a nechte si tlumič vyčistit nebo vyměnit.

Technické údaje

Technické údaje

Technické údaje	GB 355BP (BP 152PR)
Motor	
Maximální výkon motoru dle ISO 8893, kW/ ot./min.	1,5/6500
Systém zapalování	
Zapalovací svíčka	NGK BPMR 7A/ Champion RCJ 6Y
Vzdálenost elektrod, mm	0,6–0,7
Hmotnost	
Hmotnost, bez paliva, kg	9,2
Emise hluku	
(viz poznámka 1)	
Hladina akustického výkonu, změřená dB(A)	109
Hladina akustického výkonu, zaručená L_{WA} dB(A)	113
Hladiny hluku	
(viz poznámka 2)	
Ekvivalentní hladina akustického tlaku v úrovni uší obsluhy, změřená podle EN15503 dB(A)	95
Úroveň vibrací	
(viz poznámka 3)	
Ekvivalentní hladiny vibrací ($a_{hv,eq}$) v rukojetích, měřené podle norem EN15503, v m/s^2	5,5

Poznámka 1: Emise hluku do okolí naměřená jako efekt zvuku (L_{WA}) dle direktivy ES 2000/14/ES Přílohy V.

Poznámka 2: Ekvivalentní hladina akustického tlaku se vypočítá s použitím následujícího časového rozdělení: 1/7 volnoběžných otáček a 6/7 maximálních otáček. Uváděná data pro ekvivalentní hladinu akustického tlaku pro stroj mají typickou statistickou odchylku (standardní odchylku) 1 dB (A).

Poznámka 3: Ekvivalentní úroveň vibrací se vypočítá s použitím následujícího časového rozdělení: 1/7 volnoběžných otáček a 6/7 maximálních otáček. Uváděná data pro ekvivalentní hladiny vibrací mají typickou statistickou odchylku (standardní odchylku) 1 m/s^2 .

Technické údaje

ES Prohlášení o shodě

(Platí pouze pro Evropu)

Název výrobce: Husqvarna AB, SE-561 82 Huskvarna, Švédsko (Tel.+46-36-146500).

Společnost Husqvarna AB se zaručuje za platformu zádového foukače BP152PR reprezentovanou modelem: McCulloch GB 355BP

se sériovými čísly z roku 2016 a novějšími. Číslo modelu je zřetelně vyznačeno na typovém štítku spolu s rokem, za nímž následuje výrobní číslo.

se sériovými čísly z roku 2016 a novějšími. Číslo platformy a modelu jsou zřetelně vyznačena na typovém štítku spolu s rokem, za nímž následuje výrobní číslo.

Výše popsaný předmět prohlášení splňuje požadavky směrnic Evropské rady:

- **2006/42/ES** týkající se strojních zařízení“ ze 17. května 2006.
- **2014/30/EU** týkající se elektromagnetické kompatibility“ z 26. února 2014
- **2000/14/ES** týkající se emisí hluku v životním prostředí“ z 8. května 2000

Deklarovaná úroveň hluku je uvedena v kapitole Technické údaje v návodu k používání.

Byly uplatněny následující standardní normy:

EN ISO 12100:2010, EN 15503:2009, CISPR 12:2007, ISO 14982:2009

30. září 2016



John Thompson, ředitel oddělení vývoje výrobků a marketingu EUAP.

(Autorizovaný zástupce společnosti Husqvarna AB a odpovědný za technickou dokumentaci.)

EXPLICAȚIA SIMBOLURILOR

Simboluri

AVERTISMENT! Mașina poate deveni o unealtă periculoasă și poate produce raniri grave sau mortale ale utilizatorului sau a altor persoane, în cazul în care este folosită în mod greșit sau neglijent.



Citiți cu atenție instrucțiunile de utilizare și asigurați-vă că ați înțeles conținutul înainte de a folosi mașina.



Nu atingeți suprafețele fierbinți cu nicio parte a corpului.



Folosiți întotdeauna cizme și restul echipamentului descris la capitolul Echipament de protecție personal.



Folosiți întotdeauna:

- Protecția auzului
- Dispozitive omologate de protecție a ochilor



Când există pericolul de generare a prafului, trebuie purtată o mască de protecție.

Acest produs corespunde normelor prevăzute în indicațiile CE.



Purtați un articol de protecție pentru păr, pentru a ține strâns părul lung.



Nu puneți niciodată mâinile sau alte obiecte în carcasa refulatorului, spre a evita răniile grave din cauza propulsorului care se rotește.



Nu purtați niciodată haine largi, bijuterii sau articole similare care ar putea să fie prinse în piesele în mișcare.



Folosiți mașina numai în scopurile prevăzute.



Suflanta poate azvârlă cu forță obiecte care pot ricoșa înapoi. Dacă nu se utilizează echipamentul de siguranță recomandat, acest lucru poate conduce la vătămări oculare grave.



Operatorul suflantei trebuie să se asigure că nicio persoană și niciun animal nu se apropie la mai mult de 15 m. Când mai mulți operatori lucrează în aceeași locație, trebuie să se practice o distanță de siguranță de cel puțin 15 m.



Pompa de combustibil.

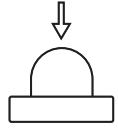

Producere de zgomot în mediul înconjurător conform directivei Comunității Europene. Nivelul de zgomot al mașinii este indicat în capitolul Date tehnice cât și pe etichetă.



Simbolurile suplimentare/etichetele de pe mașină se referă la condiții speciale de certificare pentru anumite piețe de desfacere.

Control și/sau întreținere se vor executa cu motorul deconectat, cu contactul de oprire în poziția STOP.



Porniți motorul prin deplasarea comutatorului de oprire în poziția ON înainte de pornire.



Purtați în permanență mănuși de protecție.



Curățire periodică este necesară.

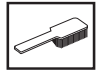

Control vizual.



Ochelari sau mască de protecție trebuie folosiți.



Alimentarea cu combustibil.



Mânerul șocului în poziția deschis.



Mânerul șocului în poziția închis.



CUPRINS

Conținut

EXPLICAȚIA SIMBOLURILOR	
Simboluri	420
CUPRINS	
Conținut	421
Înainte de pornirea trebuie observate următoarele:	421
PĂRȚILE COMPONENTE	
Care sunt componentele suflantei?	422
MĂSURI GENERALE DE PROTECȚIA MUNCII	
Generalități	423
INSTRUCȚIUNI DE SIGURANȚĂ	
Echipament personal de protecția muncii	425
Echipamentul de siguranță al mașinii	425
Verificare, întreținere și service pentru echipamentul de siguranță al mașinii	426
Instrucțiuni generale de lucru	427
MONTAJ	
Asamblarea țevii de suflare și a mânerului de control	430
MANIPULAREA COMBUSTIBILULUI	
Amestecul de combustibil	431
Alimentarea	432
PORNIRE ȘI OPRIRE	
Pornire și oprire	433
ÎNȚREȚINERE	
Generalități	434
Carburatorul	434
Toba de eșapament	434
Sistemul de răcire	434
Filtru pentru priză de aer	434
Bujia	435
Filtrul de aer	435
Cureaua de pe umeri	435
Planificarea întreținerii	436
Date tehnice	
Date tehnice	437
Declarație de conformitate EC	438

Înainte de pornirea trebuie observate următoarele:

Citiți cu atenție instrucțiunile de utilizare.



AVERTISMENT! Expunere îndelungată la zgomot poate duce la defecte de auz definitive. De aceea folosiți întotdeauna protecția auzului omologată.



AVERTISMENT! Orice modificare a construcției originale a mașinii este interzisă fără aprobarea fabricantului. Folosiți întotdeauna piese de schimb originale. Modificări sau accesorii neautorizate pot să ducă la răni serioase, sau accidente mortale ale utilizatorului sau a altor persoane.



AVERTISMENT! Suflanta este o unealtă periculoasă dacă este utilizată neatent sau incorect și poate provoca vătămări grave sau chiar fatale. Este foarte important să citiți și să înțelegeți conținutul acestui Manual de utilizare.

NOTĂ! Aspectul produsului dvs. poate fi diferit de cel prezentat în manual.

Dispozitivul este proiectat numai pentru curățarea prin suflare a gazonului, a aleilor, a drumurilor asfaltate și a altor asemenea căi de acces.

PĂRȚILE COMPONENTE

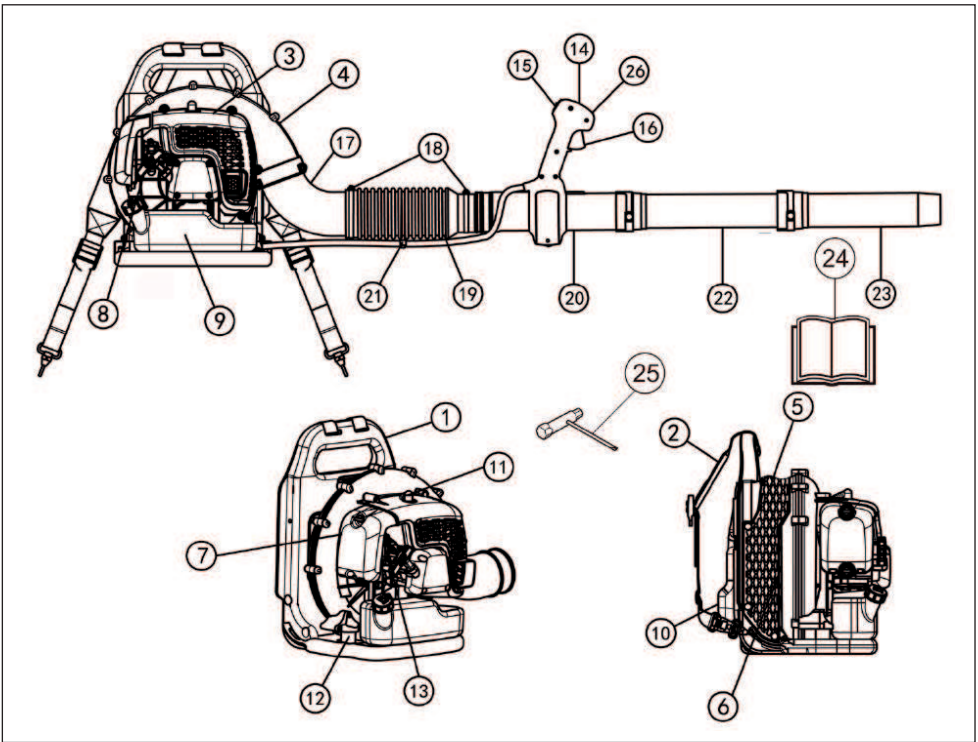

Care sunt componentele suflantei?

- | | |
|---|------------------------------|
| 1 Cadru | 14 Mânerul de operare |
| 2 Curele de prindere | 15 Contactul de oprire |
| 3 Capac motor | 16 Butonul de accelerație |
| 4 Carcasă ventilator | 17 Cot |
| 5 Filtru pentru priză de aer | 18 Clemă |
| 6 Ventilator | 19 Furtun flexibil |
| 7 Curățător de aer | 20 Țeavă de control |
| 8 Maneta de pornire | 21 Clemă pentru cablaj |
| 9 Rezervorul de combustibil | 22 Țeavă intermediară |
| 10 Suport | 23 Țeavă de suflare |
| 11 Bujia | 24 Instrucțiuni de utilizare |
| 12 Sistemul de amortizare a vibrațiilor | 25 Cheie combinată |
| 13 Reglajul șocului | 26 Controlul turației |

MĂSURI GENERALE DE PROTECȚIA MUNCII

Generalități

IMPORTANT!

Dispozitivul este proiectat numai pentru curățarea prin suflare a gazonului, a aleilor, a drumurilor asfaltate și a altor asemenea căi de acces.

Efectuați o inspecție generală a echipamentului înainte de utilizare, consultați programul de întreținere.

Nu folosiți niciodată mașina dacă sunteți obosit, dacă ați băut alcool, sau dacă ați luat medicamente care vă influențează vederea, judecata, sau coordonarea mișcărilor.

Purtați echipament individual de protecție. A se vedea instrucțiunile de la paragraful Echipamentul individual de protecție.

Nu folosiți niciodată o mașină care a fost modificată și nu mai corespunde construcției originale.

Nu utilizați niciodată un aparat care este defect. Efectuați verificările de siguranță, operațiile de întreținere și de service descrise în acest manual. Anumite operații de întreținere și de service trebuie efectuate de specialiști instruiți și calificați. Consultați instrucțiunile din subcapitolul *Întreținerea*.

Toate capacele și apărătorile trebuie să fie montate înainte de pornire. Pentru a elimina riscul electrocutării, asigurați-vă că nu s-au deteriorat capacul bujiei și cablul de alimentare a aprinderii.

Operatorul suflantei trebuie să se asigure că nicio persoană și niciun animal nu se apropie la mai mult de 15 m. Când mai mulți operatori lucrează în aceeași locație, trebuie să se practice o distanță de siguranță de cel puțin 15 m.

Nu permiteți niciodată copiilor să folosească mașina.

Nu lăsați niciodată o altă persoană să folosească mașina înainte de a vă asigura că conținutul din instrucțiunile de folosire sunt înțelese.

Înainte de începerea lucrului, verificați întotdeauna existența posibilităților obiecte care pot bloca filtrul prizei de aer.

Nu demontați niciodată filtrul prizei de aer.

În caz de urgență, dezlegați-vă de la dispozitiv deschizând curea pentru mijloc și piept și lăsați dispozitivul să cadă pe spate.

Contactați întotdeauna autoritățile locale și asigurați-vă că urmați directivele aplicabile.

Nu atingeți suprafețele fierbinți cu nicio parte a corpului.

Nu atingeți niciodată bujia sau cablul de alimentare a aprinderii în timp ce motorul este în funcțiune.



AVERTISMENT! În timpul funcționării, acest aparat produce un câmp electromagnetic. În anumite împrejurări, acest câmp poate interfera cu implanturile medicale active sau pasive. Pentru a reduce pericolul de răni grave sau fatale, recomandăm persoanelor cu implanturi medicale să consulte medicul și producătorul de implanturi medicale înainte de a acționa aparatul.

Pornire

- Nu porniți niciodată mașina în interiorul casei. Fiți conștient de pericolul inhalării gazelor de eșapament de la motor.



Gazele de eșapament ale motorului conțin monoxid de carbon, care poate produce intoxicație. Nu porniți și nu folosiți niciodată mașina în interiorul casei sau acolo unde ventilația nu este suficientă.

- Observați zona înconjurătoare și asigurați-vă că nu există pericolul ca vreo persoană sau vreun animal să vină în contact cu suflanta.
- Așezați dispozitivul pe sol și apăsați corpul acestuia pe sol cu mâna stângă (REȚINEȚI! Nu cu piciorul!). Acum, apucați mânerul de pornire cu mâna dreaptă, apoi trageți de acesta brusc și ferm.

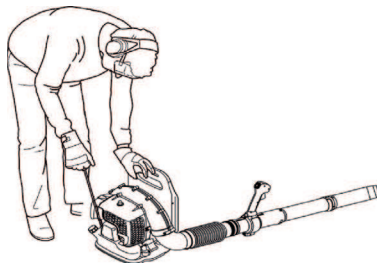

MĂSURI GENERALE DE PROTECȚIA MUNCII

Siguranța manipulării combustibilului



- Folosiți o canistră pentru combustibil cu protecție contra supraumplerii.
- Nu alimentați niciodată mașina cu motorul în funcțiune. Opriți motorul și lăsați-l să se răcească câteva minute înainte de alimentare.
- Asigurați-vă că ventilația este corespunzătoare atunci când alimentați sau în timpul preparării amestecului de combustibil (benzină și ulei pentru motoare în doi timpi).
- Evitați orice contact al pielii cu combustibilul. Combustibilul duce la iritații ale pielii și poate duce și la modificări ale pielii.
- Mutați mașina cel puțin 3 m de la locul alimentării înainte de a o porni.

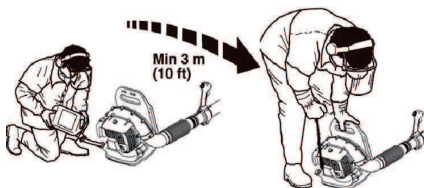

- Nu porniți niciodată mașina:
 - Dacă ați vărsat carburant pe el. Ștergeți tot ce s-a vărsat și lăsați resturile de benzină să se evaporeze.
 - Dacă ați vărsat carburant pe dumneavoastră sau pe îmbrăcăminte, schimbați îmbrăcăminte. Spălați părțile ce au ajuns în contact cu combustibilul. Folosiți săpun și apă.
 - În caz de scurgere de combustibil din mașină. Verificați periodic capacul rezervorului și conductele de combustibil în privința curgerii.

Transport și depozitare

- Depozitați și transportați mașina și combustibilul în așa fel încât să nu existe riscul de contact al eventualelor scurgeri și vaporilor cu scânteii sau foc, de exemplu, de la mașini electrice, motoare electrice, contacte electrice/comutatoare de forță sau centrale de încălzire.
- La depozitarea și transportul combustibilului trebuie folosite canistre special destinate și omologate.
- În cazul în care mașina este depozitată un timp mai îndelungat trebuie ca rezervorul de combustibil să fie golit. Întrebați la stația de benzină din apropiere unde puteți arunca surplusul de combustibil. Goliți rezervorul de carburant și apăsați pistonul până la scurgerea întregului carburant.
- Scoateți bujia și turnați o lingură de ulei pentru motoare în 2 timpi în cilindru. Rotiți motorul de câteva ori, apoi montați bujia la loc.
- Aveți grijă ca mașina să fie bine curățată și ca un service complet să fie efectuat înainte de depozitare pe termen îndelungat.
- Asigurați aparatul în timpul transportului.

- Depozitați dispozitivul într-un loc uscat, răcoros, bine aerisit și fără praf. Depozitați mașina în locuri inaccesibile pentru copii.



AVERTISMENT! Fiți atent în timpul lucrului cu combustibilul. Nu uitați de existența pericolului de incendiu, explozie și aspirație de vapori.

Reglarea hamului



AVERTISMENT! Când lucrați cu dispozitivul, purtați întotdeauna hamul. În caz contrar, nu veți putea executa manevre în siguranță, ceea ce poate conduce la vătămarea proprie sau a altor persoane.

Un ham și un dispozitiv corect reglate ușurează semnificativ lucrul. Reglați hamul pentru a obține cea mai bună poziție de lucru.

Strângeți curelele laterale astfel încât presiunea să fie distribuită uniform pe umeri.



Ridicați clapetele reglatoarelor glisante.



INSTRUCȚIUNI DE SIGURANȚĂ

Echipament personal de protecția muncii



AVERTISMENT! La orice folosire a mașinii trebuie folosit un echipament de protecție personal omologat. Echipamentul de protecție personal nu elimină riscul de rănire dar reduce efectul unei răniri în cazul unui accident. Cereți ajutor la magazinul de vânzare pentru alegerea echipamentului. Citiți cu atenție instrucțiunile de utilizare și asigurați-vă că ați înțeles conținutul înainte de a folosi mașina.



AVERTISMENT! Fiți întotdeauna atent la semnale de alarmă sau strigăte atunci când folosiți protecția auzului. Îndepărtați întotdeauna protecția auzului imediat ce ați oprit motorul.

- Mănuși se vor purta atunci când este necesar.



- Protecția auzului cu un efect atenuator suficient trebuie folosită.

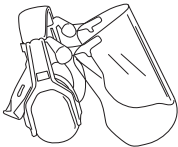

- Dispozitiv omologat de protecție a ochilor trebuie folosit întotdeauna. Dacă se folosește o mască de protecție trebuie să se folosească și ochelari de protecție omologați. Ochelari de protecție omologați înseamnă aceia care îndeplinesc standardul ANSI Z87.1 pentru SUA sau EN 166 pentru țările Pieții Comune. Loviturile cauzate de ramurile sau de obiectele azvârlite pot vătăma ochii.

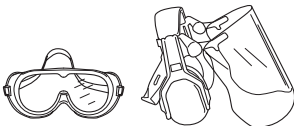

- Folosiți încălțăminte ce nu alunecă și stabilă.



- Purtați întotdeauna pantaloni lungi, groși, cizme, mănuși și o bluză cu mâneci lungi. Pericol de vătămări corporale din cauza prinderii obiectelor în piesele rotative. Nu purtați haine largi, eșarfe, bijuterii etc. Părul lung trebuie prins deasupra nivelului umerilor.
- Când există pericolul de generare a prafului, trebuie purtată o mască de protecție.

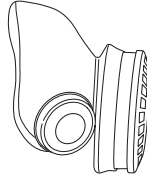

- Trusa de prim ajutor trebuie să fie întotdeauna la îndemână.

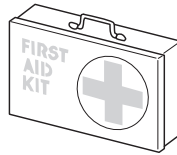

Echipamentul de siguranță al mașinii

În acest capitol se explică diferitele detalii de siguranță ale mașinii, care este rolul lor, precum și controlul și întreținerea ce trebuie executate pentru a vă asigura că acestea funcționează. A se vedea capitolul Părțile componente pentru localizarea acestor detalii pe mașina Dvs.



AVERTISMENT! Nu folosiți niciodată o mașină cu dispozitive de siguranță defecte. Urmăriți instrucțiunile de control, întreținere și service conform punctelor din acest capitol.

Contactul de oprire

Folosiți întrerupătorul de oprire pentru oprirea motorului.

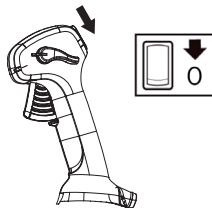

Pentru efectuarea activităților de inspecție și întreținere, scoateți cablul de alimentare a aprinderii și bujia.

INSTRUCȚIUNI DE SIGURANȚĂ

Sistemul de amortizare a vibrațiilor

Mașina Dvs. este înzestrată cu un sistem de amortizare a vibrațiilor, conceput să reducă vibrațiile și să facă manevrarea mai ușoară.

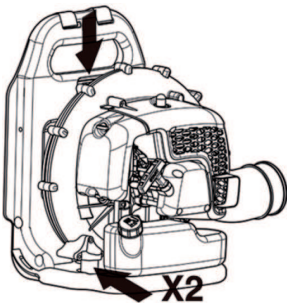

AVERTISMENT! Expunerea îndelungată la vibrații poate să ducă la vătămarea aparatului circulator sau a nervilor la persoanele cu perturbări de circulație sanguină. Luați legătura cu un medic dacă observați simptome ce pot fi relateate la o expunere îndelungată la vibrații. Exemple de astfel de simptome sunt amorțeli, pierderea sensibilității pielii, ”furnicări”, ”înepături”, durere, pierderea sau reducerea puterii normale, modificări ale culorii sau suprafeței pielii. Aceste simptome apar de regulă în degete, mâini și la încheieturile mâinilor. Riscurile pot crește la temperaturi scăzute.

Toba de eșapament

Toba de eșapament este construită pentru a menține zgomotul la un nivel minim, cât și pentru a îndepărta gazele de eșapament ale motorului departe de operator.

În țările cu climă caldă și uscată, există pericol sporit de incendiu. Prin urmare, am instalat o sită parascântei în interiorul amortizorului de zgomot.

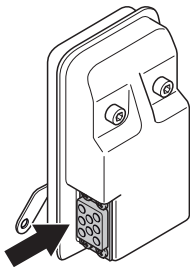

Pentru tobe de eșapament este foarte important ca instrucțiunile de verificare, întreținere și service să fie respectate. A se vedea

instrucțiunile de la paragraful Verificare, întreținere și service pentru echipamentul de siguranță al mașinii.



AVERTISMENT! Gazele de eșapament ale motorului sunt fierbinți și pot conține scântei care pot produce incendii. Nu puneți niciodată în funcțiune mașina în interior sau în apropiere de materiale inflamabile!



AVERTISMENT! În interiorul tobei de eșapament se află substanțe chimice care pot fi cancerigene. Evitați orice contact cu aceste substanțe în cazul în care toba de eșapament este deteriorată.

Verificare, întreținere și service pentru echipamentul de siguranță al mașinii



AVERTISMENT! Pentru orice formă de service și reparație a mașinii se cer cunoștințe speciale. Aceasta este în mod special valabilă pentru echipamentul de siguranță al mașinii. Dacă mașina eșuează la vreuna dintre verificările de mai jos, duceți-o la atelierul de specialitate. La cumpărarea oricărui dintre produsele noastre vă garantăm că stăm la dispoziție cu reparații și service de specialitate. Dacă magazinul unde s-a vândut mașina nu dispune de atelier de reparații, rugați-i să vă dea adresa celui mai apropiat atelier de reparații.

Contactul de oprire

- Porniți motorul și asigurați-vă că motorul se oprește atunci când contactul de oprire este deplasat în poziție de stop.

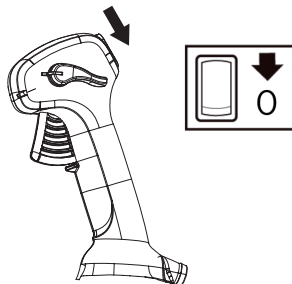

INSTRUCȚIUNI DE SIGURANȚĂ

Sistemul de amortizare a vibrațiilor

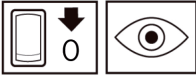

- Verificați unitățile de amortizare a vibrațiilor în mod regulat, să nu aibă fisuri sau să nu fie deformate. Încoluiți-le dacă sunt deteriorate.

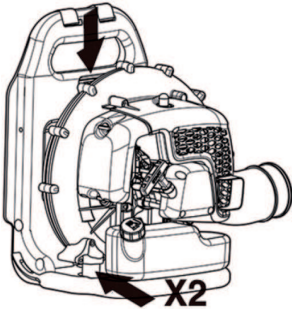

- Controlați ca elementele de reducere a vibrațiilor să fie întregi și strâns montate.

Toba de eșapament



- Nu folosiți niciodată o mașină care are o tobă de eșapament defectă.



- Verificați periodic că toba de eșapament este stabil atașată de mașină.

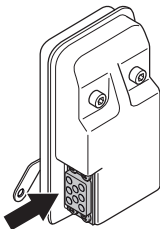

- Amortizorul de zgomot al dispozitivului este dotat cu un ecran parascăntei. NOTĂ: ECRANUL PARASCÂNTEI DE PE ACEASTĂ UNITATE NU ESTE SERVISABIL. Pe măsură ce unitatea este utilizată, se acumulează depuneri de

calamină pe toba de eșapament și pe ecranul parascăntei. Dar pentru utilizarea normală de către persoane particulare, toba de eșapament și ecranul parascăntei nu necesită întreținere. După 50 de ore de funcționare, vă recomandăm să solicitați unui Serviciu de asistență tehnică autorizat efectuarea operațiilor de întreținere sau înlocuirea tobei de eșapament. Blocarea ecranului conduce la supraîncălzirea motorului și poate cauza defecțiuni grave. Nu utilizați niciodată o tobă de eșapament cu un ecran parascăntei defect. Nu folosiți niciodată o tobă de eșapament cu un ecran de captare a scânteilor defect.



AVERTISMENT! Nu folosiți niciodată o mașină cu dispozitiv de siguranță defect. Dispozitivul de siguranță al mașinii trebuie controlat și întreținut conform indicațiilor din acest capitol. Dacă mașina nu face față la toate controalele trebuie luat legătura cu atelierul

Filtrul de aer

Nu utilizați niciodată o suflantă pentru frunze fără un filtru de aer sau cu un element filtrant avariata sau deformat, deoarece aerul nefiltrat, cu praf poate distruge rapid motorul.

Instrucțiuni generale de lucru

IMPORTANT! Această secțiune tratează regulile de siguranță de bază atunci când se lucrează cu suflantele. Dacă vă găsiți într-o situație în care vă simțiți nesigur în legătură cu continuarea folosirii cereți sfatul unui specialist. Luați legătura cu magazinul de vânzare sau cu atelierul de reparații. Evitați orice folosire pentru care nu vă considerați suficient calificat.

Respectați persoanele din zona de lucru evitând să utilizați dispozitivul în ore nepotrivite, cum ar fi seara târziu sau dimineața devreme. Reduceți nivelurile de zgomot limitând numărul de echipamente utilizate simultan. Citiți și respectați instrucțiunile simple, astfel încât să perturbați cât mai puțin zona.

- Utilizați suflanta la cea mai mică accelerație posibilă. Rareori este necesar să utilizați accelerația maximă, multe dintre procedurile de lucru putând fi executate la jumătate de accelerație. O accelerație mai mică înseamnă mai puțin zgomot și mai puțin praf și, de asemenea, facilitează controlul asupra gunoii colectat/mutat.
- Pentru a disloca gunoii lipit de sol, utilizați o greblă sau o perie.
- Țineți gura suflantei cât mai aproape de sol. Utilizați întreaga lungime a țevii de suflare pentru a păstra curentul de aer aproape de sol.
- La final, curățați zona de lucru. Asigurați-vă că nu ați suflat gunoi în grădina altei persoane.

INSTRUCȚIUNI DE SIGURANȚĂ

- Utilizați dispozitivul în timpul orelor normale de lucru pentru a evita zgomotul inutil. Evitați să lucrați dimineața devreme sau noaptea târziu.



AVERTISMENT! Fiți atent la zona înconjurătoare. Dacă cineva se apropie de zona de lucru, setați controlul de accelerație la cea mai joasă accelerație până când persoana se află la o distanță sigură. Îndreptați suflanta în direcția opusă persoanelor, animalelor, zonelor de joacă, vehiculelor etc.

Reguli de bază de siguranță



- În zona de lucru (adică 15 m), este interzis accesul persoanelor sau al animalelor.
- Lăsați motorul să se răcească înainte de a-l realimenta cu carburant.
- Nu atingeți suprafețele fierbinți cu nicio parte a corpului.
- Dacă dispozitivul ia foc sau dacă are loc vreo altă situație de urgență care vă forțază să vă dezlegați de la dispozitiv, deschideți curelele hamului și lăsați dispozitivul să cadă pe spate.
- Curenții puternici de aer pot deplasa obiectele la viteze suficiente de mari pentru ca acestea să ricoșeze înapoi și să cauzeze vătămări oculare grave.

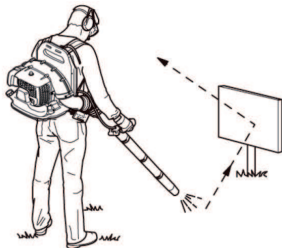

- Nu îndreptați jetul de aer spre persoane sau animale.
- Opriți motorul înainte de a asambla sau de a demonta accesoriile sau alte piese.
- Evitați folosirea în vreme proastă. Ca de exemplu ceață deasă, ploaie puternică, vânt tare, frig excesiv, etc. Lucrul pe vreme rea este obositor și poate duce la apariția de situații periculoase cum ar fi suprafețele alunecoase.
- Reduceți timpul de suflare prin umezirea ușoară a zonelor de praf sau prin utilizarea echipamentului de pulverizare.
- Asigurați-vă că puteți înainta și sta în mod sigur. Controlați dacă sunt eventuale obstacole în cazul unei deplasări

neasteptate (rădăcini, pietre, crengi, gropi, șanțuri, etc).
Lucrați cu atenție mărită pe teren înclinat.



- Nu lăsați mașina pe pământ cu motorul în funcțiune, decât dacă o aveți sub observație.
- Gazele de eșapament ale motorului conțin monoxid de carbon, care poate produce intoxicație. Nu porniți și nu folosiți niciodată mașina în interiorul casei sau acolo unde ventilația nu este suficientă.
- Suflanta nu trebuie utilizată pe scări, pe eșafodaje sau în locuri înalte (spre ex., pe acoperișuri). Lucrarea poate provoca accidente grave.



- **ATENȚIE!** Nu folosiți niciodată mașina dacă nu puteți cere ajutorul cuiva în caz de accident.

INSTRUCȚIUNI DE SIGURANȚĂ

Reguli principale de lucru



AVERTISMENT! Fiți atenți la obiectele azvârlite. Purtați întotdeauna ochelari de protecție. Pietrele, gunoiul etc. pot fi azvârlite în ochi, cauzând orbire sau vătămare gravă. Nu permiteți persoanelor neautorizate să se apropie. Copii, animale, observatori și colaboratori trebuie să se mențină în afara zonei de siguranță de 15 metri. Oprțiți mașina imediat ce observați că o persoană se apropie.



AVERTISMENT! Nu utilizați suflanta dacă ieșirea pentru gaze de eșapament de pe capacul motorului este blocată de un perete și/sau alte obstacole, deoarece aparatul poate suferi avarii. Asigurați-vă că există o distanță de 50 cm sau mai mult față de obstacole în timpul funcționării.



AVERTISMENT! Oprțiți întotdeauna motorul înainte de curățare.

- Această suflantă are rucsac de transport, iar în timpul funcționării este transportată utilizând un ham pentru umeri. Este acționată și controlată cu ajutorul mânerului de pe tub, folosind mâna dreaptă.
- Viteza jetului de aer se reglează cu ajutorul accelerației. Selectați viteza optimă pentru activitățile respective.

Pentru a nu fi nevoie să țineți degetul pe accelerație tot timpul atunci când utilizați suflanta, accelerația necesară poate fi setată cu ajutorul controlului turației (D). Accelerația maximă este obținută atunci când butonul de accelerație este apăsat spre interior sau controlul turației este apăsat complet.

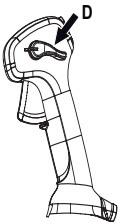

- Asigurați-vă că priza de aer nu este blocată, de exemplu, cu frunze sau gunoi. O priză de aer înfundată reduce capacitatea de suflare a dispozitivului și crește temperatura de funcționare

a motorului, ceea ce poate conduce la defectarea motorului. Oprțiți motorul și îndepărtați obiectul.

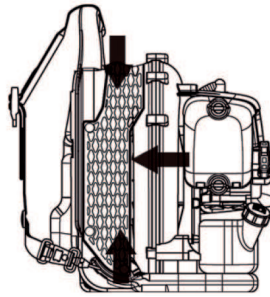

- Fiți atenți la direcția vântului. Folosiți-vă de vânt pentru a vă ușura munca.
- Utilizarea suflantei pentru mutarea unor grămezi mari irosește timpul și generează zgomot inutil.
- Asigurați-vă un echilibru corespunzător și stabilitatea picioarelor.
- La finalul lucrului, dispozitivul trebuie depozitat în poziție verticală.

Asamblarea țevii de suflare și a mânerului de control

- Conectați suflanta și țeava de suflare cu furtunul flexibil. Fixați ambele capete ale furtunului flexibil în poziție.

Utilizați componentele însoțitoare.

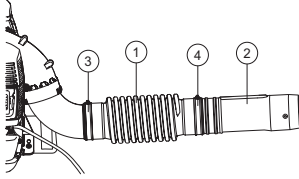

- 1 Furtun flexibil
- 2 Țeavă de control
- 3 Clemă
- 4 Clemă

Notați! Ungeți puțin țevile pentru a ușura asamblarea.

- Poziționați mânerul de operare deasupra țevii de control.
- Rotiți mânerul de operare astfel încât creștătura să treacă pe deasupra clapetelor de pe țeava de control.
- Aliniați mânerul de operare cu cheia țevii de control.

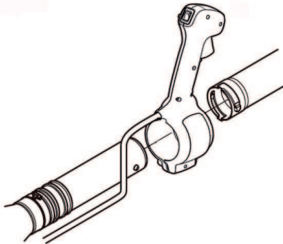

- Cablurile mânerului de operare nu trebuie să fie răsucite în timpul asamblării.
- Reglați poziția, pentru a obține o poziție confortabilă de lucru. Strângeți cleva mânerului de accelerație.
- Fixați cablurile în centrul furtunului flexibil cu ajutorul clemei furnizate.

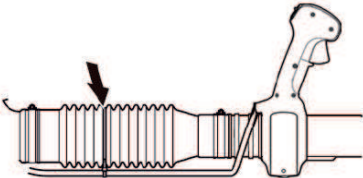

Țeava suflantei

NOTĂ: Asigurați-vă că șuruburile din țevi sunt deplasate astfel încât să nu împiedice asamblarea. Asamblați țeava intermediară și țeava de suflare. Aliniați șuruburile cu orificiile filetate din țevi. Strângeți șurubul la terminarea procesului de asamblare a țevilor de suflare. Este posibil să se adauge țevi intermediare dacă sunt necesare țevi de suflare mai lungi.

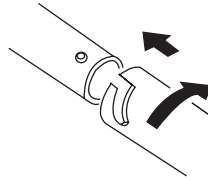

MANIPULAREA COMBUSTIBILULUI

Amestecul de combustibil

ATENȚIE! Mașina este echipată cu un motor în doi timpi și trebuie alimentată întotdeauna cu un amestec de benzină și ulei pentru motor în doi timpi. Pentru a fi sigur că obțineți un amestec corect, este important să măsurați exact cantitatea de ulei. La amestecarea cantităților mici de combustibil, chiar și greșeli mici influențează în mod drastic raportul de amestec.



AVERTISMENT! Asigurați întotdeauna o ventilație bună în timpul manevrării combustibilului.

Benzină



ATENȚIE! Folosiți întotdeauna benzină de calitate (cu o cifră octanică de cel puțin 90) amestecată cu ulei.

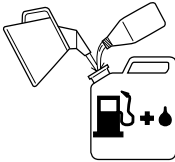

- Cea mai mică cifră octanică recomandată este egală cu 90. Dacă motorul este folosit cu benzină cu cifră octanică mai mică de 90, pot apărea așa-numite detonări. Aceasta duce la creșterea temperaturii motorului, ceea ce poate duce la deteriorarea serioasă a motorului.
- La lucrul de lungă durată la turații mari, se recomandă utilizarea unei benzini cu o cifră octanică mai înaltă. Utilizați benzină fără plumb, de calitate bună.

Poate fi utilizat carburant amestecat cu etanol E10 (amestec de etanol de maxim 10%). Utilizarea amestecurilor de etanol mai mari de E10 va determina o funcționare necorespunzătoare care poate duce la deteriorarea motorului.

Ulei pentru motoare în doi timpi

- Pentru rezultate și performanță optime, utilizați un ulei complet sintetic de bună calitate, răcit cu aer, pentru motoare în doi timpi la un amestec de 1:50 (2%)
- Nu folosiți niciodată uleiuri destinate motoarelor în doi timpi răcite cu apă, așa numite outboardoil.
- Nu folosiți niciodată uleiuri destinate pentru motoare în patru timpi.

Benzină, litri	Ulei pentru motoare în doi timpi, litri	
	2% (1:50)	3% (1:33)
5	0,10	0,15
10	0,20	0,30
15	0,30	0,45
20	0,40	0,60

Amestecul

- Amestecați întotdeauna benzina și uleiul într-un rezervor curat destinat pentru benzină.
- Începeți întotdeauna cu jumătatea cantității de benzină. Adăugați apoi toată cantitatea de ulei. Amestecați (scuturați) amestecul de combustibil. Adăugați restul cantității de benzină.
- Amestecați (scuturați) amestecul de combustibil bine înainte de a umple rezervorul de combustibil al mașinii.



- Nu faceți rezerve de combustibil pentru mai mult de o lună.
- Dacă nu folosiți mașina un timp mai îndelungat, rezervorul de combustibil trebuie golit și curățat.

Alimentarea



AVERTISMENT! Următoarele măsuri de precauție micșorează riscul de incendii:

Realimentați într-o zonă bine ventilată. Nu alimentați niciodată dispozitivul în incinte.

Nu fumați și nu plasați obiecte calde în apropierea combustibilului.

Nu alimentați niciodată motorul dacă acesta este în funcțiune.

Opriiți motorul și lăsați-l să se răcească câteva minute înainte de alimentare.

Deschideți capacul rezervorului de combustibil încet, ca o eventuală suprapresiune să fie încet compensată.

Strângeți bine capacul rezervorului după alimentare.

Dacă ați vărsat carburant pe el. Ștergeți tot ce s-a vărsat și lăsați resturile de benzină să se evaporeze.

Mutați întotdeauna echipamentul departe de zona de realimentare și de sursă înainte de pornire.

- Mutați mașina cel puțin 3 m de la locul alimentării înainte de a o porni.

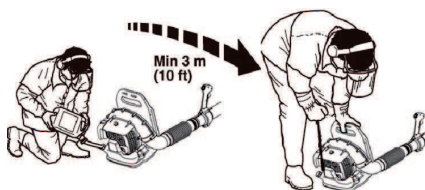

- Se curăță capacul rezervorului de carburant. Impurități în rezervorul de carburant produc perturbații la funcționare.
- Convingeți-vă că carburantul este bine amestecat, scuturând vasul înainte de a alimenta rezervorul.
- Verificați nivelul combustibilului înainte de fiecare utilizare și lăsați spațiu pentru dilatarea combustibilului, deoarece căldura din motor și de la soare poate face ca acest combustibil să se dilate și să dea pe dinafară.

PORNIRE ȘI OPRIRE

Pornire și oprire



AVERTISMENT! Mutați întotdeauna echipamentul departe de zona de realimentare și de sursă înainte de pornire. Plasați mașina pe o suprafață solidă.

Controlați ca nici o persoană neautorizată să nu se afle în zona de lucru, pentru a nu exista risc de răniri grave. Distanța de siguranță este de 15 metri.

Dispozitivul poate fi pornit numai după ce a fost complet asamblat. Dacă dispozitivul este pornit fără montarea tuturor apărătoarelor, există pericolul de vătămare corporală.

Motor rece

Șocul: Fixați dispozitivul de control al șocului în poziția maximă a șocului.

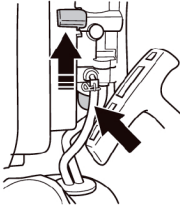

Pompa de combustibil: Apăsați dispozitivul de purjare a aerului în mod repetat de minim 10 ori și balonul va începe să se umple cu combustibil. Nu este necesar ca balonul să fie complet plin.

Aprinderea: Plasați comutatorul de oprire în poziția de start.

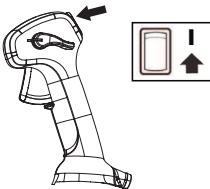

Mers în gol rapid: Deplasați maneta de control a turației în poziția de mers în gol rapid cu ajutorul marcajelor de pe maneta de control a turației și de pe mânerul de operare.

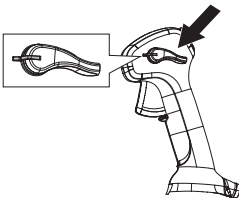

Pornire

Presăți corpul mașinii spre pământ cu mâna stângă (OBS! Nu cu piciorul!). Apucați maneta demarorului, trageți încet cu mâna dreaptă șnurul demarorului până ce se simte o rezistență (cârligele demarorului se angrenează) și trageți apoi cu mișcări rapide și puternice. **Nu răsuciți niciodată cablul de pornire în jurul mâinii.**



Trageți din nou de șnur până când motorul încearcă să pornească. Deplasați maneta șocului în poziția de deschidere completă. Trageți brusc de șnurul de pornire, până când motorul pornește. Permiteți motorului să funcționeze la mers în gol rapid timp de 30 secunde.

ATENȚIE! Nu trageți complet cablul de demaraj și nici nu dați drumul mânerului demarorului când acesta este în poziție complet scoasă. Aceste manevre pot produce avarii ale mașinii.

Motor cald

Folosiți aceeași procedură de pornire ca și pentru motorul rece dar fără să plasați reglajul șocului în poziția de șoc.

Aerul este eliberat imediat ce pornește motorul, chiar și când merge în gol. Nu lăsați nicio persoană să stea în apropierea suflantei sau a tubului.

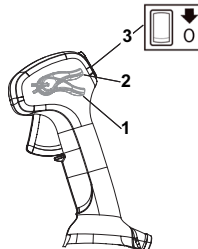

- 1 Accelerație maximă
- 2 Mers în gol
- 3 Contactul de oprire

Oprire

Motorul poate fi oprit deplasând butonul de oprire la poziția de oprire.

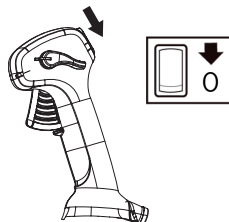

ÎNTREȚINERE

Generalități

Pentru efectuarea activităților de inspecție și întreținere, scoateți cablul de alimentare a aprinderii și bujia. Nu atingeți suprafețele fierbinți cu nicio parte a corpului.

Carburatorul

Ajustarea turației de mers în gol

Înainte de a se începe reglajul trebuie să se verifice că filtrul de aer este curat și că capacul filtrului de aer este montat.

Setarea turației implicite de mers în gol este: 2500 rpm

Dacă este necesar să reglați turația de mers în gol, utilizați șurubul de reglare de pe marginea superioară a carburatorului.

Toba de eșapament



Toba de eșapament este concepută pentru a reduce nivelul de zgomot și pentru a dirija gazele de eșapament departe de operator. Gazele de eșapament sunt fierbinți și pot conține scântei, care pot cauza incendii dacă sunt dirijate spre materiale uscate și inflamabile.

Amortizorul de zgomot al dispozitivului este dotat cu un ecran parascănteii. NOTĂ: ECRANUL PARASCĂNTEII DE PE ACEASTĂ UNITATE NU ESTE SERVISABIL. Pe măsură ce unitatea este utilizată, se acumulează depuneri de calamină pe toba de eșapament și pe ecranul parascănteii. Dar pentru utilizarea normală de către persoane particulare, toba de eșapament și ecranul parascănteii nu necesită întreținere. După 50 de ore de funcționare, vă recomandăm să solicitați unui Serviciu de asistență tehnică autorizat efectuarea operațiilor de întreținere sau înlocuirea tobei de eșapament.

ATENȚIE! Nu folosiți niciodată mașina cu o tobă de eșapament în stare proastă. Asigurați-vă că amortizorul de zgomot este întreg și fixat corect.

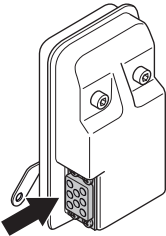

Montați și înșurubați corect componenta parascănteii și țeava de eșapament.



AVERTISMENT! Amortizorul de zgomot devine foarte fierbinte în timpul utilizării și rămâne în această stare o anumită perioadă de timp după oprire. Acest lucru este valabil și la turația de mers în gol. Contactul cu această componentă poate avea ca rezultat arsuri ale pielii. Nu uitați că există pericol de incendiu!

Sistemul de răcire

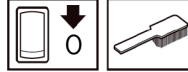

Pentru obținerea unei temperaturi de exploatare cât mai joase, mașina este prevăzută cu un sistem de răcire.

Sistemul de răcire se compune din:

- Nervuri de răcire pe cilindru.
- Filtru pentru priză de aer

Curățiți sistemul de răcire cu o perie odată pe săptămână, sau mai des în condiții de solicitare extremă. Un sistem de răcire murdar sau blocat duce la supraîncălzirea mașinii, ceea ce cauzează avarii ale pistonului și ale cilindrului. Asigurați-vă că duzele nu sunt blocate.

Filtru pentru priză de aer

Asigurați-vă că priză de aer nu este blocată pe nicio parte, inclusiv pe partea de dedesubt, de exemplu, cu frunze sau gunoi. O priză de aer înfundată reduce capacitatea de suflare a dispozitivului și crește temperatura de funcționare a motorului, ceea ce poate conduce la defectarea motorului. Oprțiți motorul și îndepărtați obiectul.

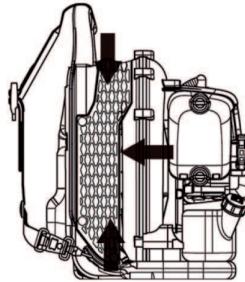

AVERTISMENT! Nu utilizați niciodată suflanta dacă filtrul nu este montat. Înainte de utilizare, asigurați-vă că filtrul este montat și că nu este deteriorat.

ÎNȚREȚINERE

Bujia

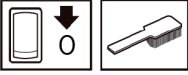

Starea bujiei este influențată de:

- O ajustare incorectă a carburatorului.
- Un amestec greșit de ulei în combustibil (prea mult sau ulei nepotrivit).
- Un filtru de aer murdar.

Acești factori cauzează depuneri pe electrozii bujiei având ca rezultat o funcționare defectuoasă și dificultăți de pornire.

Curățați suprafața exterioară a bujiei. Demontați și verificați distanța dintre electrozi. Se reglează la 0,6-0,7 mm sau se schimbă bujia. Aveți grijă ca bujia să aibe așa numită protecție contra undelor radio.

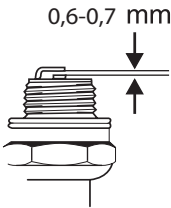

ATENȚIE! Folosiți întotdeauna bujii de tipul recomandat! O bujie incorectă poate să distrugă pistonul și cilindrul.

Folosiți întotdeauna bujii de tipul recomandat (NGK BPMR7A)! O bujie incorectă poate să distrugă pistonul și cilindrul.

Filtrul de aer



Filtrul de aer trebuie curățat regulat de praf și impurități pentru a evita:

- Funcționarea defectuoasă a carburatorului.
- Probleme la pornire.
- Putere redusă.
- Uzuri inutile ale componentelor motorului
- Consum exagerat de combustibil.

Verificați filtrul de aer și curățați-l dacă este necesar.

Evitați contactul cu suprafețele fierbinți de pe amortizorul de zgomot, de pe cilindrul etc. Contactul cu această componentă poate avea ca rezultat arsuri ale pielii.

Curățarea filtrului de aer

- Demontați capacul filtrului de aer și scoateți filtrul. Spălați-l bine în apă caldă cu săpun.
- Montați filtrul de aer și capacul filtrului de aer. Nu uitați să puneți la loc grătarul de aer. Dacă grătarul lipsește, curățătorul

de aer nu este etanșat corect, iar praful poate pătrunde în cilindru.

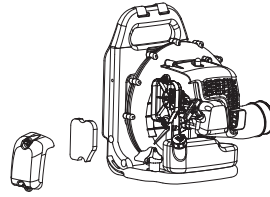

Un filtru de aer folosit un timp îndelungat nu se poate curăța perfect. De aceea este necesară schimbarea lui la intervale regulate cu unul nou. **Un filtru de aer deteriorat trebuie întotdeauna schimbat.**

Dacă mașina este folosită în condiții cu mult praf, trebuie ca filtrul de aer să fie uns. A se vedea instrucțiunile de la capitolul Ungerea filtrului de aer.

Ungerea filtrului de aer

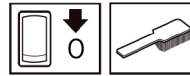

Folosiți întotdeauna ulei de filtru special. Uleiul de filtru conține un dizolvant pentru a fi ușor de distribuit uniform în interiorul filtrului. Evitați de aceea contactul cu pielea.

Introduceți filtrul într-o pungă de plastic și turnați uleiul pentru filtru. Frecați punga pentru ca uleiul să se răspândească uniform. Scoateți filtrul din pungă și scuturați restul de ulei rămas pe filtru înainte de a monta filtrul pe mașină. Nu folosiți niciodată ulei de motor obișnuit. Acesta se scurge destul de rapid și se depune la baza filtrului.

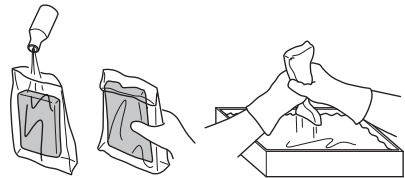

Cureaua de pe umeri

În cazul în care cureaua pentru umăr este avariată, aceasta se poate rupe în timpul utilizării, iar dispozitivul poate cădea, provocând vătămări corporale. Urmați instrucțiunile de mai jos pentru a înlocui cureaua pentru umăr.

- 1 Îndepărtați cleva de pe curea.
- 2 Introduceți capătul curelei prin agățătoare.
- 3 Montați cleva pe curea.



AVERTISMENT! Verificați dacă știftul rotund și gros din clemă este introdus în curea. Dacă acesta este introdus incorect, poate provoca vătămări corporale.

ÎNȚREȚINERE

Planificarea ȳntreținerii

Mai jos găsiți câteva instrucțiuni generale de ȳntreținerere. Dacă vă sunt necesare informații suplimentare, adresați-vă atelierului de ȳntreținerere.

ȳntreținerere	ȳntreținerere zilnică	ȳntreținerere săptămănală	ȳntreținerere lunară
Curățați mașina ȳn exterior.	X		
Verificați funcționarea sigură a controlului accelerației.	X		
Controlați că contactul de oprire funcționează.	X		
Verificați dacă filtrul de aer este curat.	X		
Verificați ca șuruburile și piulițele să fie strânse.	X		
Controlați ca să nu existe scurgeri de combustibil de la motor, rezervor sau tuburile de combustibil.	X		
Controlați ca filtrul de combustibil să nu fie murdar sau ca tubul de combustibil să nu aibe fisuri sau alte defecte. Schimbați piesele dacă este necesar.	X		
Asigurați-vă ȳntotdeauna că toate fețele prizei de aer nu sunt blocate.	X		
Controlați demarorul cu șnurul lui.		X	
Controlați ca elementele amortizoare de vibrații să nu fie deteriorate.		X	
Curățați suprafața exterioară a bujiei. Demontați și verificați distanța dintre electrozi. Se reglează la 0,6-0,7 mm sau se schimbă bujia. Aveți grijă ca bujia să aibe așa numită protecție contra undelor radio.		X	
Curățați sistemul de răcire al mașinii.		X	
Curățați carburatorul ȳn exterior și porțiunea din jurul lui.		X	
Controlați toate cablurile și conexiunile electrice.			X
Se schimbă bujia. Aveți grijă ca bujia să aibe așa numită protecție contra undelor radio.			X
Curățați filtrul de aer. Schimbați-l dacă este necesar.			X
Curățați rezervorul de carburant.			X

Contactați distribuitorul de service autorizat pentru ȳntreținererea sau ȳnlocuirea tobei de eșapament la fiecare 50 de ore.

Date tehnice

Date tehnice

Date tehnice	GB 355BP (BP152PR)
Motor	
Putere. maximă motor, conform. ISO 8893, kW/ rpm	1,5/6500
Sistem de aprindere	
Bujia	NGK BPMR 7A/ Champion RCJ 6Y
Distanța între electrozi, mm	0,6-0,7
Greutate	
Greutate fără combustibil, kg	9,2
Producere de zgomot	
(vezi nota 1)	
Nivelul efectului sonor, măsurat dB(A)	109
Nivelul efectului sonor, garantat L_{WA} dB(A)	113
Nivele de zgomot	
(vezi nota 2)	
Nivelul echivalent al presiunii sonore la urechea operatorului, măsurat conform EN15503 dB(A)	95
Nivele de vibrații	
(vezi nota 3)	
Nivelele echivalente de vibrații ($a_{hw,eq}$) la mână, măsurate în conformitate cu EN15503, m/s^2	5,5

Nota 1: Producere de zgomot în mediul înconjurător măsurat ca și efect sonor (L_{WA}) conform directivei EG 2000/14/EG Anexei V.

Nota 2: Nivelul echivalent al presiunii sunetului este calculat la un ciclu de lucru cu durată de 1/7 pentru mersul în gol și de 6/7 pentru accelerare. Datele raportate pentru nivelul echivalent de presiune a sunetului pentru dispozitiv includ o dispersie statistică tipică (deviere standard) de 1 dB (A).

Nota 3: Nivelul echivalent de vibrații este calculat la un ciclu de lucru cu durată de 1/7 pentru mersul în gol și de 6/7 pentru accelerare. Datele raportate pentru nivelul echivalent de vibrații includ o dispersie statistică tipică (deviere standard) de 1 m/s^2 .

Declaratie de conformitate EC

(Valabil doar în Europa)

Denumirea producătorului: Husqvarna AB, SE-561 82 Huskvarna, Suedia (Telefon +46-36-146500).

Husqvarna AB își asumă responsabilitatea exclusivă pentru platforma BP152PR pentru suflanta de tip rucsac, reprezentată de modelul: McCulloch GB 355BP

începând cu numerele de serie din 2016. Numărul modelului este indicat în mod clar, sub formă de text, pe plăcuța de identificare, împreună cu anul și seriile consecutive.

începând cu numerele de serie din 2016. Platforma și numărul modelului sunt indicate în mod clar, sub formă de text, pe plăcuța de identificare, împreună cu anul și seriile consecutive.

Obiectul declarației, descris mai sus, este conform cu cerințele Directivelor Consiliului:

- **2006/42/CE** referitoare la utilaje" din 17 mai 2006.
- **2014/30/EU** privind compatibilitatea electromagnetică" din 26 februarie 2014
- **2000/14/CE** referitoare la emisiile de zgomot în mediul înconjurător" din 8 mai 2000

Valorile declarate pentru sunet sunt indicate în fișa cu date tehnice din manualul operatorului.

Au fost aplicate următoarele standarde:

EN ISO 12100:2010, EN 15503:2009, CISPR 12:2007, ISO 14982:2009

30 septembrie 2016



John Thompson, Director de produse și marketing EUAP.

(Reprezentant autorizat pentru Husqvarna AB și responsabil cu documentația tehnică.)

ΕΠΕΞΗΓΗΣΗ ΣΥΜΒΟΛΩΝ

Σύμβολα

ΠΡΟΕΙΔΟΠΟΙΗΣΗ! Το μηχάνημα μπορεί να γίνει επικίνδυνο. Η απρόσεχτη ή λανθασμένη χρήση μπορεί να έχει ως αποτέλεσμα σοβαρό ή θανάσιμο τραυματισμό του χειριστή ή άλλων ατόμων.

Διαβάστε προσεκτικά τις Οδηγίες χρήσεως και κατανοήστε το περιεχόμενο πριν χρησιμοποιήσετε το μηχάνημα.

Να διατερείτε όλα τα μέρε του σώματός σας μακριά από θερμές επιφάνειες.

Χρησιμοποιείτε πάντα μπότες, καθώς και τον άλλο προστατευτικό εξοπλισμό που περιγράφεται στο κεφάλαιο Ατομικός προστατευτικός εξοπλισμός.

Χρησιμοποιείτε πάντοτε:

- Προστασία ακοής
- Εγκεκριμένη προστασία ματιών

Να φοράτε μάσκα προστασίας αναπνοής, επειδή υπάρχει κίνδυνος από σκόνες.

Αυτό το προϊόν είναι σύμφωνο με τις ισχύουσες οδηγίες της ΕΚ.

Φορέστε κάλυμμα κεφαλής για τον περιορισμό των μακριών μαλλιών.

Ποτέ μη βάζετε τα χέρια ή άλλα αντικείμενα στο περιβλήμα του φυσητήρα για να αποφευχθεί σοβαρός τραυματισμός από την περιστρεφόμενη φτερωτή.

Μην φοράτε ποτέ φαρδιά ρούχα, κοσμήματα ή άλλα παρόμοια είδη, τα οποία μπορεί να πιαστούν στα κινούμενα μέρη.

Χρησιμοποιείτε το μηχάνημα μόνο για τις εργασίες για τις οποίες είναι σχεδιασμένο.

Ο φυσητήρας μπορεί βίαια να εκτινάξει αντικείμενα που μπορεί να αναπηδήσουν προς τα πίσω. Κάτι τέτοιο μπορεί να προκαλέσει σοβαρό τραυματισμό των οφθαλμών αν δεν γίνεται χρήση του προτεινόμενου προστατευτικού εξοπλισμού.



Ο χειριστής του φυσητήρα να μην επιτρέψει σε πρόσωπα ή ζώα να πλησιάζουν περισσότερο από 15 μέτρα. Εάν στην περιοχή εργάζονται και άλλοι, η μεταξύ τους απόσταση να είναι το λιγότερο 15 μέτρα.



Αντλία καυσίμου.

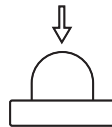

Ηκπομπές θορύβων στο περιβάλλον σύμφωνα με την Οδηγία της Ευρωπαϊκής Κοινότητας (ΗΚ). Οι ηκπομπές του μηχανήματος αναφέρονται στο κηφάλαιο Τηχνικά χαρακτηριστικά και στην πινακίδα του προϊόντος.



Τα υπόλοιπα σύμβολα/επιγραφές του μηχανήματος αναφέρονται σε ειδικές απαιτήσεις για εκπλήρωση προδιαγραφών έγκρισης σε ορισμένες αγορές.

Ο έλεγχος και/ή συντήρηση πρέπει να γίνονται με το κινητήρα σταματημένο, με το διακόπτη Στοπ στη θέση ΣΤΟΠ.



Βάλτε μπροστά τον κινητήρα, μετακινώντας το διακόπτη διακοπής λειτουργίας στη θέση ON πριν από την εκκίνηση.



Φοράτε πάντοτε εγκεκριμένα προστατευτικά γάντια.



Απαιτείται τακτικός καθαρισμός.



Οπτικός έλεγχος.



Χρησιμοποιείτε προστατευτικά γυαλιά ή δικτυωτή μάσκα.



Συμπλήρωση καυσίμων.



Ο ρυθμιστής τσοκ σε θέση "ανοιχτό".



Ο ρυθμιστής τσοκ σε θέση "κλειστό".



ΠΕΡΙΕΧΟΜΕΝΑ

Περιεχόμενα

ΕΠΕΞΗΓΗΣΗ ΣΥΜΒΟΛΩΝ	
Σύμβολα	439
ΠΕΡΙΕΧΟΜΕΝΑ	
Περιεχόμενα	440
Πριν την εκκίνηση πρέπει να προσέξετε τα ακόλουθα:	440
ΤΙ ΕΙΝΑΙ ΤΙ;	
Πως λέγεται αυτό στο φυσητήρα;	441
ΓΕΝΙΚΕΣ ΟΔΗΓΙΕΣ ΑΣΦΑΛΕΙΑΣ	
Γενικά	442
ΟΔΗΓΙΕΣ ΑΣΦΑΛΕΙΑΣ	
Ατομικός προστατευτικός εξοπλισμός	444
Προστατευτικός εξοπλισμός του μηχανήματος ..	444
Ελεγχος, συντήρηση και σέρβις προστατευτικού εξοπλισμού του μηχανήματος	445
Γενικές οδηγίες εργασίας	447
ΣΥΝΑΡΜΟΛΟΓΗΣΗ	
Συναρμολόγηση σωλήνα φυσητήρα και ρυθμιστικής χειρολαβής	449
ΦΡΟΝΤΙΔΑ ΚΑΥΣΙΜΩΝ	
Μίγμα καυσίμου	450
Γέμισμα ρεζερβουάρ	451
ΞΕΚΙΝΗΜΑ ΚΑΙ ΣΤΑΜΑΤΗΜΑ	
Ξεκίνημα και σταμάτημα	452
ΣΥΝΤΗΡΗΣΗ	
Γενικά	454
Καρμπυρατέρ	454
Σιγαστήρας	454
Σύστημα ψύξης	454
Σίτα εισαγωγής αέρα	454
Μπουζί	454
Φίλτρο αέρα	455
Ιμάντας ώμου	455
Πρόγραμμα συντήρησης	456
Τεχνικά στοιχεία	
Τεχνικά στοιχεία	457
ΕΚ–Βεβαίωση συμφωνίας	458

Πριν την εκκίνηση πρέπει να προσέξετε τα ακόλουθα:

Διαβάστε προσεκτικά τις οδηγίες χρήσεως.



ΠΡΟΕΙΔΟΠΟΙΗΣΗ! Η μακρόχρονη έκθεση σε θόρυβο μπορεί να προκαλέσει μόνιμη θλάβη στην ακοή. Θα πρέπει πάντα να λαμβάνετε μέτρα προστασίας της ακοής σας.



ΠΡΟΕΙΔΟΠΟΙΗΣΗ! Χωρίς άδεια του κατασκευαστή, σε καμία περίπτωση δεν επιτρέπεται μετατροπή του μηχανήματος σε σχέση με την αρχική του κατασκευή. Χρησιμοποιείτε πάντοτε γνήσια ανταλλακτικά. Μη εγκεκριμένες μετατροπές και/ή ανταλλακτικά μπορεί να έχουν ως συνέπεια σοβαρό ή θανατηφόρο τραυματισμό του χειριστή ή άλλων ατόμων.



ΠΡΟΕΙΔΟΠΟΙΗΣΗ! Ένας φυσητήρας που χρησιμοποιείται λανθασμένα ή επιπόλαια μπορεί να γίνει ένα επικίνδυνο εργαλείο που μπορεί να προκαλέσει σοβαρό, ακόμη και θανάσιμο τραυματισμό. Είναι πολύ σημαντικό να διαβάσετε και να κατανοήσετε το περιεχόμενο αυτού του οδηγού χρήσης.

ΣΗΜΕΩΣΗ! Η εμφάνιση του προϊόντος σας μπορεί να διαφέρει από την εικόνα στο εγχειρίδιο.

Το μηχάνημα είναι αποκλειστικά κατασκευασμένο για καθαρίσμα με αέρα σε γκαζόν, μονοπάτια, ασφάλτινους δρόμους και σε παρεμφερείς χώρους.

ΤΙ ΕΙΝΑΙ ΤΙ;

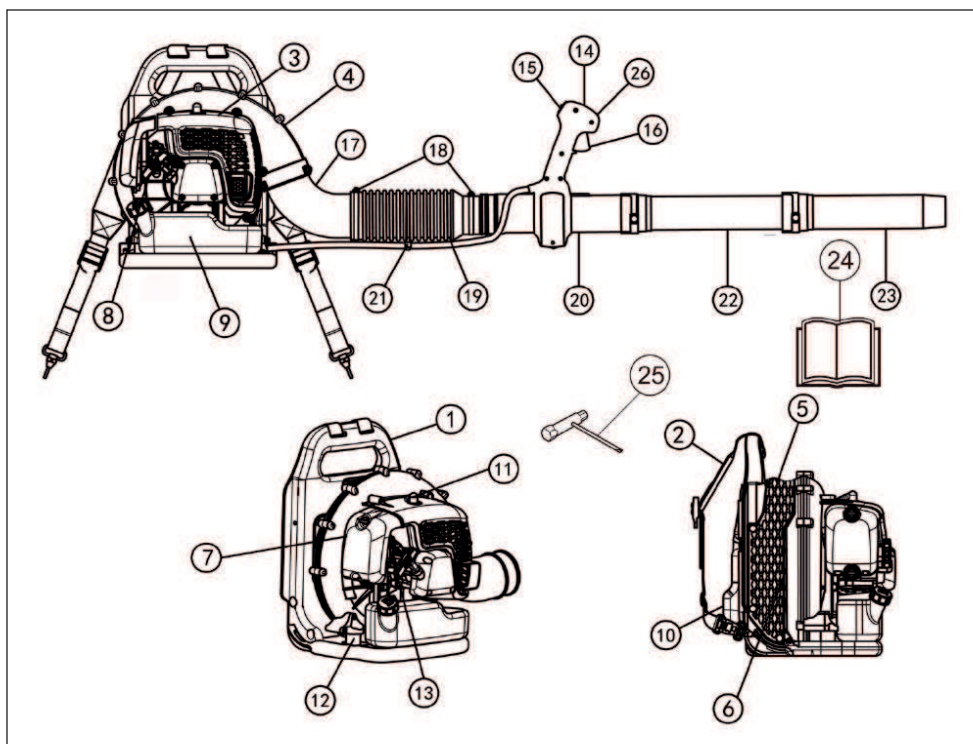

Πως λέγεται αυτό στο φυσητήρα;

- | | |
|--------------------------------|-------------------------------------|
| 1 Πλαίσιο | 14 Λαβή χειρισμού |
| 2 Εξάρτιση | 15 Διακόπτης Στοπ |
| 3 Κάλυμμα κινητήρα | 16 Ρυθμιστής γκαζιού |
| 4 Περιβλήμα ανεμιστήρα | 17 Αγκώνας |
| 5 Σίτα εισαγωγής αέρα | 18 Σφικτήρας |
| 6 Ανεμιστήρας | 19 Εύκαμπτος σωλήνας |
| 7 Φίλτρο αέρα | 20 Σωλήνας χειρισμού |
| 8 Λαβή σχοινιού εκκίνησης | 21 Σφικτήρας για συμμάτινη εξάρτιση |
| 9 Ρεζερβουάρ καυσίμου | 22 Ενδιάμεσος σωλήνας |
| 10 Βάση | 23 Σωλήνας ρεύματος αέρα |
| 11 Μπουζί | 24 Οδηγίες χρήσεως |
| 12 Σύστημα απόσβεσης κραδασμών | 25 Σύνθετο κλειδί |
| 13 Διακόπτης τσοκ αέρα | 26 Ταχοστάτης |

ΓΕΝΙΚΕΣ ΟΔΗΓΙΕΣ ΑΣΦΑΛΕΙΑΣ

Γενικά

ΣΗΜΑΝΤΙΚΟ!

Το μηχάνημα είναι αποκλειστικά κατασκευασμένο για καθάρισμα με αέρα σε γκαζόν, μονοπάτια, ασφάλτινους δρόμους και σε παρεμφερείς χώρους.

Κάντε μία γενική επιθεώρηση στο μηχάνημα πριν από τη χρήση, ανατρέξτε στο πρόγραμμα συντήρησης.

Ποτέ μην χρησιμοποιείτε το μηχάνημα όταν είστε κουρασμένος, έχετε πει αλκοόλ ή πήρατε φάρμακα που επηρεάζουν την όρασή σας, την κρίση σας ή τον έλεγχο του σώματός σας.

Χρησιμοποιείτε ατομικό προστατευτικό εξοπλισμό. Βλ. τις οδηγίες στο κεφάλαιο "Ατομικός προστατευτικός εξοπλισμός"

Ποτέ μην χρησιμοποιείτε ένα μηχάνημα στο οποίο έγιναν τέτοιες μετατροπές, ώστε δεν είναι πια σύμφωνο με το πρωτότυπο.

Μην χρησιμοποιείτε ποτέ το μηχάνημα εάν παρουσιάζει πρόβλημα. Εκτελείτε όλους τους ελέγχους ασφαλείας και τηρείτε τις οδηγίες συντήρησης και επισκευής που αναφέρονται στο παρόν εγχειρίδιο. Μερικά μέτρα συντήρησης και επισκευής πρέπει να εκτελούνται από εκπαιδευμένο και ειδικευμένο προσωπικό. Δείτε τις οδηγίες στην ενότητα με τίτλο Συντήρηση.

Όλα τα καλύμματα και τα προστατευτικά πρέπει να είναι μονταρισμένα πριν το ξεκίνημα. Βεβαιωθείτε ότι το κάλυμμα του μπουζί και το καλώδιο ανάφλεξης δεν έχουν ζημιές για να αποφύγετε το κίνδυνο ηλεκτροπληξίας.

Ο χειριστής του φυσητήρα να μην επιτρέπει σε πρόσωπα ή ζώα να πλησιάζουν περισσότερο από 15 μέτρα. Εάν στην περιοχή εργάζονται και άλλοι, η μεταξύ τους απόσταση να είναι το λιγότερο 15 μέτρα.

Μην επιτρέπετε σε παιδιά να χρησιμοποιούν το μηχάνημα.

Μην επιτρέπετε σε κανέναν άλλον να χρησιμοποιήσει το μηχάνημα αν δεν έχετε βεβαιωθεί ότι γνωρίζει το περιεχόμενο των οδηγιών χρήσης.

Προτού ξεκινήσετε τις εργασίες, ελέγχετε πάντα ότι δεν υπάρχουν αντικείμενα που μπορούν να φράξουν τη σίτα.

Ποτέ μην αφαιρείτε τη σίτα εισαγωγής αέρα.

Σε περίπτωση ανάγκης, αποδεσμευτείτε από το μηχάνημα, ανοίγοντας τους μάντες μέσης και στήθους και αφήστε το μηχάνημα να πέσει προς τα πίσω.

Απευθύνεστε πάντα στις κατά τόπους αρχές και βεβαιωθείτε ότι ακολουθείτε τις οδηγίες που ισχύουν.

Να διατερείτε όλα τα μέρη του σώματός σας μακριά από θερμές επιφάνειες.

Ποτέ μην αγγίζετε το μπουζί ή το καλώδιο ανάφλεξης, ενώ ο κινητήρας είναι σε λειτουργία.



ΠΡΟΕΙΔΟΠΟΙΗΣΗ! Το μηχάνημα αυτό παράγει ηλεκτρομαγνητικό πεδίο κατά τη διάρκεια της λειτουργίας. Το πεδίο αυτό, υπο ορισμένες συνθήκες, ενδέχεται να προκαλεί παρεμβολές σε ενεργητικά και παθητικά εμφυτεύματα. Προκειμένου να μειωθεί ο κίνδυνος σοβαρού ή θανατηφόρου τραυματισμού, συνιστούμε στα άτομα με ιατρικά εμφυτεύματα να συμβουλευτούν τον θεράποντα ιατρό και τον κατασκευαστή του ιατρικού εμφυτεύματος, πριν θέσουν το μηχάνημα σε λειτουργία.

Εκκίνηση

- Μην βάζετε μπρος το μηχάνημα μέσα σε κλειστό χώρο. Να ξέρετε ότι η εισπνοή των καυσαερίων του κινητήρα είναι επικίνδυνη.



Οι αναθυμιάσεις της εξάτμισης του κινητήρα περιέχουν μονοξείδιο του άνθρακα, που μπορεί να προκαλέσει δηλητηρίαση. Για το λόγο αυτό ποτέ μη βάζετε μπρος ή χρησιμοποιείτε το μηχάνημα σε κλειστούς χώρους, ή οπουδήποτε δεν υπάρχει επαρκής εξαερισμός.

- Παρατηρήστε γύρω σας και βεβαιωθείτε ότι δεν υπάρχει κίνδυνος άνθρωποι ή ζώα να έρθουν σε επαφή με το στόμιο εξόδου του αέρα.
- Τοποθετήστε το μηχάνημα στο έδαφος, και πιέστε με το αριστερό σας χέρι το σώμα του μηχανήματος στο έδαφος (ΠΡΟΣΟΧΗ! Όχι με το πόδι). Πιάστε μετά τη χειρολαβή εκκίνησης με το δεξιό χέρι και κινήστε τη χειρολαβή και δυνατά τραβήγματα.

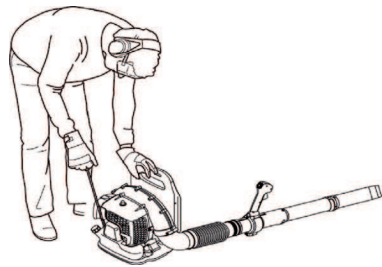

ΓΕΝΙΚΕΣ ΟΔΗΓΙΕΣ ΑΣΦΑΛΕΙΑΣ

Ασφάλεια καυσίμων



- Χρησιμοποιείτε πάντοτε ρεζερβουάρ καυσίμων με βαλβίδα υπερχείλισης.
- Μη γεμίζετε ποτέ το μηχανήμα με καύσιμα όταν ο κινητήρας είναι σε λειτουργία. Να σβήνεται πάντα τον κινητήρα και να τον αφήνετε να κρυώσει για λίγα λεπτά πριν από την επαναπλήρωση.
- Φροντίζετε για τον καλό αερισμό κατά το γέμισμα καυσίμου και την ανάμιξη του (βενζίνη με λάδι δίχρονης μηχανής).
- Αποφύγετε την επαφή του δέρματος με το καύσιμο. Το καύσιμο ερεθίζει το δέρμα και μπορεί να προκαλέσει ακόμη και δερματικές αλλαγές.
- Πριν ξαναβάλετε μπρος μετακινήστε το μηχανήμα τουλάχιστον 3 m από το σημείο που γεμίσατε βενζίνη.

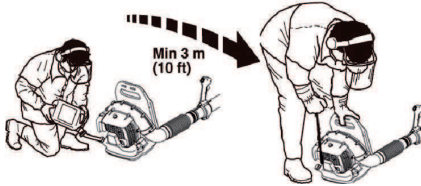

- Μη βάλετε ποτέ εμπρός το μηχανήμα:
 - Εάν έχετε χύσει επάνω του καύσιμο. Σκουπίστε τα και αφήστε να εξατμιστεί το καύσιμο που απομένει.
 - Εάν έχετε χύσει καύσιμο επάνω σας ή στα ρούχα σας, αλλάξτε ρούχα. Πλύνετε οποιοδήποτε μέρος του σώματός σας έχει έλθει σε επαφή με το καύσιμο. Χρησιμοποιήστε σαπούνι και νερό.
 - Αν έχετε διαρροή καυσίμου: ελέγχετε τακτικά για διαρροές από το καπάκι καυσίμου και τις σωληνώσεις καυσίμων.

Μεταφορά και αποθήκευση

- Αποθηκεύετε και μεταφέρετε το μηχανήμα και το καύσιμο ώστε να μην υπάρχει κίνδυνος τυχόν διαρροές ή αναθυμιάσεις να έρθουν σε επαφή με σπινθηρές ή γυμνές φλόγες, όπως για παράδειγμα, από ηλεκτρικές μηχανές, ηλεκτροκινητήρες, ηλεκτρικούς διακόπτες/διακόπτες ρεύματος ή θερμαντήρες.
- Όταν αποθηκεύετε και μεταφέρετε καύσιμο πρέπει να χρησιμοποιούνται πάντοτε εγκεκριμένα δοχεία που προορίζονται γι' αυτό τον σκοπό.
- Όταν αποθηκεύετε το μηχανήμα για μεγάλα χρονικά διαστήματα το ρεζερβουάρ καυσίμου πρέπει να αδειάσει. Απευθυνθείτε στο πλησιέστερο πρατήριο καυσίμων για να ρωτήσετε τον τρόπο διάθεσης του καυσίμου. Αδειάστε το ντεπόζιτο καυσίμου και

πιέστε τον ενεργοποιητή μέχρι να αδειάσει τελείως το καύσιμο.

- Αφαιρέστε το μπουζί και ρίξτε μια κουταλιά λαδιού 2-χρονων κινητήρων στον κύλινδρο. Περιστρέψτε μερικές φορές τον κινητήρα και τοποθετήστε ξανά το μπουζί στη θέση του.
- Πριν αποθηκεύσετε το μηχανήμα για μεγάλο χρονικό διάστημα, βεβαιωθείτε ότι έχει προηγουμένως καθαριστεί και ότι πλήρες σέρβις έχει πραγματοποιηθεί.
- Ασφαλίστε το μηχανήμα κατά τη μεταφορά.
- Αποθηκεύστε το μηχανήμα σε ξηρό, δροσερό, καλά αεριζόμενο και χωρίς σκόννη μέρος. Αποθηκεύστε το μηχανήμα σε μέρος όπου δεν μπορούν να το φτάσουν παιδιά.



ΠΡΟΕΙΔΟΠΟΙΗΣΗ! Δείξτε μεγάλη προσοχή όταν διαχειρίζεστε καύσιμο. Έχετε στον νου σας τον κίνδυνο πυρκαϊάς, εκρήξεων και εισπνοής αναθυμιάσεων.

Ρύθμιση εξάρτησης



ΠΡΟΕΙΔΟΠΟΙΗΣΗ! Κατά την εργασία με το μηχανήμα θα πρέπει πάντα ο αορτήρας να είναι φορεμένος. Αν δεν είναι, δεν μπορεί να γίνει ασφαλής μετακίνηση και μπορεί έτσι να προκληθεί τραυματισμός σε εσάς και σε άλλους.

Μια καλά τοποθετημένη εξάρτηση και μηχανήμα διευκολύνουν σημαντικά την εργασία. Ρυθμίστε την εξάρτηση στην όσο το δυνατό καλύτερη θέση εργασίας.

Σφίξτε τους πλευρικούς μιάντες ώστε να κατανεμηθεί ομοιόμορφα η πίεση στους ώμους.



Σηκώστε τις προεξοχές των ρυθμιστών ολίσθησης.



Ατομικός προστατευτικός εξοπλισμός



ΠΡΟΕΙΔΟΠΟΙΗΣΗ! Σε οποιαδήποτε χρήση του μηχανήματος πρέπει να χρησιμοποιείτε εγκεκριμένο ατομικό προστατευτικό εξοπλισμό. Ο ατομικός προστατευτικός εξοπλισμός δεν εξουδετερώνει τον κίνδυνο τραυματισμού, παρά μειώνει τα αποτελέσματα ενός τραύματος σε περίπτωση ατυχήματος. Ζητήστε από τον έμπορο να σας βοηθήσει στην εκλογή προστατευτικού εξοπλισμού. Διαβάστε προσεκτικά τις Οδηγίες χρήσεως και κατανοήστε το περιεχόμενο πριν χρησιμοποιήσετε το μηχάνημα.



ΠΡΟΕΙΔΟΠΟΙΗΣΗ! Όταν φοράτε ωτασπίδες έχετε το νου σας ώστε να ακούσετε τυχόν προειδοποιητικά σήματα ή φωνές. Πάντα να βγάζετε τις ωτασπίδες μόλις σβήσει ο κινητήρας.

- Πρέπει να φοράτε γάντια όταν είναι αναγκαίο.



- Πρέπει να φοράτε ωτασπίδες που παρέχουν επαρκή μείωση του θορύβου.

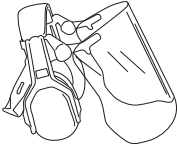

- Πρέπει να φοράτε πάντοτε εγκεκριμένη προστασία ματιών. Αν χρησιμοποιείτε προστατευτική μάσκα τότε θα πρέπει επίσης να φοράτε εγκεκριμένα προστατευτικά γυαλιά. Τα εγκεκριμένα προστατευτικά γυαλιά να συμμορφώνονται με το πρότυπο ANSI Z87.1 στις Η.Π.Α. ή με το πρότυπο EN 166 στις χώρες της Ε.Ε. Χτυπήματα από κλαδιά ή αντικείμενα που εκσφενδονίζονται μπορεί να τραυματίσουν τα μάτια σας.

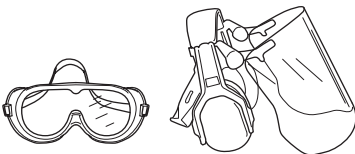

- Φοράτε σταθερές, αντιολισθητικές μπότες.



- Φοράτε πάντα χοντρά, μακριά παντελόνια, μπότες, γάντια και πουκάμισα με μακρύ μανίκι. Για να μειώσετε τον κίνδυνο τραυματισμού που σχετίζεται με την εμπλοκή αντικειμένων σε κινούμενα μέρη, μην φοράτε χαλαρά ρούχα, μαντίλια, κοσμήματα κ.λπ. Δέστε τα μαλλιά σας πάνω από τους ώμους.
- Να φοράτε μάσκα προστασίας αναπνοής, επειδή υπάρχει κίνδυνος από σκόνης.

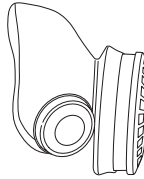

- Έχετε πάντοτε μαζί σας κιβώτιο πρώτων βοηθειών.

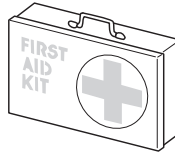

Προστατευτικός εξοπλισμός του μηχανήματος

Στο μέρος αυτό παρουσιάζονται τα εξαρτήματα ασφάλειας του μηχανήματος, η αποστολή τους καθώς και ο τρόπος ελέγχου και συντήρησης για την ασφαλή λειτουργία τους. Βλ. κεφ. Τι είναι τι; για να βρείτε πού είναι τοποθετημένα αυτά τα εξαρτήματα στο μηχάνημα.



ΠΡΟΕΙΔΟΠΟΙΗΣΗ! Ποτέ μην χρησιμοποιείτε ένα μηχάνημα με ελαττωματικά εξαρτήματα ασφάλειας. Ακολουθήστε τις οδηγίες ελέγχου, συντήρησης και σέρβις που παρουσιάζονται στο κεφάλαιο αυτό.

ΟΔΗΓΙΕΣ ΑΣΦΑΛΕΙΑΣ

Διακόπτης Στοπ

Ο διακόπτης Στοπ χρησιμοποιείται για το σβήσιμο του κινητήρα.

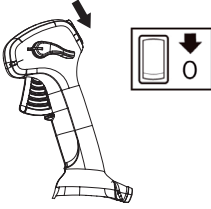

Αφαιρέστε το καλώδιο ανάφλεξης και το μπουζί για να διεξάγετε τον έλεγχο και τη συντήρηση.

Σύστημα απόσβεσης κραδασμών

Το μηχάνημα είναι εξοπλισμένο με ένα σύστημα απόσβεσης κραδασμών, που είναι σχεδιασμένο για να ελαχιστοποιεί τους κραδασμούς και να κάνει ευκολότερη την εργασία.

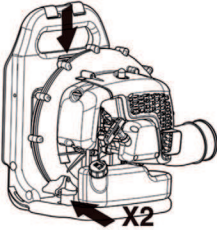

ΠΡΟΕΙΔΟΠΟΙΗΣΗ! Η υπερβολική έκθεση σε κραδασμούς μπορεί να έχει ως αποτέλεσμα βλάβες των αιμοφόρων αγγείων ή του νευρικού συστήματος σε άτομα που υποφέρουν από κυκλοφοριακά προβλήματα. Επικοινωνήστε με το γιατρό σας εάν έχετε συμπτώματα που μπορεί να οφείλονται σε υπερβολική έκθεση σε κραδασμούς. Τα συμπτώματα αυτά περιλαμβάνουν μούδιασμα, απώλεια αφής, γαργάλισμα, μυρμηκίαση, πόνο, απώλεια σωματικής αντοχής, μεταβολές στο χρώμα του δέρματος ή της επιφάνειάς του. Αυτά τα συμπτώματα συνήθως εμφανίζονται στα δάκτυλα, στα χέρια ή στους καρπούς των χεριών. Ο κίνδυνος αυξάνεται σε χαμηλές θερμοκρασίες.

Σιγαστήρας

Ο σιγαστήρας είναι κατασκευασμένος για να περιορίζει τη στάθμη του θορύβου στο ελάχιστο και να διοχετεύει τα καυσαέρια μακριά από τον χειριστή.

Σε χώρες με ζεστό και ξηρό κλίμα οι κίνδυνοι πυρκαγιάς είναι μεγάλοι. Γι' αυτό έχουμε εξοπλίσει το σιγαστήρα

με ένα δίχτυ παρακράτησης σπινθήρων τοποθετημένο μέσα στο σιγαστήρα.

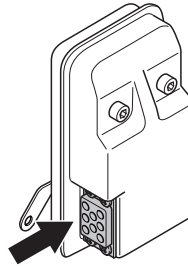

Για το σιγαστήρα έχει μεγάλη σημασία να ακολουθήσετε τις οδηγίες ελέγχου, συντήρησης και σέρβις του μηχανήματος. Βλ. τις οδηγίες στο κεφάλαιο Έλεγχος, συντήρηση και σέρβις προστατευτικού εξοπλισμού του μηχανήματος.



ΠΡΟΕΙΔΟΠΟΙΗΣΗ! Τα αέρια εξαγωγής από τον κινητήρα είναι καυτά και είναι δυνατό να περιέχουν σπινθήρες που μπορούν να προκαλέσουν φωτιά. Ποτέ μην ξεκινάτε το μηχάνημα σε εσωτερικό χώρο ή κοντά σε εύφλεκτα υλικά!



ΠΡΟΕΙΔΟΠΟΙΗΣΗ! Στο εσωτερικό του σιγαστήρα περιέχονται χημικά που μπορεί να είναι καρκινογόνα. Στην περίπτωση κατεστραμμένου σιγαστήρα, αποφύγετε την επαφή με αυτά τα στοιχεία.

Έλεγχος, συντήρηση και σέρβις προστατευτικού εξοπλισμού του μηχανήματος



ΠΡΟΕΙΔΟΠΟΙΗΣΗ! Οποιαδήποτε συντήρηση και επισκευή του μηχανήματος απαιτεί ειδική εκπαίδευση. Αυτό ισχύει ειδικά για τον προστατευτικό εξοπλισμό του μηχανήματος. Εάν το μηχάνημα δεν είναι εντάξει σύμφωνα με κάποιον από τους παρακάτω ελέγχους, τότε πρέπει να απευθυνθείτε στον αντιπρόσωπο για το σέρβις. Η αγορά κάποιου από τα προϊόντα μας εγγυάται ότι υπάρχει διαθέσιμο έμπειρο προσωπικό για τις επιδιορθώσεις και το σέρβις. Αν το κατάστημα από όπου αγοράσατε το μηχάνημά σας δεν είναι αντιπρόσωπος του σέρβις, ζητήστε να σας δώσουν την διεύθυνση του πλησιέστερου αντιπρόσωπου για το σέρβις.

ΟΔΗΓΙΕΣ ΑΣΦΑΛΕΙΑΣ

Διακόπτης Στοπ

- Ξεκινήστε τη μηχανή και βεβαιωθείτε ότι ο κινητήρας σταματάει μόλις φέρνετε το διακόπτη στη θέση στοπ.

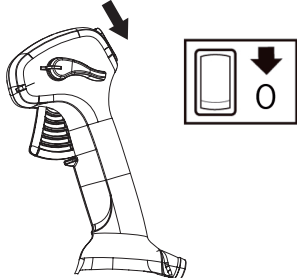

Σύστημα απόσβεσης κραδασμών

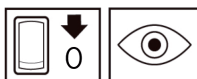

- Ελέγχετε τακτικά τα τμήματα του συστήματος απόσβεσης κραδασμών, προσέχοντας για ραγίσματα ή παραμορφώσεις. Αλλάξτε τα αν έχουν υποστεί ζημιά.

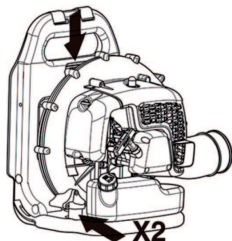

- Ελέγχετε ότι τα εξαρτήματα απόσβεσης κραδασμών είναι ακέραια και σταθερά συνδεδεμένα.

Σιγαστήρας



- Μη χρησιμοποιείτε ποτέ ένα μηχάνημα με ελαττωματικό σιγαστήρα.



- Βεβαιώστε τακτικά ότι ο σιγαστήρας είναι γερά στερεωμένος στο μηχάνημα.

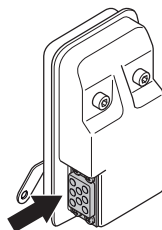

- Η εξάτμιση (σιγαστήρας) του μηχανήματός σας είναι εξοπλισμένη με ένα πλέγμα συγκράτησης σπινθήρων. ΣΗΜΕΩΣΗ: ΤΟ ΠΛΕΓΜΑ ΣΥΓΚΑΤΗΣΗΣ ΣΠΙΝΘΗΡΩΝ ΣΕ ΑΥΤΗ ΤΗ ΜΟΝΑΔΑ ΔΕΝ ΜΠΟΡΕ ΝΑ ΕΠΣΚΕΥΑΣΤΕ. Κατά τη χρήση της μονάδας, συσσωρεύονται επικαθίσεις άνθρακα στην εξάτμιση (σιγαστήρα) και στο πλέγμα συγκράτησης σπινθήρων. Ωστόσο, για κανονική οικιακή χρήση, η εξάτμιση (σιγαστήρας) και το πλέγμα ανάσχεσης σπινθήρων δεν απαιτούν συντήρηση. Μετά από 50 ώρες χρήσης, συνιστούμε να γίνει συντήρηση ή αντικατάσταση της εξάτμισης (σιγαστήρα) από το εξουσιοδοτημένο κατάστημα σέρβις. Τυχόν βουλωμένο δικτυωτό πλέγμα θα προκαλέσει υπερθέρμανση του κινητήρα και μπορεί να οδηγήσει σε σοβαρή ζημιά. Μη χρησιμοποιείτε ποτέ την εξάτμιση (σιγαστήρα) με ελαττωματικό πλέγμα συγκράτησης σπινθήρων. Μη χρησιμοποιείτε ποτέ σιγαστήρα με ελαττωματικό δικτυωτό πλέγμα σπινθήρων.



ΠΡΟΕΙΔΟΠΟΙΗΣΗ! Ποτέ μην χρησιμοποιείτε ένα μηχάνημα με ελαττωματικό εξοπλισμό ασφάλειας. Ο εξοπλισμός ασφάλειας του μηχανήματος πρέπει να ελέγχεται και να συντηρείται όπως περιγράφεται σε αυτό το κεφάλαιο. Εάν το μηχάνημά σας δεν πληρεί τους απαιτούμενους ελέγχους, απευθυνθείτε στον αντιπρόσωπο του σέρβις για επιδιόρθωση.

Φίλτρο αέρα

Ποτέ μην χρησιμοποιείτε το φυσητήρα φύλλων χωρίς φίλτρο αέρα ή με στοιχείο φίλτρου που έχει υποστεί ζημιά ή παραμορφωθεί, καθώς ο μη φιλτραρισμένος αέρας που περιέχει σκόνη μπορεί να καταστρέψει γρήγορα τον κινητήρα.

Γενικές οδηγίες εργασίας

ΣΗΜΑΝΤΙΚΟ! Το κεφάλαιο αυτό περιέχει βασικούς κανόνες ασφάλειας για εργασία με φυσητήρα. Εάν βρεθείτε σε κατάσταση που δεν είσατε βέβαιοι για το πώς να προχωρήσετε πρέπει να συμβουλευτείτε ειδικό. Απευθυνθείτε στον αντιπρόσωπο ή στο συνεργείο σας. Αποφεύγετε κάθε χρήση που θεωρείτε ότι είναι πέρα από τις δυνατότητές σας.

Δείχνετε σεβασμό στο περιβάλλον σας αποφεύγοντας να χρησιμοποιείτε το μηχάνημα σε ακατάλληλες ώρες, πχ. αργά το βράδι ή νωρίς το πρωί. Μειώστε τα επίπεδα θορύβου ελαττώνοντας τον αριθμό των μονάδων εξοπλισμού που χρησιμοποιούνται ταυτόχρονα. Διαβάστε όλες τις παρακάτω συμβουλές ώστε η ενόχληση που θα προκαλέσετε να είναι όσο το δυνατόν λιγότερη.

- Χρησιμοποιείτε τον φυσητήρα με το χαμηλότερο δυνατό γκάζι. Σπάνια χρειάζεται να χρησιμοποιήσετε φουλ γκάζι. Πολλές εργασίες μπορεί να γίνουν με το γκάζι στο μισό. Χαμηλό γκάζι σημαίνει λιγότερους θορύβους και λιγότερες σκόνες. Επίσης είναι ευκολότερο να ελέγχετε τα σκουπίδια που θα μαζευτούν/μετακινηθούν.
- Χρησιμοποιείτε τζουγκράνα ή σκληρή σκούπα για να να ξεκολλήσετε σκουπίδια που κόλλησαν στο έδαφος.
- Κρατάτε το στόμιο του φυσητήρα όσο το δυνατόν πιο κοντά στο έδαφος. Χρησιμοποιήστε ολόκληρο το μήκος του σωλήνα του φυσητήρα για να διατηρήσετε το ρεύμα αέρα κοντά στο έδαφος.
- Φροντίστε να αφήνετε καθαρή την περιοχή όπου δουλεύατε. Βεβαιωθείτε ότι δεν φυσηξάτε σκουπίδια σε ξένα οικόπεδα.
- Χρησιμοποιήστε το μηχάνημα κατά το κανονικό ωράριο εργασίας, για να αποφύγετε τον ανεπιθύμητο θόρυβο. Αποφύγετε την εργασία νωρίς το πρωί ή αργά το νύχτα.



ΠΡΟΕΙΔΟΠΟΙΗΣΗ! Επιδείξτε προσοχή στο περιβάλλον σας. Εάν κάποιος προσεγγίσει την περιοχή εργασίας σας, ρυθμίστε το χειριστήριο γκαζιού στη μικρότερη ταχύτητα, μέχρι το πρόσωπο αυτό να βρίσκεται σε ασφαλή απόσταση. Κατευθύνετε το σωλήνα φυσητήρα μακριά από ανθρώπους, ζώα, χώρους αναψυχής, ανοικτά παράθυρα και αυτοκίνητα, κ.λπ.

Βασικοί κανόνες ασφάλειας



- Μην επιτρέπετε σε πρόσωπα ή ζώα να πλησιάζουν στην περιοχή εργασίας, που υπολογίζεται ότι έχει ακτίνα τουλάχιστον 15 μέτρων.

- Αφήστε τον κινητήρα να κρυώσει πριν την επαναπλήρωση καυσίμου.
- Να διατερείτε όλα τα μέρη του σώματός σας μακριά από θερμές επιφάνειες.
- Εάν το μηχάνημα πιάσει φωτιά ή προκύψει άλλη ανάγκη που σας αναγκάζει να απελευθερωθείτε από το μηχάνημα, ανοίξτε τους μάντες της εξάρτησης και αφήστε το μηχάνημα να πάσει προς τα πίσω.
- Το ισχυρό ρεύμα αέρα μπορεί να μετακινήσει αντικείμενα με τέτοια ταχύτητα, ώστε να αλλάξουν κατεύθυνση και επιστρέφοντας να προκαλέσουν σοβαρό τραυματισμό στα μάτια.



- Μη σημαδεύετε με το ρεύμα αέρα ανθρώπους ή ζώα.
- Σβήστε το μηχάνημα πριν μοντάρτε ή ξεμοντάρτε ανταλλακτικά ή άλλα αντικείμενα.
- Αποφεύγετε χρήση όταν οι καιρικές συνθήκες είναι ακατάλληλες, όταν για παράδειγμα επικρατεί πυκνή ομίχλη, δυνατή βροχή, ισχυρός άνεμος, μεγάλη παγωνιά κλπ. Η εργασία με κακές καιρικές συνθήκες είναι κουραστική και μπορεί να οδηγήσει σε επικίνδυνες καταστάσεις, πχ. ολισθηρές επιφάνειες.
- Ελαχιστοποιήστε το χρόνο χρήσης του φυσητήρα, υγραίνοντας ελαφρά τις σκονισμένες περιοχές ή χρησιμοποιώντας εξοπλισμό ψεκασιμού.
- Βεβαιωθείτε ότι μπορείτε να μετακινηθείτε και να σταθείτε με ασφάλεια. Προσέχετε μην υπάρχουν εμπόδια στο δρόμο σας (ρίζες, πέτρες, κλαδιά, λακκούβες, χαντάκια κλπ.) αν χρειαστεί να μετακινηθείτε απρόσμενα. Δείξτε μεγάλη προσοχή αν η εργασία γίνεται σε κατηφορικό έδαφος.



ΟΔΗΓΙΕΣ ΑΣΦΑΛΕΙΑΣ

- Μην τοποθετείτε ποτέ το μηχάνημα κάτω με τον κινητήρα σε λειτουργία εκτός εάν το βλέπετε καλά.
- Οι αναθυμιάσεις της εξάτμισης του κινητήρα περιέχουν μονοξειδίο του άνθρακα, που μπορεί να προκαλέσει δηλητηρίαση. Για το λόγο αυτό ποτέ μη μνη βάζετε μπρος ή χρησιμοποιείτε το μηχάνημα σε κλειστούς χώρους, ή οπουδήποτε δεν υπάρχει επαρκής εξαερισμός.
- Ο φυσητήρας δεν πρέπει να χρησιμοποιείται ενώ βρίσκεστε σε σκάλα, σκαλωσιά ή σε ψηλά σημεία (όπως οροφές). Η εργασία μπορεί να οδηγήσει σε σοβαρό τραυματισμό.



- **ΠΡΟΣΟΧΗ!** Μην χρησιμοποιείτε το μηχάνημα παρά μόνο εφόσον έχετε τη δυνατότητα να καλέσετε βοήθεια σε περίπτωση ατυχήματος.

Βασικές τεχνικές εργασίες



ΠΡΟΕΙΔΟΠΟΙΗΣΗ! Προσοχή από εκσφενδονιζόμενα αντικείμενα. Φοράτε πάντα προστατευτικά γυαλιά. Πέτρες, σκουπίδια κλπ μπορεί να τιναχτούν στα μάτια και να σας τυφλώσουν ή να πάθετε άλλες σοβαρές ζημιές. Κρατάτε σε απόσταση πρόσωπα άσχετα με τη δουλειά σας. Παιδιά, ζώα, θεατές και συνεργάτες να βρίσκονται έξω από τη ζώνη ασφαλείας που είναι 15 m. Σταματήστε αμέσως το μηχάνημα αν κάποιος σας πλησιάζει.



ΠΡΟΕΙΔΟΠΟΙΗΣΗ! Μην χρησιμοποιείτε το φυσητήρα εάν η εξαγωγή καυσαερίων στο κάλυμμα του κινητήρα καλύπτεται από κάποιο τοίχωμα ή/και άλλο εμπόδιο, διότι μπορεί να προκληθεί ζημιά στο μηχάνημα. Βεβαιωθείτε ότι η απόσταση από τυχόν εμπόδια είναι τουλάχιστον 50 cm κατά τη διάρκεια της λειτουργίας.



ΠΡΟΕΙΔΟΠΟΙΗΣΗ! Σβήνετε πάντα τον κινητήρα όταν καθαρίζετε το μηχάνημα.

- Ο φυσητήρας μπορεί να φορεθεί στην πλάτη και μεταφέρεται με τη χρήση ιμάντα ώμων κατά τη λειτουργία του. Η λειτουργία και ο χειρισμός του

πραγματοποιείται μέσω της λαβής στο σωλήνα, με το δεξιό χέρι.

- Η ταχύτητα του πίδακα αέρα ρυθμίζεται με τη βοήθεια του ρυθμιστή γκαζιού. Επιλέξτε την ταχύτητα που ταιριάζει καλύτερα στην αντίστοιχη χρήση.

Για να μην χρειαστεί να κρατάτε το γκάζι συνεχώς με το δάκτυλό σας όταν χρησιμοποιείτε το φυσητήρα, μπορείτε να ρυθμίσετε το απαιτούμενο γκάζι με τον ταχοστάτη (D). Το τέρμα γκάζι επιτυγχάνεται όταν η σκανδάλη γκαζιού είναι πατημένη ή όταν ο ταχοστάτης είναι πατημένος μέχρι το τέλος.

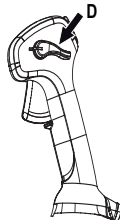

- Ελέγξτε ότι η εισαγωγή αέρα δεν έχει φραχθεί, για παράδειγμα με φύλλα ή σκουπίδια. Η φραγή της εισαγωγής αέρα μειώνει την δυνατότητα εξαγωγής αέρα του μηχανήματος και αυξάνει τη θερμοκρασία λειτουργίας του κινητήρα, γεγονός που μπορεί να οδηγήσει σε αστοχία του κινητήρα. Σβήστε τον κινητήρα και αφαιρέστε το αντικείμενο.

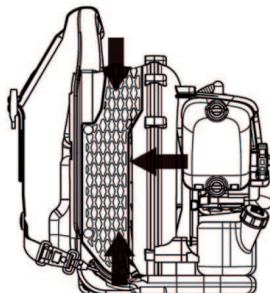

- Έχετε στο νου σας την κατεύθυνση προς την οποία φυσάει ο άνεμος. Δουλεύετε με τον άνεμο στην πλάτη για να διευκολύνετε τη δουλειά σας.
- Το να χρησιμοποιείτε τον φυσητήρα για να μετακινήσετε μεγάλους σωρούς και χρονοβόρο είναι και δημιουργεί αδικαιολόγητο θόρυβο.
- Κρατάτε καλή ισορροπία και σταθερό πάτημα στο έδαφος.
- Μετά το τέλος της εργασίας θα πρέπει ο φυσητήρας να αποθηκεύεται σε όρθια θέση.

Συναρμολόγηση σωλήνα φυσητήρα και ρυθμιστικής χειρολαβής

- Συνδέστε τον φυσητήρα και το σωλήνα ελέγχου με τον εύκαμπτο σωλήνα. Σφίξτε και τα δύο άκρα του εύκαμπτου σωλήνα στη θέση τους.

Χρησιμοποιήστε το συνοδευτικό υλικό.

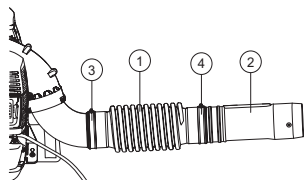

- 1 Εύκαμπτος σωλήνας
- 2 Σωλήνας χειρισμού
- 3 Σφιγκτήρας
- 4 Σφιγκτήρας

Σημείωση! Λιπάνετε λίγο τους σωλήνες για να διευκολύνετε τη συναρμολόγηση.

- Τοποθετήστε τη λαβή χειρισμού επάνω από το σωλήνα ελέγχου.
- Περιστρέψτε τη λαβή χειρισμού έτσι ώστε η εγκοπή να περνάει επάνω από τις προεξοχές στο σωλήνα ελέγχου.
- Ευθυγραμμίστε τη λαβή χειρισμού με το κλειδί του σωλήνα ελέγχου.

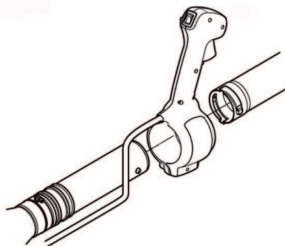

- Η καλωδίωση της λαβής χειρισμού δεν πρέπει να συστραφεί κατά τη συναρμολόγηση.
- Προσαρμόστε τη θέση για να πετύχετε μια άνετη θέση εργασίας. Σφίξτε το σφιγκτήρα της χειρολαβής γκαζιού.

- Στερεώστε την καλωδίωση στο κέντρο του εύκαμπτου σωλήνα χρησιμοποιώντας τον παρεχόμενο σφιγκτήρα.

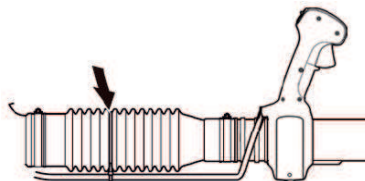

Σωλήνας φυσητήρα

ΣΗΜΕΩΣΗ: Βεβαιωθείτε ότι οι βίδες στους σωλήνες έχουν απομακρυνθεί, ώστε να μην σας εμποδίζουν κατά τη συναρμολόγηση. Συναρμολογήστε τον ενδιάμεσο σωλήνα και το σωλήνα φυσητήρα. Ευθυγραμμίστε τις βίδες με τις οπές με σπείρωμα μέσα στους σωλήνες. Σφίξτε τη βίδα μόλις ολοκληρώσετε τη συναρμολόγηση των σωλήνων φυσητήρα. Είναι δυνατό να προσθέσετε περισσότερους ενδιάμεσους σωλήνες, εάν απαιτούνται μακρύτερη σωλήνες φυσητήρα.

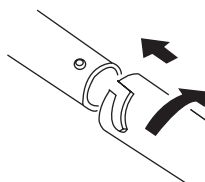

Μίγμα καυσίμου

ΠΡΟΣΟΧΗ! Το μηχανήμα διαθέτει δίχρονο κινητήρα και πρέπει να εκτελείται πάντα χρησιμοποιώντας ένα μίγμα πετρελαίου και λαδιού για δίχρονους κινητήρες. Είναι σημαντικό να μετράτε με ακρίβεια την ποσότητα του λαδιού που θα αναμιχθεί, για να διασφαλίσετε τη δημιουργία του σωστού μίγματος. Όταν αναμιγνύετε μικρές ποσότητες καυσίμου, ακόμα και οι μικρές ανακρίβειες μπορούν να επηρεάσουν δραστικά την αναλογία του μίγματος.

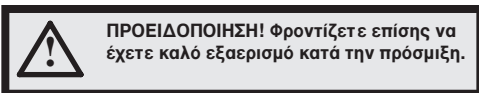

Βενζίνη



ΠΡΟΣΟΧΗ! Χρησιμοποιείτε πάντοτε βενζίνη καλής ποιότητας/μίγμα λαδιού (τουλάχιστον 90 οκτανίων).

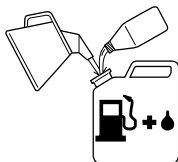

- Ο χαμηλότερος συνιστώμενος αριθμός οκτανίων είναι 90. Αν λειτουργείτε τον κινητήρα με βενζίνη που έχει αριθμό οκτανίων χαμηλότερο από 90 μπορεί να προκληθεί το λεγόμενο κύτπημα. Αυτό οδηγεί σε αυξημένη θερμοκρασία κινητήρα, πράγμα που μπορεί να έχει ως αποτέλεσμα σοβαρή βλάβη του κινητήρα.
- Όταν εργάζεστε συνεχώς με υψηλές στροφές συνιστάται καύσιμο υψηλού αριθμού οκτανίων. Χρησιμοποιείτε αμόλυβδη βενζίνη καλής ποιότητας.

Μπορεί να χρησιμοποιηθεί καύσιμο με μίγμα αιθανόλης E10, (μέγιστο μίγμα αιθανόλης 10%) Η χρήση μιγμάτων αιθανόλης με περιεκτικότητα υψηλότερη από E10, οδηγεί σε φτωχές συνθήκες οδήγησης που μπορούν να προκαλέσουν ζημιά στη μηχανή.

Λάδι για δίχρονους κινητήρες

- Για βέλτιστα αποτελέσματα και απόδοση, χρησιμοποιήστε καλής ποιότητας πλήρως συνθετικό λάδι για δίχρονους αερόψυκτους κινητήρες σε μίγμα 1:50 (2%)
- Μη χρησιμοποιείτε ποτέ λάδι προορισμένο για δίχρονο υδρόψυκτο εξωλέμβιο κινητήρα.
- Μη χρησιμοποιείτε ποτέ λάδι προορισμένο για τετράχρονους κινητήρες.

Βενζίνη, λίτρα	Λάδι για δίχρονους κινητήρες, λίτρα	
	2% (1:50)	3% (1:33)
5	0,10	0,15
10	0,20	0,30
15	0,30	0,45
20	0,40	0,60

Ανάμιξη

- Η ανάμιξη βενζίνης-λαδιού να γίνεται σε καθαρό δοχείο κατάλληλο για καύσιμα.
- Ξεκινήστε πάντοτε με τη μισή ποσότητα βενζίνης προς ανάμιξη. Προσθέστε μετά όλη την ποσότητα λαδιού της αναλογίας. Ανακατέψτε (ανακινήστε) το μίγμα. Προσθέστε το υπόλοιπο μισό της ποσότητας βενζίνης.
- Ανακατέψτε (ανακινήστε) το μίγμα προσεχτικά πριν γεμίσετε το ρεζερβουάρ του μηχανήματος.

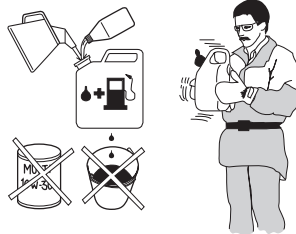

- Μη αναμιγνύετε καύσιμο περισσότερο από την κατανάλωση ενός μηνός το πολύ.
- Αν δεν θα χρησιμοποιηθεί το μηχανήμα για μεγάλο διάστημα, να αδειάσετε και να καθαρίσετε το ρεζερβουάρ.

Γέμισμα ρεζερβουάρ



ΠΡΟΕΙΔΟΠΟΙΗΣΗ! Οι παρακάτω ενέργειες προφύλαξης μειώνουν τους κινδύνους πυρκαγιάς:

Ανατροφοδοτήστε με καύσιμο σε περιοχή με καλό εξαερισμό. Μην τροφοδοτείτε το μηχάνημα με καύσιμο σε κλειστούς χώρους.

Μην καπνίζετε και μην έχετε κανένα θερμό αντικείμενο κοντά στα καύσιμα.

Ποτέ μη γεμίζετε το ρεζερβουάρ με τον κινητήρα σε λειτουργία.

Να σβήνετε πάντα τον κινητήρα και να τον αφήνετε να κρυώσει για λίγα λεπτά πριν από την επαναπλήρωση.

Για το γέμισμα να ανοίξετε το τάπα με αργές κινήσεις, ώστε να διαφύγει η πίεση από εξατμισμένο καύσιμο.

Βιδώστε το τάπα προσεκτικά μετά από κάθε γέμισμα του ρεζερβουάρ.

Εάν έχετε χύσει επάνω του καύσιμο. Σκουπίστε τα και αφήστε να εξατμιστεί το καύσιμο που απομένει.

Μετακινείτε πάντα τη μηχανή μακριά από την περιοχή ανεφοδιασμού και την πηγή καυσίμου πριν από την εκκίνηση.

- Πριν ξαναβάλετε μπρος μετακινήστε το μηχάνημα τουλάχιστον 3 m από το σημείο που γεμίσατε βενζίνη.

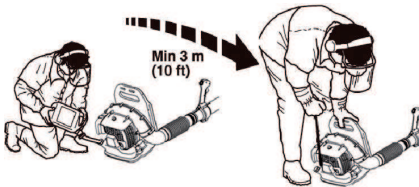

- Καθαρίστε την περιοχή γύρω από την τάπα καυσίμου. Η επιμόλυνση στο ρεζερβουάρ καυσίμου μπορεί να δημιουργήσει προβλήματα στη λειτουργία.
- Βεβαιωθείτε ότι το καύσιμο είναι καλά αναμεμιγμένο ανακινώντας το δοχείο πριν γεμίσετε το ρεζερβουάρ.
- Ελέγξτε το επίπεδο καυσίμου πριν από κάθε χρήση και αφήστε χώρο για τη διαστολή του καυσίμου, καθώς η θερμότητα από τον κινητήρα και τον ήλιο μπορεί να προκαλέσει τη διαστολή και υπερχειλίση του καυσίμου.

Ξεκίνημα και σταμάτημα



ΠΡΟΕΙΔΟΠΟΙΗΣΗ! Μετακινείτε πάντα τη μηχανή μακριά από την περιοχή ανεφοδιασμού και την πηγή καυσίμου πριν από την εκκίνηση. Τοποθετήστε το μηχανήμα σε μια επίπεδη επιφάνεια.

Βεβαιωθείτε ότι δεν υπάρχουν άσχετα πρόσωπα στην περιοχή εργασίας, διαφορετικά υπάρχει κίνδυνος σοβαρών τραυματισμών. Η απόσταση ασφαλείας είναι 15 μέτρα.

Το μηχανήμα να μπαίνει σε λειτουργία **μόνον αν είναι κομπλέ με όλα του τα εξαρτήματα**. Αν το μηχανήμα μπει σε λειτουργία χωρίς μονταρισμένα τα καλύμματα, υπάρχει κίνδυνος να προκληθεί τραυματισμός.

Κρύος κινητήρας

Τσοκ: Θέστε το χειριστήριο τσοκ στη μέγιστη θέση του τσοκ.

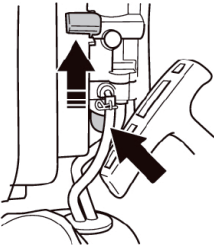

Αντλία καυσίμου: Πιέστε τη χειροκίνητη αντλία καυσίμου (πούαρ) επανειλημμένα τουλάχιστον 10 φορές μέχρι το καύσιμο να αρχίσει να γεμίζει τη φούσκα. Η φούσκα δεν χρειάζεται να γεμίσει εντελώς.

Ανάφλεξη: Ρυθμίστε τον διακόπτη διακοπής στη θέση εκκίνησης.

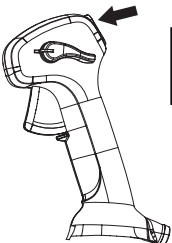

Θέση γρήγορου ρελαντί: Θέστε το λεβιέ ελέγχου της ταχύτητας κίνησης στη θέση γρήγορου ρελαντί, χρησιμοποιώντας τα σημάδια καθοδήγησης στο λεβιέ ελέγχου της ταχύτητας κίνησης και στη λαβή χειρισμού.

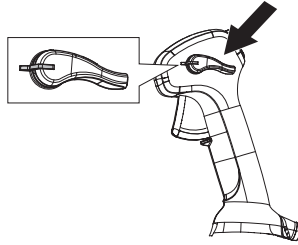

Εκκίνηση

Κρατήστε το σώμα του μηχανήματος στο έδαφος χρησιμοποιώντας το αριστερό σας χέρι. (ΠΡΟΣΟΧΗ! Όχι με το πόδι σας!). Πιάστε με το δεξί χέρι τη λαβή του μηχανισμού εκκίνησης, τραβήξτε αργά το κορδόνι μέχρι να βρείτε αντίσταση (να πιάσουν τα δοντάκια του μηχανισμού εκκίνησης), και μετά τραβήξτε γρήγορα και δυνατά το κορδόνι. **Ποτέ μην τυλίγετε το κορδόνι εκκίνησης στο χέρι.**

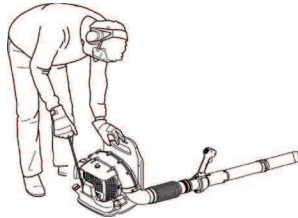

Συνεχίστε να τραβάτε το κορδόνι μέχρι ο κινητήρας να προσπαθήσει να ξεκινήσει. Τοποθετήστε το λεβιέ τσοκ στην πλήρως ανοιχτή θέση. Τραβήξτε απότομα το κορδόνι εκκίνησης μέχρι ο κινητήρας να ξεκινήσει. Αφήστε τον κινητήρα να λειτουργήσει στο γρήγορο ρελαντί για 30 δευτερόλεπτα.

ΠΡΟΣΟΧΗ! Μην αφήνετε ελεύθερη τη λαβή του σχοινιού εκκίνησης όταν είναι τελείως τραβηγμένο. Αυτό μπορεί να κάνει ζημιά στο μηχανήμα.

ΞΕΚΙΝΗΜΑ ΚΑΙ ΣΤΑΜΑΤΗΜΑ

Ζεστός κινητήρας

Ακολουθήστε την ίδια διαδικασία όπως στην κκίνηση κρύου κινητήρα αλλά χωρίς το διακόπτη τσοκ στη θέση τσοκ.

Ο αέρας αποδεσμεύεται μόλις ξεκινήσει ο κινητήρας, ακόμη και στο ρελαντί. Μην αφήνετε κανέναν να στέκεται κοντά στο φυσητήρα ή το σωλήνα του φυσητήρα.

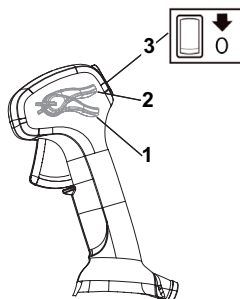

- 1 Πλήρης ισχύς
- 2 Ρελαντί
- 3 Διακόπτης Στοπ

Σταμάτημα

Ο κινητήρας σβήνει όταν ο διακόπτης στοπ έρθει στη θέση στοπ.

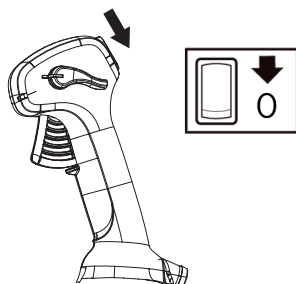

Γενικά

Αφαιρέστε το καλώδιο ανάφλεξης και το μπουζί για να διεξάγετε τον έλεγχο και τη συντήρηση. Να διατερείτε όλα τα μέρη του σώματός σας μακριά από θερμές επιφάνειες.

Καρμπυρατέρ

Ρύθμιση στροφών ανά λεπτό ρελαντί

Πριν γίνουν οποιεσδήποτε ρυθμίσεις, βεβαιωθείτε ότι το φίλτρο αέρα είναι καθαρό και ότι το καπάκι του φίλτρου αέρα έχει τοποθετηθεί.

Η εργοστασιακή ρύθμιση στροφών ανά λεπτό ρελαντί είναι: 2500 σ.α.λ.

Εάν πρέπει να ρυθμίσετε τις στροφές ρελαντί, χρησιμοποιήστε τη βίδα ρύθμισης στο επάνω άκρο του καρμπυρατέρ.

Σιγαστήρας



Ο σιγαστήρας είναι διαμορφωμένος για να μειώνει τους ήχους και να κατευθύνει τα καυσαέρια μακριά από το χειριστή. Τα καυσαέρια είναι καυτά και μπορεί να περιέχουν σπίθες, που μπορεί να προκαλέσουν πυρκαγιά, αν κατευθύνονται σε ξηρό και εύφλεκτο υλικό.

Η εξάτμιση (σιγαστήρας) του μηχανήματός σας είναι εξοπλισμένη με ένα πλέγμα συγκράτησης σπινθήρων. ΣΗΜΕΩΣΗ: ΤΟ ΠΛΕΓΜΑ ΣΥΓΚΡΑΤΗΣΗΣ ΣΠΙΝΘΗΡΩΝ ΣΕ ΑΥΤΗ ΤΗ ΜΟΝΑΔΑ ΔΕΝ ΜΠΟΡΕ ΝΑ ΕΠΣΚΕΥΑΣΤΕ. Κατά τη χρήση της μονάδας, συσσωρεύονται επικαθίσεις άνθρακα στην εξάτμιση (σιγαστήρα) και στο πλέγμα συγκράτησης σπινθήρων. Ωστόσο, για κανονική οικιακή χρήση, η εξάτμιση (σιγαστήρας) και το πλέγμα ανάσχεσης σπινθήρων δεν απαιτούν συντήρηση. Μετά από 50 ώρες χρήσης, συνιστούμε να γίνει συντήρηση ή αντικατάσταση της εξάτμισης (σιγαστήρα) από το εξουσιοδοτημένο κατάστημα σέρβις.

ΠΡΟΣΟΧΗ! Μη χρησιμοποιείτε ποτέ μηχανήμα με ελαττωματικό σιγαστήρα. Πραγματοποιείτε τακτικούς ελέγχους, ώστε να βεβαιώνετε ότι το σιλανσιέ είναι πλήρες και ορθά ασφαλισμένο.

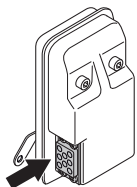

Ελέγξτε ότι ο αναστολέας ανάφλεξης και ο σωλήνας ηξαγωγής τοποθετούνται σωστά στη θέση τους.



ΠΡΟΕΙΔΟΠΟΙΗΣΗ! Ο σιγαστήρας θερμαίνεται πολύ τόσο κατά τη χρήση όσο και μετά το σταμάτημα. Αυτό ισχύει και όταν ο κινητήρας δουλεύει στο ρελαντί. Η επαφή μπορεί να προκαλέσει εγκαύματα στο δέρμα. Να έχετε πάντα στο νου σας τον κίνδυνο πυρκαγιάς!

Σύστημα ψύξης

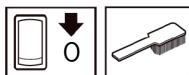

Ο κινητήρας έχει ψυκτικό σύστημα που επιτρέπει τη χαμηλότερη δυνατή θερμοκρασία λειτουργίας.

Το ψυκτικό σύστημα αποτελείται από:

- Αεροτομές κυλίνδρου.
- Σίτα εισαγωγής αέρα

Καθαρίζετε το ψυκτικό σύστημα με βούρτσα, μια φορά τη βδομάδα ή συχνότερα. Ακάθαρο ή φραγμένο ψυκτικό σύστημα προκαλεί υπερθέρμανση του μηχανήματος, με συνέπεια βλάβες στον κύλινδρο και το έμβολο. Ελέγξτε ότι δεν είναι μπλοκαρισμένα τα ακροφύσια.

Σίτα εισαγωγής αέρα

Ελέγξτε ότι η εισοδος αέρα δεν φράσσεται σε καμία πλευρά της, συμπεριλαμβανομένης της κάτω πλευράς, για παράδειγμα, από φύλλα ή σκουπίδια. Η φραγή της εισαγωγής αέρα μειώνει την δυνατότητα εξαγωγής αέρα του μηχανήματος και αυξάνει τη θερμοκρασία λειτουργίας του κινητήρα, γεγονός που μπορεί να οδηγήσει σε αστοχία του κινητήρα. Σβήστε τον κινητήρα και αφαιρέστε το μπουζί.

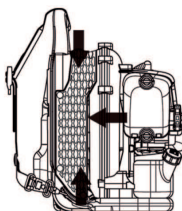

ΠΡΟΕΙΔΟΠΟΙΗΣΗ! Ποτέ μη χρησιμοποιείτε το φουσητήρα όταν η σίτα δεν είναι στη θέση της. Πριν τη χρήση, ελέγξτε ότι η σίτα είναι στη θέση της και δεν έχει υποστεί ζημιά.

Μπουζί

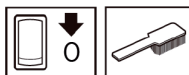

Η κατάσταση του μπουζιού επηρεάζεται από:

- Ελαττωματικά ρυθμισμένο καρμπυρατέρ.
- Λανθασμένο μίγμα καυσίμου (υπερβολική ποσότητα ή ακατάλληλος τύπος λαδιού).
- Βρώμικο φίλτρο αέρα.

Αυτοί οι παράγοντες δημιουργούν στρώματα ακαθαρσιών στα ηλεκτρόδια, που προκαλούν ανωμαλίες λειτουργίας γενικά και δυσκολίες στην εκκίνηση.

ΣΥΝΤΗΡΗΣΗ

Καθαρίστε το εξωτερικό μέρος του μπουζί. Αφαιρέστε το και ελέγξτε το διάκενο του ηλεκτροδίου. Ρυθμίστε το διάκενο στο 0,6-0,7 mm ή αντικαταστήστε το μπουζί. Βεβαιωθείτε ότι το μπουζί είναι εφοδιασμένο με συμπιεστή.

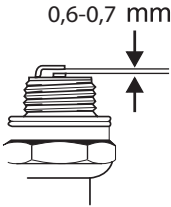

ΠΡΟΣΟΧΗ! Χρησιμοποιείτε πάντοτε τον τύπο μπουζιού που συστήνεται! Λάθος τύπος μπορεί να προκαλέσει ζημιά στο έμβολο/κύλινδρο.

Χρησιμοποιήστε πάντοτε τον τύπο μπουζιού που συστήνεται (NGK BPRM7A)! Λάθος τύπος μπορεί να προκαλέσει ζημιά στο έμβολο/κύλινδρο.

Φίλτρο αέρα



Το φίλτρο αέρα πρέπει να καθαρίζεται τακτικά από σκόνη και ακαθαρσίες για να αποφεύγετε:

- Κακή λειτουργία του καρμπυρατέρ.
- Προβλήματα ηκκίνησης.
- Μήϊωση ισχύος κινητήρα.
- Περιττή φθορά του κινητήρα
- Αφύσικα υψηλή κατανάλωση καυσίμων.

Ελέγξτε το φίλτρο αέρα και, όποτε αυτό κρίνεται απαραίτητο, καθαρίστε το.

Για την αποφυγή εγκαυμάτων, μην έρχεστε σε επαφή με θερμές επιφάνειες όπως σιγαστήρα, κύλινδρο κλπ.

Καθαρισμός φίλτρου αέρα

- Αφαιρέστε το κάλυμμα του φίλτρου αέρα και βγάλτε έξω το φίλτρο. Ξεπλύνετε με καθαρό, ζεστό σαπουνόνερο.
- Επανατοποθετήστε το φίλτρο αέρα και το κάλυμμα φίλτρου αέρα. Μην αμελήσετε να τοποθετήσετε τη γρίλια αέρα στη θέση της. Εάν η γρίλια λείπει, το φίλτρο αέρα δεν είναι σωστά σφραγισμένο και μπορεί να εισχωρήσει σκόνη στον κύλινδρο.

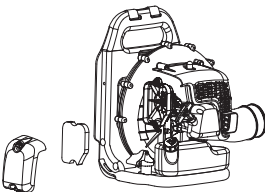

Φίλτρο αέρα που χρησιμοποιήθηκε για αρκετό καιρό, δεν μπορεί να καθαριστεί εντελώς. Για το λόγο αυτό το φίλτρο αντικαθίσταται περιοδικά με ένα καινούργιο.

Φίλτρο αέρα που έχει βλάβες πρέπει πάντοτε να αντικαθίσταται.

Αν το μηχανήμα χρησιμοποιείται σε περιβάλλον με σκόνη το φίλτρο αέρα θα πρέπει να λαδωθεί. Δείτε τις οδηγίες στο κεφάλαιο Λάδωμα φίλτρου αέρα.

Λάδωμα φίλτρου αέρα

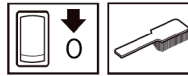

Χρησιμοποιείτε πάντα ειδικό λάδι φίλτρου. Το λάδι φίλτρου περιέχει διαλυτικό για να διασκορπίζεται ομοιόμορφα στο φίλτρο. Συνενώς πρέπει να αποφεύγετε την επαφή με το δέρμα.

Τοποθετήστε το φίλτρο σε μια πλαστική σακούλα και περιχύστε το με το λάδι φίλτρου. Αναταράξτε ελαφρά την πλαστική σακούλα για να κατανεμηθεί το λάδι. Πιέστε ώστε να φύγει το παραπανίσιο λάδι από το φίλτρο και να συγκεντρωθεί μέσα στην πλαστική σακούλα και αδειάστε το περίσσειμα πριν τοποθετήσετε το φίλτρο στο μηχανήμα. Μη χρησιμοποιείτε ποτέ κοινό λάδι κινητήρα. Θα αποστραγγιζόταν μέσα από το φίλτρο αρκετά γρήγορα και θα συγκεντρωνόταν στη βάση του.

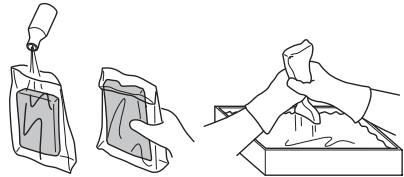

Ιμάντας ώμου

Εάν ο ιμάντας ώμου υποστεί ζημιά, μπορεί να σπάσει κατά τη χρήση και το μηχανήμα μπορεί να πέσει προκαλώντας προσωπικό τραυματισμό. Ακολουθήστε τις παρακάτω οδηγίες για την αντικατάσταση του ιμάντα ώμου.

- 1 Απομακρύνετε το σφιγκτήρα από τον ιμάντα.
- 2 Περάστε το άκρο του ιμάντα από τον αναρτήρα.
- 3 Τοποθετήστε ξανά το σφιγκτήρα στον ιμάντα.



ΠΡΟΕΙΔΟΠΟΙΗΣΗ! Ελέγξτε ότι ο παχύς στρογγυλός πείρος του σφιγκτήρα έχει εισαχθεί στον ιμάντα. Εάν τοποθετηθεί εσφαλμένα μπορεί να οδηγήσει σε προσωπικό τραυματισμό.

ΣΥΝΤΗΡΗΣΗ

Πρόγραμμα συντήρησης

Παρακάτω ακολουθούν μερικές γενικές οδηγίες συντήρησης. Εάν θέλετε πρόσθετες πληροφορίες απευθυνθείτε στο συνεργείο σας.

Συντήρηση	Καθημερινή φροντίδα	Εβδομαδιαία φροντίδα	Μηνιαία φροντίδα
Καθαρίστε εξωτερικά το μηχάνημα.	X		
Ελέγξτε ότι ο ρυθμιστής γκαζιού λειτουργεί σωστά από άποψη ασφάλειας.	X		
Ελέγξτε αν λειτουργεί σωστά ο διακόπτης διακοπής.	X		
Ελέγξτε ότι είναι καθαρό το φίλτρο αέρα.	X		
Βεβαιωθείτε ότι τα μπουλόνια και τα παξιμάδια είναι σφιγμένα.	X		
Βεβαιωθείτε ότι δεν υπάρχουν διαρροές καυσίμου από τον κινητήρα, γραμμές καυσίμου στο ρεζερβουάρ ή στο έδαφος.	X		
Ελέγξτε ότι το φίλτρο καυσίμου δεν είναι βρώμικο και ότι το σωληνάκι καυσίμου δεν έχει ρωγμές ή άλλα ελαττώματα. Αντικαταστήστε τα αν απαιτείται.	X		
Ελέγχετε πάντα ότι όλες οι πλευρές του φίλτρου εισαγωγής αέρα δεν είναι φραγμένες.	X		
Ελέγξτε το μηχανισμό εκκίνησης και το κορδόνι εκκίνησης.		X	
Ελέγχετε ότι οι αποσβεστήρες κραδασμών δεν έχουν βλάβες.		X	
Καθαρίστε το εξωτερικό μέρος του μπουζί. Αφαιρέστε το και ελέγξτε το διάκενο του ηλεκτροδίου. Ρυθμίστε το διάκενο στο 0,6-0,7 mm ή αντικαταστήστε το μπουζί. Βεβαιωθείτε ότι το μπουζί είναι εφοδιασμένο με συμπιεστή.		X	
Καθαρίστε το σύστημα ψύξης του μηχανήματος.		X	
Καθαρίστε το εξωτερικό μέρος του καρμπυρατέρ και την περιοχή γύρω από αυτό.		X	
Ελέγξτε όλα τα καλώδια και τις επαφές τους.			X
Αντικαταστήστε το μπουζί. Βεβαιωθείτε ότι το μπουζί είναι εφοδιασμένο με συμπιεστή.			X
Καθαρίστε το φίλτρο αέρα. Αλλάξτε το αν χρειάζεται.			X
Καθαρίστε το ρεζερβουάρ καυσίμου.			X

Να επικοινωνείτε με ένα εξουσιοδοτημένο κατάστημα σέρβις για το σέρβις ή την αντικατάσταση της εξάτμισης (σιγαστήρα) ανά 50 ώρες χρήσης.

Τεχνικά στοιχεία

Τεχνικά στοιχεία

GB 355BP (BP152PR)

Κινητήρας

Μέγ. αποδοδόμενη ισχύς κινητήρα, κατά ISO 8893, kW/ σ.α.λ. 1,5/6500

Σύστημα ανάφλεξης

Μπουζί NGK BPMPR 7A/ Champion RCJ 6Y

Διάκενο ηλεκτροδίων, mm 0,6-0,7

Βάρος

Βάρος χωρίς καύσιμα, kg 9,2

Εκπομπές θορύβου

(βλ.σημ. 1)

Μετρημένη ηχητική στάθμη σε dB(A) 109

Εγγυημένη ηχητική στάθμη L_{WA} dB(A) 113

Στάθμες θορύβου

(βλ. σημ. 2)

Ισοδύναμη ηχητική πίεση στο αυτί του χειριστή, μητρημένη σύμφωνα με το EN15503, dB(A) 95

Στάθμες κραδασμών

(βλ. σημ. 3)

Αντίστοιχες στάθμες κραδασμών ($a_{hv,eq}$) στις λαβές, μετρεμένες σύμφωνα με τα EN15503, m/s^2 5,5

σημ.1: Ηκπομπή θορύβου προς το περιβάλλον μετρήθηκε ως ισχύς ήχου (L_{WA}) σύμφωνα με την Οδηγία ΗΚ 2000/14/ΕΚ Παράρτημα V.

σημ 2: Ε αντίστοιχε τιμή του επιπέδου εχρετικής πίεσης υπολογίζεται με τον ακόλουθε κατανομή χρόνου : 1/7 ταχύτητα ρελαντί και 6/7 ταχύτητα επιτάχυνσης. Τα καταγεγραμμένα στοιχεία για τον αντίστοιχε στάθμη πίεσης θορύβου για το μηχανεμα έχουν μία τυπική στατιστική διασπορά (τυπική απόκλιση) τες τάξεις του 1 dB (A).

σημ 3: Το ισοδύναμο επίπεδο κραδασμών υπολογίζεται με τον ακόλουθε κατανομή χρόνου : 1/7 ταχύτητα ρελαντί και 6/7 ταχύτητα επιτάχυνσης. Τα καταγεγραμμένα στοιχεία για τον αντίστοιχε στάθμη κραδασμών έχουν μία τυπική στατιστική διασπορά (τυπική απόκλιση) τες τάξεις του 1 m/s^2 .

Τεχνικά στοιχεία

ΕΚ–Βεβαίωση συμφωνίας

(Ισχύει μόνο στην Ευρώπη)

Επωνυμία του κατασκευαστή: Husqvarna AB, SE-561 82 Huskvarna, Σουηδία (τηλ.: +46-36-146500).

Η Husqvarna AB αναλαμβάνει την αποκλειστική ευθύνη για την πλατφόρμα φυσική πλατής BP152PR που αντιπροσωπεύεται από το μοντέλο: McCulloch GB 355BP

με αριθμούς σειράς έτους 2016 και εντεύθεν. Ο αριθμός μοντέλου αναγράφεται ευκρινώς με απλό κείμενο στην πινακίδα στοιχείων του μηχανήματος μαζί με το έτος, με διαδοχικούς αριθμούς σειράς.

με αριθμούς σειράς έτους 2016 και εντεύθεν. Ο αριθμός πλατφόρμας και μοντέλου αναγράφεται ευκρινώς με απλό κείμενο στην πινακίδα στοιχείων του μηχανήματος μαζί με το έτος, με διαδοχικούς αριθμούς σειράς.

Το αντικείμενο της δήλωσης που περιγράφεται παραπάνω πληροί τις απαιτήσεις των Οδηγιών του Συμβουλίου:

- **2006/42/ΕΚ** "σχετικά με μηχανήματα" 17 Μαΐου 2006.
- **2014/30/ΕΕ** "σχετικά με την ηλεκτρομαγνητική συμβατότητα" 26 Φεβρουαρίου 2014
- **2000/14/ΕΚ** "σχετικά με τις εκπομπές θορύβου στο περιβάλλον" 08 Μαΐου 2000

Οι δηλωθείσες τιμές ήχου αναφέρονται στο φύλλο τεχνικών στοιχείων του εγχειριδίου χρήσης.

Εφαρμόστηκαν τα εξής πρότυπα:

EN ISO 12100:2010, EN 15503:2009, CISPR 12:2007, ISO 14982:2009

30 Σεπτεμβρίου 2016



John Thompson, Διευθυντής προϊόντων και μάρκετινγκ EUAP.

(Εξουσιοδοτημένος αντιπρόσωπος της Husqvarna AB και υπεύθυνος για την τεχνική τεκμηρίωση.)

УМОВНІ ПОЗНАЧЕННЯ

Позначення

УВАГА! Використовується, якщо існує ризик серйозної травми чи смерті користувача, або значних пошкоджень навколишніх об'єктів внаслідок порушення інструкцій, наведених у цьому посібнику.

Перед експлуатацією культиватора уважно прочитайте це керівництво та переконайтесь, що Вам все зрозуміло.

Не торкайтеся гарячих поверхонь.

Завжди надягайте черевики та інше захисне спорядження, яке описане у розділі під заголовком "Засоби індивідуального захисту."

Обов'язково вдягайте:

- захисні навушники
- перевірене захисне пристосування для очей

За наявності пилу слід використовувати респиратор.

Цей виріб відповідає належним вимогам ЄС.

Користуйтеся захисними головними уборами, під які можна повністю сховати довге волосся.

Задля уникнення серйозних травм від крильчатки, що обертається, забороняється помішувати руки або сторонні предмети в корпус повітродува.

Ніколи не носіть вільний одяг, коштовності чи аналогічні речі, що можуть потрапити в рухомі частини.

Використовуйте інструмент тільки за його призначенням.

Повітря з повітродува може відбиватися від предметів. За відсутності засобів захисту це може призвести до серйозного пошкодження очей.

Оператор повітродува має подбати, щоб у радіусі 15 метрів навколо нього не було людей та тварин. Якщо в одному місці працюють кілька операторів, вони мають знаходитися не ближче ніж 15 метрів один від одного.



Очищення продувкою повітря.

Шумові викиди у навколишнє середовище відповідають нормам ЄС. детальнішу інформацію про шумові викиди інструменту подано у розділі "Технічні дані" та на бірці.

Інші позначення на інструменті відповідають вимогам спеціальних сертифікатів для певних ринків.

Перед тим як проводити технічний огляд чи перевірку інструменту, вимкніть двигун, перевівши вимикач у положення STOP (ЗУПИНКА)

Перед запуском необхідно ввімкнути двигун шляхом переведення рукоятки пуску в положення ON (ВІМК).

Обов'язково одягайте захисні окуляри.

Необхідно регулярно чистити інструмент.

Візуальний огляд.

Необхідно використовувати захисні окуляри або прозорий щиток.

Заправлення.

Важіль шторки у "відкритому положенні".

Важіль шторки у "закритому положенні".

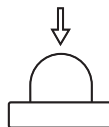

ЗМІСТ

Зміст

УМОВНІ ПОЗНАЧЕННЯ	
Позначення	459
ЗМІСТ	
Зміст	460
деякі поради перед тим, як почати:	460
ЩО Є ЩО?	
Деталі повітродува	461
ЗАГАЛЬНІ ПРАВИЛА БЕЗПЕКИ	
Загальне	462
ІНСТРУКЦІ З ТЕХНІКИ БЕЗПЕКИ	
Особисте захисне спорядження	464
Спорядження для безпечної роботи	464
Перевірка й обслуговування спорядження для безпечної роботи інструмента'	465
Загальні вказівки для роботи	467
ЗБИРАННЯ	
Монтаж повітряної труби та рукоятки керування	470
РОБОТА З ПАЛИВОМ	
Пальне	471
Заправлення паливом	472
ПУСК ТА ВИМИКАННЯ	
Пуск та вимикання	473
ТЕХНІЧНЕ ОБСЛУГОВУВАННЯ	
Загальне	475
Карбюратор	475
Глушник	475
Система охолодження	475
Решітка впускного повітря	475
Свічка запалення	475
Повітряний фільтр	476
Плечовий ремінь	476
Графік проведення технічного обслуговування	477
Технічні дані	
Технічні дані	478
Декларація відповідності стандартам Європейського Союзу	479

деякі поради перед тим, як почати:

Будь ласка, уважно прочитайте посібник користувача.



УВАГА! Надто довга робота при сильному шумі може спричинити погіршення слуху. Отже, завжди користуйтеся відповідними захисними навушниками.



УВАГА! За жодних обставин не змінюйте конструкції інструменту без дозволу виробника. Завжди користуйтеся оригінальними запчастинами та приладдям. Застосування незволенних модифікацій та/або приладдя може призвести до серйозної чи смертельної травми користувача чи інших осіб.



УВАГА! У разі неправильного або недбалого використання повітродув може спричинити серйозні або навіть смертельні травми. Дуже важливо, щоб Ви ознайомилися з цим посібником користувача та зрозуміли його зміст.

ЗВЕРНІТЬ УВАГУ! Зовнішній вигляд виробу може відрізнитися від зображення в посібнику.

Інструмент призначено лише для чищення газонів, тротуарів, асфальтованих доріг тощо.

ЩО Є ЩО?

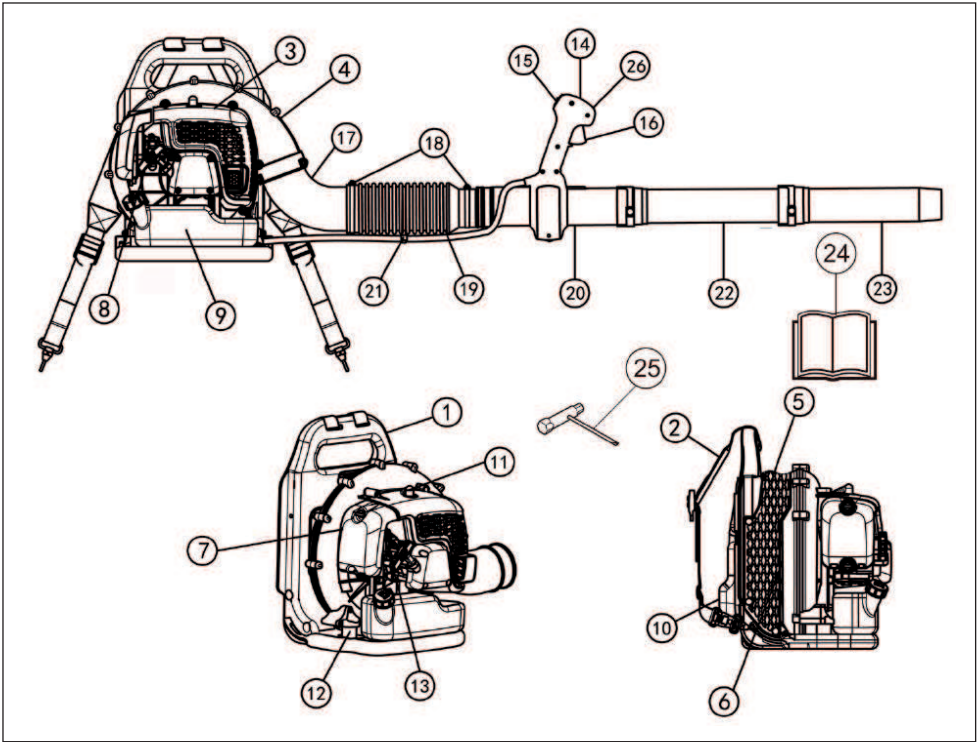

Деталі повітродува

- | | |
|-------------------------------|-------------------------------------|
| 1 Рама | 14 Рукоятка керування |
| 2 Ремені | 15 Вимикач |
| 3 Кришка двигуна | 16 Регулятор дроселя |
| 4 Кожух вентилятора | 17 Коліно |
| 5 Решітка впускного повітря | 18 Затискач |
| 6 Вентилятор | 19 Гнучкий шланг |
| 7 Очищувач повітря | 20 Труба керування |
| 8 Ручка стартера | 21 Затискач пасової підвіски дротів |
| 9 Паливний бак | 22 Проміжна труба |
| 10 Щиток | 23 Повітродувна труба |
| 11 Свічка запалення | 24 Посібник користувача |
| 12 Система погашення вібрації | 25 Комбінований ключ |
| 13 Важіль повітряної шторки | 26 Стабілізатор швидкості |

ЗАГАЛЬНІ ПРАВИЛА БЕЗПЕКИ

Загальне

ВАЖЛИВО!

Інструмент призначено лише для чищення газонів, тротуарів, асфальтованих доріг тощо.

Перед початком експлуатації проведіть загальний огляд машини (див. графік технічного обслуговування і ремонту).

В жодному разі не користуйтеся інструментом, якщо Ви втомлені, вживали спиртні напої, чи приймаєте ліки, що можуть негативно вплинути на Ваш зір, свідомість чи координацію рухів.

Користуйтеся особистим захисним спорядженням. Інструкції дивіться у розділі під заголовком "Особисте захисне спорядження."

Ніколи не користуйтеся інструментом, в конструкцію якого було внесено будь-які зміни.

Забороняється користуватися несправним пристроєм. Вживайте заходи техніки безпеки та дотримуйтесь вказівок із технічного обслуговування, наведених в інструкції. Деякі операції технічного обслуговування мають виконувати лише кваліфіковані фахівці. Дивіться розділ "Технічне обслуговування".

до початку роботи потрібно встановити усі кришки та захисні кожухи. Щоб уникнути ураження струмом, переконайтеся, що патрон свічки запалення та кабель запалення не пошкоджені.

Оператор повітродува має подбати, щоб у радіусі 15 метрів навколо нього не було людей та тварин. Якщо в одному місці працюють кілька операторів, вони мають знаходитися не ближче ніж 15 метрів один від одного.

Ніколи не дозволяйте дітям використовувати інструмент.

Забороняється користування цим пристроєм будь-кому іншому без попередньої перевірки розуміння змісту цього посібника користувача.

Перед початком роботи необхідно завжди перевіряти решітку впускного повітря на наявність предметів, що можуть її заблокувати.

Забороняється знімати решітку впускного повітря.

Щоб звільнитися від пристрою в разі надзвичайної ситуації необхідно розстібнути поперековий та грудний паси та дати йому власти назад.

Завжди консультуйтеся з місцевими компетентними органами та переконуйтеся, що виконуєте відповідні правила та вказівки.

Не торкайтеся гарячих поверхонь.

Забороняється торкатися свічки запалювання або проводу запалювання під час роботи двигуна.



УВАГА! Під час роботи цей інструмент створює електромагнітне поле. Це поле може за деяких умов взаємодіяти з активними чи пасивними медичними імплантатами. Для зменшення ризику серйозних або смертельних травм, перед початком роботи з інструментом ми рекомендуємо особам з медичними імплантатами проконсультуватися зі своїм лікарем та виробником медичного імплантату.

Пуск

- Ніколи не вмикайте інструмент у закритому приміщенні. Шкідливі гази можуть бути небезпечні при вдиханні.



Вихлопні гази двигуна містять монооксид вуглецю, що може спричинити отруєння. З цієї причини не можна вмикати чи користуватися інструментом в приміщеннях, що погано провітрюються.

- Необхідно переконатися, що люди або тварини не будуть перешкоджати роботі повітродува.
- Покладіть інструмент та притисніть його корпус до землі лівою рукою (ПРИМІТКА: не притискайте ногою). Тепер візьміть ручку стартера правою рукою та швидко й різко потягніть її.

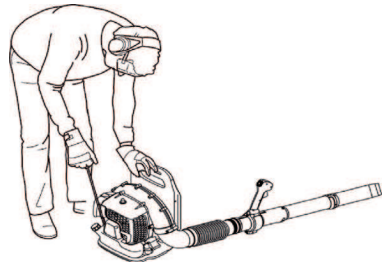

Заходи безпеки при заправці палива



- Завжди використовуйте паливний бак з антипропусковим клапаном.
- Ніколи не заправляйте інструмент у той час, коли двигун запущений. Перед заправленням обов'язково вимкніть двигун і дайте йому охолонути протягом декількох хвилин.

ЗАГАЛЬНІ ПРАВИЛА БЕЗПЕКИ

- Упевнитися, що вентиляція достатня при заправлянні чи змішванні палива (бензин та олія для двохтактних двигунів).
- Уникайте попадання палива на шкіру. Паливо призводить до роздратування шкіри і може навіть викликати зміни шкіри.
- Перемістіть культиватор принаймні на 3 метри від місця заправлення перед тим, як запустити його.

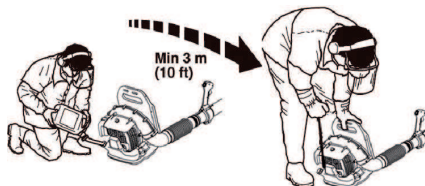

- В жодному разі не вмикайте інструмент:
 - Якщо Ви розлили на нього паливо. Витріть інструмент та почекайте, поки палива залишки випаруються.
 - Якщо Ви розлили паливо на себе чи свій одяг, передодягніться. Вимийте частини тіла, на які потрапило паливо, для цього скористайтеся милом та водою.
 - Якщо інструмент пропускає паливо. Регулярно перевіряйте, чи кришка баку та трубки паливної системи не пропускають палива.

Транспортування та зберігання

- Зберігайте та транспортуйте інструмент і паливо так, щоб навіть у випадку витіку палива чи його випарів вони не потрапляли у контакт з відкритим вогнем та іскрами від електричних машин, двигунів, електричних реле/вмикачів чи бойлерів.
- Для зберігання чи перевезення палива користуйтеся відповідними ємностями, призначеними для таких цілей.
- При зберіганні інструменту протягом довгого часу, паливний бак повинен бути порожнім. Щоб довідатися, де краще злити надлишок палива, зверніться на місцеву бензозаправку. Спороніть паливний бак та натискайте на насос, доки все паливо не вийде.
- Зніміть свічку запалювання та залийте в циліндр ложку оливи для двотактних двигунів. Переверніть двигун кілька разів, після чого встановіть на місце свічку запалювання.
- Перед зберіганням інструменту протягом довгого часу, переконайтеся, що він почищений і що проведені всі відповідні роботи з обслуговування.

- Надійно зафіксуйте пристрій для транспортування.
- Зберігайте інструмент у сухому, прохолодному, добро провітрюваному приміщенні без пилу. Зберігайте інструмент в місці, до якого не можуть потрапити діти.



УВАГА! Будьте обережні, працюючи з паливом. Пам'ятайте про небезпеку загоряння, вибуху та вдихання випарів.

Регулювання пасової підвіски



УВАГА! Під час роботи з інструментом необхідно завжди надягати пасову підвіску. Невиконання цієї вимоги може призвести до виникнення небезпечних ситуацій під час пересувань та спричинити травмування як оператора, так і оточуючих.

Правильне регулювання пасової підвіски значно полегшує роботу з інструментом. Відрегулюйте пасову підвіску таким чином, щоб вам було зручно працювати.

Затягуйте бічні ремінці так, щоб тиск рівномірно розподілявся на обидва плеча.



Підніміть виступи пересувних регуляторів.



ІНСТРУКЦІЇ З ТЕХНІКИ БЕЗПЕКИ

Особисте захисне спорядження.



УВАГА! Кожного разу при роботі з інструментом необхідно користуватися відповідним особистим захисним спорядженням. Особисте захисне спорядження не може повністю ліквідувати небезпеку травмування, але при нещасному випадку воно знизить ступінь важкості травми. Зверніться до продавця по допомогу у виборі правильного спорядження. Перед експлуатацією культиватора уважно прочитайте це керівництво та переконайтеся, що Вам все зрозуміло.



УВАГА! Працюючи у захисних навушниках, прислухайтесь до попереджувальних сигналів та до окликів. Вимкнувши двигун пристрою, обов'язково відразу ж знімайте захисні навушники.

- За необхідності треба надягати рукавички.



- Користуйтеся захисними навушниками для зменшення шумового навантаження.



- Завжди користуйтеся перевіреним захисним спорядженням для очей. Якщо Ви використовуєте прозорий щиток, додатково потрібно вдягати перевірені захисні окуляри. Перевірені захисні окуляри повинні відповідати стандартам ANSI Z87.1 в США чи EN 166 у країнах ЄС. Удари гілок та сторонніх предметів, на які впливає струмінь повітря, можуть призвести до травм очей.

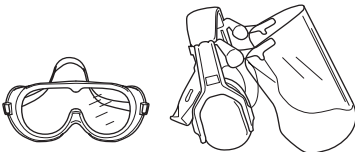

- Взувайте міцне взуття із не слизькою підшовою.



- Необхідно завжди надягати щільні, довгі штани, черевики, рукавиці та сорочку з довгими рукавами. Для того, щоб зменшити небезпеку травм, пов'язаних із затягуванням предметів в обертальні частини, забороняється надягати вільний одяг, шарфи, ювелірні вироби тощо. Необхідно фіксувати волосся, щоб воно знаходилося вище рівня плечей.
- За наявності пилу слід використовувати респіратор.

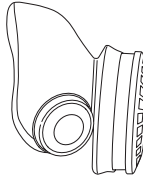

- Завжди тримайте аптечку під рукою.



Спорядження для безпечної роботи

В цьому розділі описано спорядження для безпечної роботи і його призначення, та пояснено, як потрібно проводити перевірку та обслуговування для правильного функціонування цього спорядження. дивіться розділ "Що є що?", щоб побачити, де на інструменті знаходиться це спорядження.



УВАГА! Ніколи не використовуйте інструмент із дефектами спорядження для безпечної роботи! Проводьте перевірку й обслуговування, вказані в цьому розділі.

ІНСТРУКЦІЇ З ТЕХНІКИ БЕЗПЕКИ

Вимикач

Щоб зупинити двигун, переключіть вимикач.

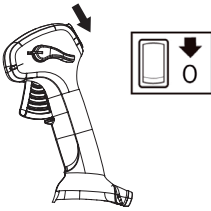

Під час перевірок та технічного обслуговування необхідно знімати провід запалювання та свічку запалювання.

Система погашення вібрації

Інструмент обладнаний системою погашення вібрації, яка призначена для зменшення вібрації та полегшення роботи.

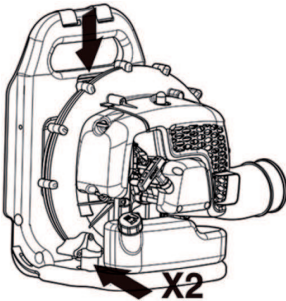

УВАГА! У людей, які мають погіршений кровообіг, надмірна вібрація може ушкодити нервову систему або систему кровообігу. Якщо у Вас проявляються симптоми вранення вібрацією, зверніться до лікаря. до таких симптомів належать: оніміння, втрата чутливості, пощипування, поколювання, втрата сили, зміни кольору або стану шкіри. Як правило, ці симптоми проявляються у пальцях, руках та зап'ястках. Небезпека ураження підвищується при низьких температурах.

Глушник

Глушник призначений для зменшення шумів та відводу вихлопних газів від користувача.

За роботи в країнах із теплим та сухим кліматом існує серйозна небезпека загоряння. Через це

ми обладнали глушник іскропоглинальною сіткою, що знаходиться всередині нього.

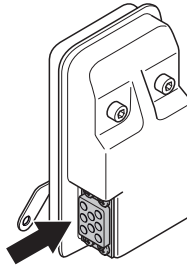

У користуванні глушником дуже важливо дотримуватися вказівок щодо перевірки, догляду та обслуговування інструменту. дивіться вказівки у розділі під заголовком "Перевірка, догляд та обслуговування захисного спорядження".



УВАГА! Вихлопні гази мають високу температуру і можуть містити іскри, від яких можливе загоряння. Ніколи не вмикайте інструмент у приміщенні чи біля легкозаймистих матеріалів.



УВАГА! Всередині глушника містяться хімічні елементи, що можуть бути канцерогенними. Якщо глушник пошкоджено, уникайте контакту із цими елементами.

Перевірка й обслуговування спорядження для безпечної роботи інструменту'



УВАГА! Щоб проводити обслуговування та роботи з ремонту, потрібно мати спеціальну підготовку. Це особливо стосується спорядження для безпечної роботи. Якщо інструмент не відповідає принаймні одній із вимог перевірки, що наведені нижче, зверніться до працівника центру обслуговування. При купівлі будь-якого з наших виробів ми гарантуємо можливість професійного ремонту та обслуговування. Якщо продавець, в якого Ви купите інструмент, не надає послуг з обслуговування, дізнайтеся в нього, де знаходиться найближчий центр обслуговування.

ІНСТРУКЦІЇ З ТЕХНІКИ БЕЗПЕКИ

Вимикач

- Увімкніть інструмент та переконайтеся, що двигун вимикається, коли Ви переводите вимикач у позицію зупинки.

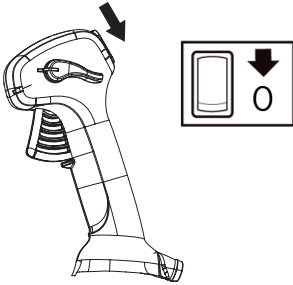

Система погашення вібрації

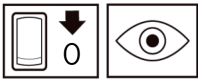

- Регулярно перевіряйте, чи не мають тріщин пристрої поглинання вібрації і чи вони не деформувалися. Замініть їх, якщо їх було пошкоджено.

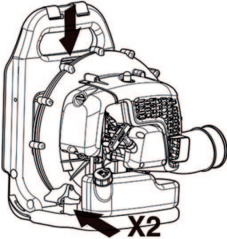

- Перевірте, чи частини системи погашення вібрації надійно закріплені і не пошкоджені.

Глушник



- Ніколи не користуйтеся інструментом із несправним глушником.



- Регулярно перевіряйте, чи глушник надійно прикріплений до інструменту.

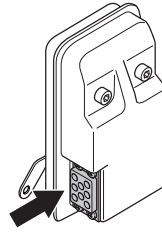

- Глушник на цьому інструменті обладнаний іскропоглинальним екраном. **ПРИМІТКА. ІСКРОПОГЛИНАЛЬНИЙ ЕКРАН, ЩО ВСТАНОВЛЕНИЙ НА ЦЬОМУ ІНСТРУМЕНТІ, ОБСЛУГОВУВАННЮ НЕ ПІДЛЯГАЄ.** У процесі використання інструмента на глушнику та екрані для захисту від іскор накопичується нагаровідкладення. Проте за нормальної роботи в побутових умовах технічне обслуговування глушника та екрана для захисту від іскор не потрібне. Після 50 годин роботи ми рекомендуємо віддати глушник на технічне обслуговування або замінити його у вашому авторизованому сервісному центрі. Забруднення екрана призведе до перегрівання двигуна, що може спричинити серйозне його пошкодження. Забороняється використовувати глушник із несправним іскропоглинальним екраном. Ніколи не використовуйте глушник із несправною іскропоглинаючою сіткою.



УВАГА! Ніколи не користуйтеся інструментом із несправним захисним спорядженням. Захисне спорядження потрібно перевіряти та доглядати згідно вказівок, що подані у цьому розділі. Якщо інструмент не відповідає хоча б одній із вимог перевірки, зверніться до центру обслуговування для ремонту.

Повітряний фільтр

Забороняється використовувати повітродув для прибирання листя без повітряного фільтра або з деформованим елементом фільтрування, адже повітря з пилом може швидко призвести до поломки двигуна.

ІНСТРУКЦІЇ З ТЕХНІКИ БЕЗПЕКИ

Загальні вказівки для роботи

ВАЖЛИВО! У цьому розділі розглядаються основні правила техніки безпеки під час роботи з повітродувами. Якщо виникне ситуація, коли Ви будете не впевнені, що робити далі, зупиніться та спитайте поради у фахівця. Зв'яжіться із продавцем або центром обслуговування. Не намагайтеся зробити те, що здається Вам поза межами Ваших можливостей.

Виявляйте повагу до людей, що живуть поблизу – не використовуйте обладнання пізно ввечері чи рано вранці. Зниження рівня шуму можна досягти шляхом зменшення кількості інструментів, що працюють одночасно. Ознайомтеся з нижченаведеними вказівками та дотримуйтеся їх, аби якнайменше турбувати оточуючих.

- Використовуючи повітродув, встановлюйте регулятор у мінімальне положення, наскільки це можливо. Максимальний напір повітря потрібний нечасто, і більшість робочих процедур можна виконувати на половині потужності. За встановленого мінімального положення регулятора, повітродув створює менше шуму та піднімає менше пилу; окрім того, в цьому випадку легше контролювати переміщення сміття.
- Сміття, що пристало до землі, прибирайте за допомогою граблів або щітки.
- Тримайте отвір повітродува так близько до землі, наскільки це можливо. Використовуйте повну довжину повітряної труби, щоб потік повітря був ближче до землі.
- Прибирайте після роботи. Переконайтеся, що ви не задули сміття у чийсь сад.
- Щоб уникнути зайвого шуму, використовуйте інструмент у звичайній робочій годині. Уникайте використання інструмента рано вранці та пізно увечері.



УВАГА! Завжди слідкуйте за оточенням. Якщо хтось буде наближатися до робочої зони, зменшіть керування газом до найнижчого рівня, доки особа не буде знаходитися на відстані безпеки. Не направляйте повітродув на людей, тварин, ділянки для ігор, відкриті вікна, автомобілі тощо.

Основні правила безпеки



- У радіусі 15 метрів від працюючого повітродува не повинно бути людей чи тварин.
- Перед повторним заправленням дайте двигуну охолонути.
- Не торкайтеся гарячих поверхонь.
- Якщо інструмент засмокче вогонь або станеться інша надзвичайна ситуація, що змусить вас кинути інструмент, розстібніть ремені пасової підвіски та дайте йому впасти назад.
- Потужні струмені повітря здатні переміщувати предмети з такою швидкістю, що ті можуть, відбиваючись від поверхонь, спричинити серйозні пошкодження очей.

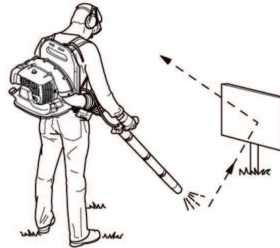

- Не спрямовуйте струмінь повітря на людей чи тварин.
- Зупиняйте двигун перед збиранням та розбиранням частин пристрою.
- Не користуйтеся інструментом в погану погоду - наприклад, в густий туман, сильний дощ, сильний вітер, коли дуже холодно та ін. Робота в погану погоду втомлює, а також створює додаткову небезпеку, наприклад, слизькі поверхні.
- Зменшуйте час дуття, трохи зволожуючи заповилені ділянки або використовуючи обладнання для розпилення.
- Переконайтеся, що Ви можете безпечно стояти та рухатися. Перевірте, чи навколо немає можливих перешкод (коріння, каміння, гілки, рови та ін.) у випадку, якщо треба буде

ІНСТРУКЦІЇ З ТЕХНІКИ БЕЗПЕКИ

різко переміститися. Будьте дуже уважні, працюючи на схилах.



- Ніколи не кладіть інструмент з працюючим двигуном на землю, хіба що його добре видно.
- Вихлопні гази двигуна містять монооксид вуглецю, що може спричинити отруєння. З цієї причини не можна вмикати чи користуватися інструментом в приміщеннях, що погано провітрюються.
- Забороняється використовувати повітродув на драбинах, помостах або на висоті (наприклад, на даху). Це може призвести до серйозних травм.



- УВАГА! Не користуйтеся інструментом, якщо у разі нещасного випадку немає можливості покликати на допомогу.

Основні прийоми роботи



УВАГА! Остерігайтеся предметів, що відскакують. Обов'язково необхідно користуватися засобами захисту для очей. Каміння, сміття тощо може відскочити і потрапити в очі, спричинивши сліпоту чи серйозну травму. Не підпускайте до себе сторонніх людей. Діти, тварини, особи, що спостерігають чи допомагають вам працювати, повинні залишатися у безпечній зоні на відстані більше 15 метрів. негайно вимкніть інструмент, якщо хтось підійде.



УВАГА! Забороняється використовувати повітродув у разі, якщо його вихлопний отвір на кришці двигуна заблокований стіною та/або іншою перешкодою. У цьому разі інструмент може пошкодитися. Під час використання необхідно переконатися, що відстань від перешкод складає 50 см або більше.



УВАГА! Перед початком чищення обов'язково зупиніть двигун.

- Повітродув ранцевого типу під час використання необхідно переносити за допомогою пасової підвіски на плечі. Користування та керування інструментом виконується правою рукою за допомогою рукоятки на трубі.
- Швидкість струменя повітря регулюється за допомогою регулятора. Вибирайте оптимальну швидкість для кожної конкретної ситуації.

Для того, щоб під час використання не тримати палець постійно на дроселі, швидкість можна зафіксувати за допомогою стабілізатора швидкості (D). Повне відкриття дросельної заслінки досягається шляхом повного натискання курка газу або повного натискання стабілізатора швидкості.

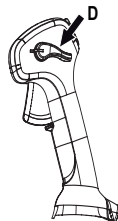

ІНСТРУКЦІЇ З ТЕХНІКИ БЕЗПЕКИ

- Переконайтеся, що повітрязабірники не засмічені, наприклад листям або іншим сміттям. Засмічення повітрязабірників зменшує потужність дуття та збільшує температуру двигуна в процесі роботи, що може призвести до поломки двигуна. Вимкніть двигун та видаліть засмічення.

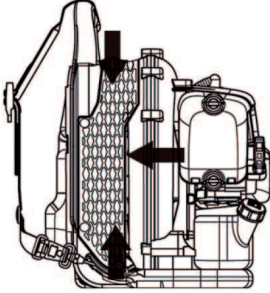

- Стежте за напрямком вітру. Вибирайте таке положення, щоб вітер допомагав вам працювати.
- Переміщення за допомогою повітродува великих куп потребує багато часу та створює зайвий шум.
- Слідкуйте за рівновагою та стійким положенням.
- Після завершення роботи інструмент необхідно зберігати у вертикальному положенні.

ЗБИРАННЯ

Монтаж повітряної труби та рукоятки керування

- З'єднайте повітродув із трубою керування за допомогою гнучкого шланга. Зафіксуйте обидва кінці гнучкого шланга.

Використовуйте інструменти, що входять до комплекту.

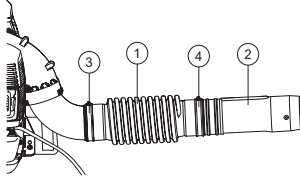

- 1 Гнучкий шланг
- 2 Труба керування
- 3 Затискач
- 4 Затискач

Зверніть увагу! Для спрощення монтажу труби необхідно трохи змастити.

- Встановіть рукоятку керування на трубу керування.
- Обертайте рукоятку керування так, щоб пас пройшов над виступами труби керування.
- Вирівняйте рукоятку керування за допомогою ключа керування.

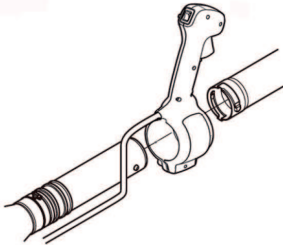

- Під час монтажу необхідно стежити, щоб проводів з'єднання рукоятки керування не перекручувалися.
- Відрегулюйте розташування для досягнення найзручнішого робочого положення. Затягніть затискачі ручки газу.

- Зафіксуйте проводів з'єднання на центрі гнучкого шлангу за допомогою затискача, що йде в комплекті.

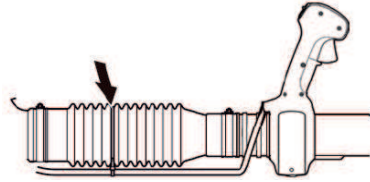

Труба повітродува

ПРИМІТКА. Переконайтеся, що гвинти в трубах прибрані та не створюють перешкод під час монтажу. Змонтуйте проміжну та повітряну трубу. Вирівняйте гвинти з різьбовими отворами в трубах. Після завершення монтажу повітряних труб необхідно затягнути гвинт. У разі, якщо труба повітродува повинна бути довшою, можна додати більше проміжних труб.

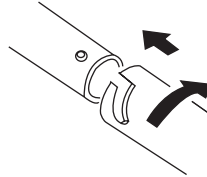

РОБОТА З ПАЛИВОМ

Пальне

УВАГА! Інструмент обладнано двотактним двигуном, тому для його роботи слід завжди використовувати суміш бензину та моторної олії для двотактних двигунів. Щоб отримати суміш у правильній пропорції, важливо точно відміряти кількість олії. При змішуванні незначної кількості палива навіть незначні неточності можуть сильно вплинути на пропорцію суміші.



УВАГА! Завжди перевіряйте при заправленні паливом, що приміщення достатньо провітрюється.

Бензин



УВАГА! Завжди використовуйте якісну суміш бензину та оливи (з октановим числом не нижче 90).

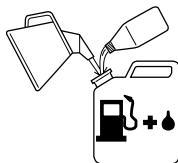

- Мінімальне рекомендоване октанове число дорівнює 90. Якщо Ваш двигун працює на бензині з нижчим октановим числом, ніж 90, це може викликати стукіт. Це призведе до збільшення температури двигуна, що може викликати його серйозне ушкодження.
- При тривалій роботі на високих обертах, рекомендуємо використовувати бензин із вищим октановим числом. Використовуйте якісний неетилований бензин.

Дозволяється використовувати паливну бензиново-етанолову суміш E10 (вміст етанолу не більше 10%). У випадку використання сумішей з вищим вмістом етанолу можуть виникнути робочі умови, здатні викликати пошкодження двигуна.

Олія для двотактного двигуна

- Для підвищення ефективності роботи використовуйте якісну синтетичну оливу для двотактних двигунів із повітряним охолодженням у пропорції 1:50 (2 %).
- Ніколи не користуйтеся мастилом, що призначене для двотактних двигунів із водяним охолодженням, яке інколи називають зовнішнім мастилом.
- Ніколи не користуйтеся олією для чотиритактних двигунів.

Бензин, літр	Мастило для двотактних двигунів, літр	
	2% (1:50)	3% (1:33)
5	0,10	0,15
10	0,20	0,30
15	0,30	0,45
20	0,40	0,60

Змішування

- Завжди змішуйте бензин та оливу у чистій посудині, призначеній для пального.
- Спочатку завжди вливайте половину кількості бензину, який буде використано. Тоді додайте всю кількість олії. Перемішайте (струшуючи) паливну суміш. додайте решту бензину.
- Перед тим, як наповнити бак інструменту, добре перемішайте суміш (струшуючи посудину).



- Не приготуйте суміші більше, ніж на один місяць роботи.
- Якщо інструмент не використовуватиметься певний час, то паливо потрібно злити, а паливний бак почистити.

Заправлення паливом



УВАГА! дотримання вказаних заходів безпеки зменшить можливість загоряння:

Заправку необхідно проводити в добре провітрюваному приміщенні. Забороняється заправляти інструмент в закритому приміщенні.

Не паліть цигарок та не ставте гарячих предметів поблизу палива.

Перед заправленням завжди вимикайте двигун.

Перед заправленням обов'язково вимкніть двигун і дайте йому охолонути протягом декількох хвилин.

При заправці відкручуйте кришку паливного баку повільно, щоб поступово зменшити тиск.

Після заправлення обережно, але щільно закрийте кришку.

Якщо Ви розлили на нього паливо. Витріть інструмент та почекайте, поки палива залишки випаруються.

Перед запуском обов'язково відійдіть із машиною від місця заправлення.

- Перемістіть культиватор принаймні на 3 метри від місця заправлення перед тим, як запустити його.

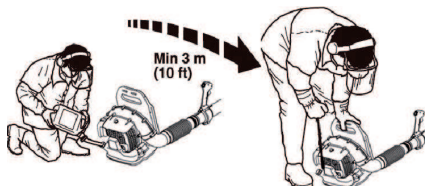

- Витріть кришку паливного баку та поверхню біля горловини. Забруднення в баку може спричинити проблеми у роботі.
- Щоб добре перемішати паливо, потрусіть місткість із паливом перед заправленням.
- Перед кожним використанням перевіряйте рівень палива та залишайте місце для його розширення, адже нагрівання від двигуна або сонця може призвести до його розширення та переливання.

ПУСК ТА ВИМИКАННЯ

Пуск та вимикання



УВАГА! Перед запуском обов'язково відійдіть із машиною від місця заправлення. Покладіть інструмент на рівну поверхню.

Впевніться, що на робочому місці немає сторонніх людей, оскільки в іншому випадку існує небезпека серйозного травмування. Безпечна віддаль становить 15 метрів.

Інструмент можна запускати тільки в повністю зібраному стані. У разі запуску інструмента без необхідних захисних елементів існує ризик травм.

Холодний двигун

Заслінка: За допомогою органа керування системою запуску холодного двигуна установіть заслінку в повністю відкрите положення.

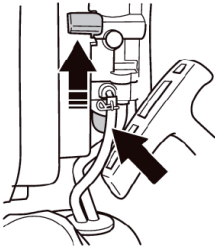

Кнопка насоса: Натисніть кнопку насоса принаймні 10 разів, після чого паливо почне заповнювати балон. Балон не повинен бути повністю заповненим.

Запалення: Переведіть вимикач у положення ввімкнення.

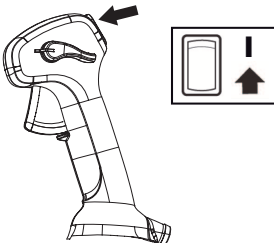

Положення холостого ходу за високих обертів: Установіть важіль стабілізатора швидкості в положення холостого ходу за високих обертів за допомогою поміток на важелі та рукоятці керування.

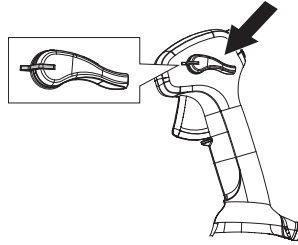

Пуск

Лівою рукою притисніть корпус інструмента до землі (**УВАГА!** Не робіть цього ногою!). Візьміть ручку стартера і повільно потягніть шнур правою рукою, поки не відчуєте спротив (спрацьовує зчеплення зубів), тоді потягніть шнур різко і сильно. Ніколи не намотуйте шнур стартера на руку.

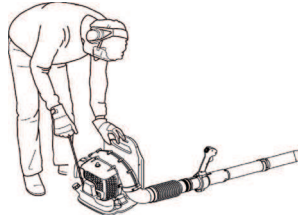

Знову потягніть за трос кілька разів, доки двигун не почне запускатися. Переведіть важіль заслінки в повністю відкрите положення. Різко потягніть трос стартера, щоб запустити двигун. Дайте двигуну пропрацювати на холостому ході за високих обертів протягом 30 секунд.

УВАГА! Не витягуйте шнур стартера повністю і не відпускайте ручки стартера, якщо шнур повністю витягнуто. Це може пошкодити інструмент.

ПУСК ТА ВИМИКАННЯ

Прогрітий двигун

Зробіть все те саме, що й для холодного двигуна, але не переводьте шторку у закрите положення.

Повітря починає виходити одразу після запуску двигуна навіть під час роботи на холостому ході. Не дозволяйте нікому стояти поблизу повітродува або випускної труби повітродува.

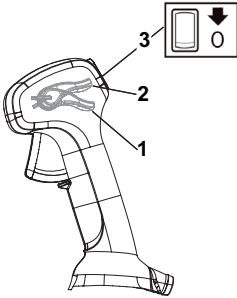

- 1 Повністю відкрита дросельна заслонка
- 2 Кількість обертів на холостому ході
- 3 Вимикач

Вимкнення

Для вимкнення двигуна потрібно перевести рукоятку пуску в положення «Стоп».

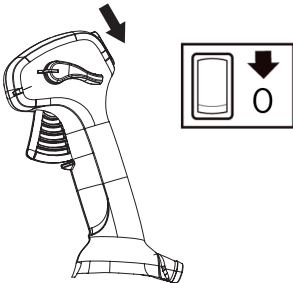

ТЕХНІЧНЕ ОБСЛУГОВУВАННЯ

Загальне

Під час перевірок та технічного обслуговування необхідно знімати провід запалювання та свічку запалювання. Не торкайтеся гарячих поверхонь.

Карбюратор

Регулювання холостого ходу

Перед регулюванням переконайтеся, що повітряний фільтр чистий і що кришку повітряного фільтру встановлено.

Швидкість холостого ходу за заводськими налаштуваннями складає: 2500 об./хв.

У разі необхідності налаштування швидкості холостого ходу використовуйте регулювальний гвинт на кришці карбюратора.

Глушник



Глушник призначений для зменшення рівня шуму та відведення вихлопних газів подалі від користувача. Вихлопні гази мають високу температуру і містять іскри, які, потрапивши на сухі та легкозаймисті речовини, можуть привести до загоряння.

Глушник на цьому інструменті обладнаний іскропоглинальним екраном. ПРИМІТКА. ІСКРОПОГЛИНАЛЬНИЙ ЕКРАН, ЩО ВСТАНОВЛЕНИЙ НА ЦЬОМУ ІНСТРУМЕНТІ, ОБСЛУГОВУВАННЮ НЕ ПІДЛЯГАЄ. У процесі використання інструмента на глушнику та екрані для захисту від іскор накопичується нагаровідкладення. Проте за нормальної роботи в побутових умовах технічне обслуговування глушника та екрана для захисту від іскор не потрібне. Після 50 годин роботи ми рекомендуємо віддати глушник на технічне обслуговування або замінити його у вашому авторизованому сервісному центрі.

УВАГА! Ніколи не користуйтеся інструментом, в якого несправний глушник. Регулярно перевіряйте, чи цілим є глушник, і чи вірним чином ви подбали про безпечність роботи з ним.

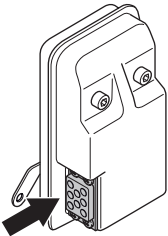

Переконайтеся в тому, що іскрогасник і вихлопна труба пригвинчені належним чином.



УВАГА! Глушник сильно нагрівається під час роботи та залишається гарячим протягом деякого часу після зупинки. Це відбувається й тоді, коли двигун працює на холостому ходу. Недотримання цієї вимоги може призвести до опіків. Пам'ятайте про небезпеку загоряння!

Система охолодження

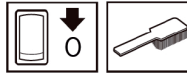

Щоб запобігти перегріванню двигуна, інструмент обладнано системою охолодження.

Вона складається з:

- Ребер охолодження на циліндрі.
- Решітка впускного повітря

Систему охолодження слід чистити раз на тиждень, а якщо цього вимагають умови, то частіше. Робота з забрудненою або забитою системою охолодження спричинить перегрів двигуна, що призведе до пошкодження циліндру та поршня. Впевніться, що сопла не заблоковано.

Решітка впускного повітря

Переконайтеся, що повітрязбірники з усіх боків, у тому числі знизу, не засмічені, наприклад, листям або іншим сміттям. Засмічення повітрязбірників зменшує потужність дуття та збільшує температуру двигуна у процесі роботи, що може призвести до поломки двигуна. Вимкніть двигун та видаліть засмічення.

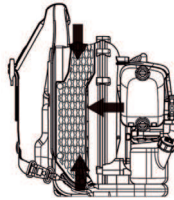

УВАГА! Забороняється використовувати повітровуд без встановленого екрана. Перед використанням необхідно переконаватися, що екран встановлений та не має пошкоджень.

Свічка запалення

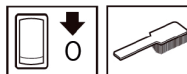

На стан свічки запалення впливає:

- Погано відрегульований карбюратор.
- Неякісна паливна суміш (забагато олії або олія невідповідного типу).
- Забруднений повітряний фільтр.

ТЕХНІЧНЕ ОБСЛУГОВУВАННЯ

Це все спричиняє утворення відкладень на електродах свічки, що може призвести до проблем у роботі або труднощів при запуску.

Прочистіть зовнішню частину свічки запалювання. Витягніть її та перевірте проміжок між електродами. Відрегулюйте відстань до 0,6–0,7 мм чи замініть свічку запалювання. Переконайтеся, що свічка запалювання має обмежувач напруги.

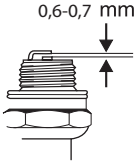

УВАГА! Завжди користуйтеся рекомендованими свічками запалення! Використання невідповідних свічок запалення може призвести до пошкодження поршня/циліндру.

Завжди користуйтеся рекомендованими свічками запалення (NGK BPM7A)! Використання невідповідних свічок запалення може призвести до пошкодження поршня/циліндру.

Повітряний фільтр



Повітряний фільтр потрібно регулярно очищати від пилу та бруду, щоб уникнути:

- Несправностей карбюратора.
- Проблем із запуском.
- Втрати потужності двигуна.
- Непотрібного зношування деталей двигуна.
- Надмірних витрат пального.

Перевірте повітряний фільтр і очистіть його у разі потреби.

Уникайте контакту з гарячими поверхнями на глушнику, циліндрі тощо. Це може призвести до опіків шкіри.

Очистка повітряного фільтру

- Зніміть кришку повітряного фільтру та витягніть фільтр. Промийте його у теплій воді з милом.
- Установіть повітряний фільтр і кришку фільтру на місце. Не забудьте встановити на місце повітряний екран. У разі відсутності решітки очищувач повітря не буде належним чином захищений, що може призвести до потрапляння пилу до циліндру.

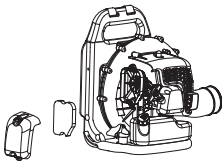

Неможливо повністю очистити повітряний фільтр, який використовувався протягом довгого часу. Тому час від часу його слід замінювати. Пошкоджений фільтр обов'язково потрібно замінити.

Якщо інструмент використовується в умовах із великою кількістю пилу, повітряний фільтр повинен бути просочений мастилом. Інструкції дивіться в розділі під заголовком Змащення повітряного фільтру.

Перевірте рівень масла у повітряному фільтрі і за необхідності додайте

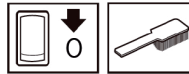

Завжди використовуйте спеціальне мастило для фільтра. Мастило для фільтра містить розчинник для рівномірного розпилення по фільтру. Тому варто уникати його попадання на шкіру.

Помістіть фільтр у поліетиленовий пакет і залийте фільтр мастилом. Струсніть поліетиленовий пакет, щоб розподілити мастило. Вичавте надлишок мастила з фільтра усередині поліетиленового пакета і вилийте його перед установкою фільтра в інструмент. Ніколи не використовуйте звичайне моторне мастило. Воно швидко просочиться крізь фільтр і збереться на дні.

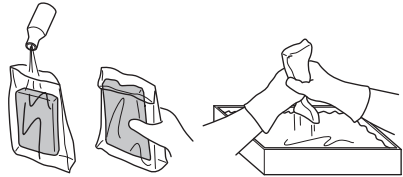

Плечовий ремінь

У разі пошкодження плечового ременя він може порватися під час використання, що призведе до падіння інструмента та травм. Для заміни плечового ременя дотримуйтеся інструкцій, наведених нижче.

- 1 Зніміть затискач із ременя.
- 2 Протягніть кінець ременя через підвіс.
- 3 Встановіть затискач на ремінь.



УВАГА! Переконайтеся, що товста кругла втулка в затискачі встановлена в ремінь. Якщо вона буде встановлена неправильно, це може призвести до травм.

ТЕХНІЧНЕ ОБСЛУГОВУВАННЯ

Графік проведення технічного обслуговування

Нижче наводяться деякі загальні інструкції з технічного обслуговування. Якщо Ви потребуєте додаткової інформації, зверніться, будь ласка, до найближчого центру обслуговування.

Технічне обслуговування	Щоденне технічне обслуговування	Щотижневе обслуговування	Щомісячне обслуговування
Прочистіть зовнішні частини інструмента.	X		
Переконайтеся, що керування газом працює безпечно.	X		
Перевірте, щоб вимикач працював правильно.	X		
Переконайтеся, що повітряний фільтр чистий.	X		
Перевірте, щоб гайки і гвинти були добре затягнуті.	X		
Перевірте, щоб не було ніяких витоків палива з двигуна, бака чи паливопроводів.	X		
Перевірте, щоб паливний фільтр не містив домішок і на шлангу подачі палива не було тріщин чи інших дефектів. Замініть в разі потреби.	X		
Переконайтеся, що усі сторони решітки впускного повітря не заблоковані.	X		
Перевірте стартер і трос стартера.		X	
Перевірте, щоб елементи амортизації коливань не були ушкоджені.		X	
Прочистіть зовнішню частину свічки запалювання. Витягніть її та перевірте проміжок між електродами. Відрегулюйте відстань до 0,6–0,7 мм чи замініть свічку запалювання. Переконайтеся, що свічка запалювання має обмежувач напруги.		X	
Прочистіть систему охолодження інструмента.		X	
Прочистіть зовнішню сторону карбюратора й простір довкола нього.		X	
Перевірте всі кабелі й з'єднання.			X
Замініть свічу запалення. Переконайтеся, що свічка запалення має обмежувач напруги.			X
Почистіть повітряний фільтр. Замініть в разі потреби.			X
Прочистіть паливний бак.			X

Звертайтеся до авторизованого сервісного центру для обслуговування глушника або його заміни кожні 50 годин роботи.

Технічні дані

Технічні дані

Технічні дані	GB 355BP (BP152PR)
Двигун	
Максимальна потужність двигуна, у відповідності зі стандартом ISO 8893, кіловат/ обертів за хвилину	1,5/6500
Система запалення	
Свічка запалення	NGK BPMR 7A/ Champion RCJ 6Y
Відстань між електродами, мм	0,6-0,7
Вага	
Вага без палива, кг	9,2
Шумові викиди (дивися примітку 1)	
Рівень звукової потужності, виміряний у дБ (A)	109
Рівень звукової потужності, гарантований L_{WA} дБ (A)	113
Рівні шуму (дивися примітку 2)	
Еквівалентний рівень шумового тиску у вусі оператора, виміряний у відповідності зі стандартами EN15503, дБ(A)	95
Рівні вібрації (дивись примітку 3)	
Еквівалент рівнів вібрації ($a_{hv,eq}$) у рукоятках, виміряний відповідно до стандартів EN15503, m/c^2	5,5

Примітка 1: Рівень викидів шуму у навколишнє середовище, що вимірюється силою звуку (L_{WA}) відповідає директиві ЄС 2000/14/ЄС Додатком V.

Примітка 2: Значення еквівалентного рівня звукового тиску визначається за робочим циклом, що передбачає 1/7 холостого ходу та 6/7 повного ходу. Представлені дані для еквівалентного рівня звукового тиску для машини мають типову статистичну дисперсію (стандартне відхилення) в 1 дБ(A).

Примітка 3: Значення еквівалентного рівня вібрації визначається за робочим циклом, що передбачає 1/7 холостого ходу та 6/7 повного ходу. Вказані дані щодо еквівалентного рівня вібрації мають стандартну статистичну дисперсію (стандартне відхилення) у 1 m/c^2 .

Технічні дані

Декларація відповідності стандартам Європейського Союзу

(Лише для країн Європи)

Назва виробника: Husqvarna AB, SE-561 82 Huskvarna, Швеція (телефон: +46-36-146500).

Компанія Husqvarna AB бере на себе виключну відповідальність за роботу ранцевих повітродувів на платформі BP152PR, що представлені моделями: McCulloch GB 355BP

із серійними номерами від 2016 року та новішими номерами. Номер моделі, рік випуску та відповідний серійний номер зазначено на заводській табличці технічних даних.

із серійними номерами від 2016 року та новішими номерами. Платформа та номер моделі, рік випуску та відповідний серійний номер зазначено на заводській пластинці технічних даних.

Вищезазначений об'єкт декларації відповідає вимогам Директив Ради ЄС:

- 2006/42/ЄС «Про машини та механізми» від 17 травня 2006 р.
- 2014/30/ЄС «Про електромагнітну сумісність» від 26 лютого 2014 р.
- 2000/14/ЄС «Про шумове забруднення навколишнього середовища» від 8 травня 2000 р.

Заявлені шумові характеристики зазначені в розділі технічних даних посібника користувача.

Вироби відповідають таким стандартам:

EN ISO 12100:2010, EN 15503:2009, CISPR 12:2007, ISO 14982:2009

30 вересня 2016 р.



Джон Томпсон, директор з питань виробництва й маркетингу, програма обслуговування системи електропостачання.

(Уповноважений представник компанії Husqvarna AB, що відповідає за технічну документацію).

SEMBOLLERİN AÇIKLANMASI

Semboller

UYARI! Yanlış veya dikkatsizce kullanıldığında bu makine, kullanan veya başkaları açısından ciddi veya ölümcül yaralanmalara yol açabilecek tehlikeli bir araç haline gelebilir.



Makineyi kullanmadan önce kullanfım klavuzunu iyice okuyarak içeriğini kavrayınız.



Vücudunuzun tüm bölümlerini sıcak yüzeylerden uzakta tutun.



Her zaman Kişisel koruma malzemeleri başlığı altında anlatılan botları ve diğer malzemeleri giyin.



Her zaman kullanılması gereken malzemeler:

- Gürültüye karşı kulaklık
 - Gözlerin korunması onaylanmıştır
- Toz riski varken solunum maskesi kullanılmalıdır.



Bu ürün geçerli CE direktiflerine uygundur.



Uzun saçların zarar görmemesi için koruyucu saç bandı takın.



Döner pervanenin neden olabileceği ciddi yaralanmalardan kaçınmak için üfleyici muhafazasının içine asla elinizi ya da diğer nesnelere sokmayın.



Çim biçme parçalarına takılabilecek geniş kıyafetler, mücevher veya benzeri nesnelere asla takmayın.



Makineyi sadece tasarlandığı amaç için kullanın.



Üfleyici, geriye sıçrayabilecek nesnelere güçlü bir şekilde fırlatabilir. Bu, önerilen güvenlik donanımı kullanılmazsa ciddi göz yaralanmalarına neden olabilir.



Üfleyici operatörü, insan veya hayvanların 15 metreden daha yakında bulunmamasını sağlamalıdır. Aynı alanda birden fazla operatör çalışıyorsa en az 15 metrelik güvenlik mesafesi bırakılmalıdır.



Yakıt pompası.

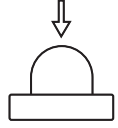

Çevreye verdiği gürültü emisyonları Avrupa Birliği'nin direktiflerine uygundur. Makinenin emisyonları Teknik bilgiler bölümünde ve etikette belirtilmiştir.



Makina üzerindeki diğer semboller/etiketler kimi pazarlarda onay almak için gerekli özel koşullarla ilgilidir.

Kontrol ve/veya bakım, motor durdurulduktan ve STOP durumuna getirildikten sonra yapılmalıdır.



Motoru çalıştırmadan önce anahtarı AÇIK konumuna getirin.



Her zaman koruyucu eldivenler takılmalıdır.

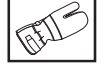

Düzenli aralıklarla temizlik gerekmektedir.

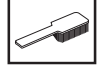

Gözle bakarak kontrol.



Koruma gözlüğü ve yüz siperi kullanılmalıdır.



Yakıt doldurma yeri.



Jikle kolu "açık konumda".



Jikle kolu "kapalı konumda".



İÇİNDEKİLER

İçindekiler

SEMBOLLERİN AÇIKLANMASI	
Semboller	480
İÇİNDEKİLER	
İçindekiler	481
Başlamadan önce aşağıdaki konulara dikkat ediniz:	481
NE NEDİR?	
Üfleycide ne nedir?	482
GENEL GÜVENLİK AÇIKLAMALARI	
Genel	483
GÜVENLİK AÇIKLAMALARI	
Kişisel koruyucu araçlar	485
Makinenin güvenlik donanımı	485
Makinenin güvenlik donanımının kontrol, bakım ve servisi	486
Genel çalışma açıklamaları	487
MONTAJ	
Üfleme borusu ve kontrol kolunun monte edilmesi	490
YAKIT KULLANIMI	
Çalıştırıcı	491
Yakıt ikmali	492
ÇALIŞTIRMA VE DURDURMA	
Çalıştırma ve durdurma	493
BAKIM	
Genel	494
Karbüratör	494
Susturucu	494
Soğutucu sistem	494
Hava girişi bölümü	494
Buji	494
Hava filtresi	495
Omuz askısı	495
Bakım şeması	496
Teknik bilgiler	
Teknik bilgiler	497
Uygunluk konusunda AB deklarasyonu	498

Başlamadan önce aşağıdaki konulara dikkat ediniz:

Kullanım kılavuzunu dikkatle okuyunuz.



UYARI! Kesme işlemini yaparken uzun süre gürültüye maruz kalma, duyma bozukluğuna yol açabilir. Bu nedenle daima onaylanmış bulunan, gürültüye karşı koruma cihazı kullanınız.



UYARI! İmalatçının izni olmaksızın makinenin orijinal yapısı hiçbir biçimde değiştirilemez. Her zaman orijinal yedek parça kullanılmalıdır. Yetkili olmayan kişiler tarafından yapılan değişiklikler ve/veya orijinal olmayan parçalar, kullanıcının yaralanmasına ya da ölümüne neden olabilir.



UYARI! Dikkatsizce ya da yanlış kullanıldığında üfleyci tehlikeli bir araçtır ve ciddi, hatta ölümcül yaralanmalara neden olabilir. Bu Kullanım kılavuzunun içeriğini okumanız ve anlamanız son derecede önemlidir.

NOT! Ürününüzün görünümü, kılavuzda gösterilenden farklı olabilir.

Makine yalnızca çimenlik alanları, bahçe yollarını, asfalt yolları ve benzeri yerleri temizlemek için tasarlanmıştır.

NE NEDİR?

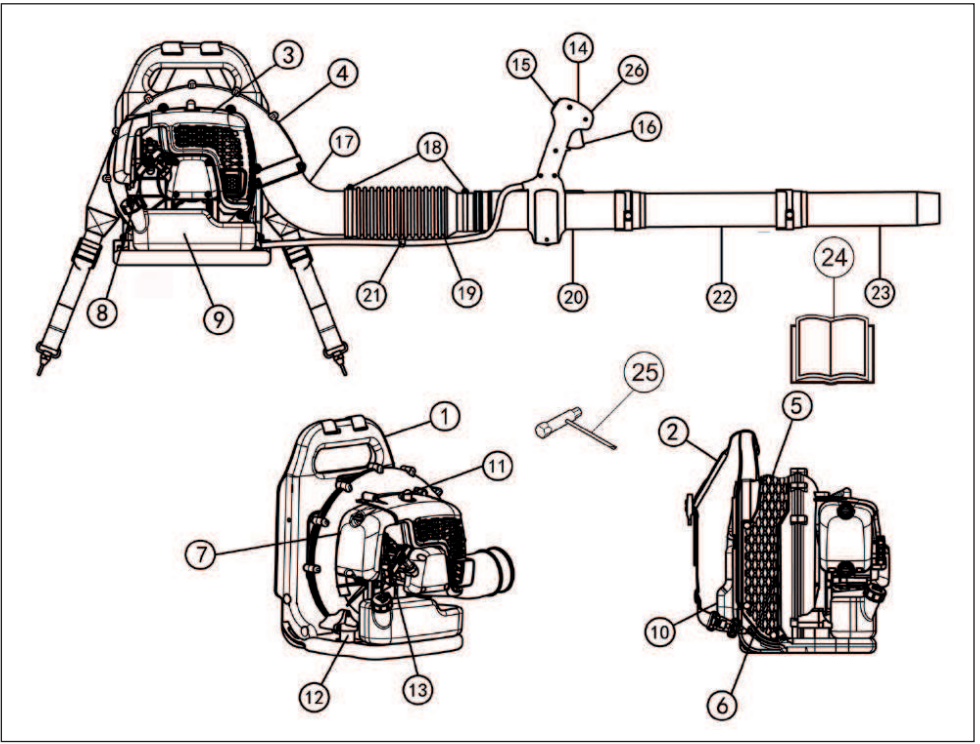

Üfleycide ne nedir?

- | | |
|----------------------------------|---------------------------|
| 1 Şasi | 14 Çalıştırma kolu |
| 2 Kayış | 15 Stop düğmesi |
| 3 Motor kapağı | 16 Gaz ayarı |
| 4 Fan muhafazası | 17 Dirsek |
| 5 Hava girişi ızgarası | 18 Kelepçe |
| 6 Fan | 19 Esnek hortum |
| 7 Hava temizleyici | 20 Kontrol borusu |
| 8 Çalıştırma tutacağı | 21 Kablo demeti kelepçesi |
| 9 Yakıt deposu | 22 Ara boru |
| 10 Yastık | 23 Üfleme borusu |
| 11 Buji | 24 Kullanım kılavuzu |
| 12 Titreşimden arındırma sistemi | 25 Anahtar |
| 13 Şok ayar kolu | 26 Hız sabitleyici |

GENEL GÜVENLİK AÇIKLAMALARI

Genel

ÖNEMLİ!

Makine yalnızca çimenlik alanları, bahçe yollarını, asfalt yolları ve benzeri yerleri temizlemek için tasarlanmıştır.

Kullanmadan önce makineyi genel olarak kontrol edin ve bakım çizelgesini inceleyin.

Yorgun ya da içkili iken ya da görüş, karar verme ve bedensel denetim yeteneklerinizi etkileyebilecek olan bir ilaç almışsanız makineyi asla kullanmayınız.

Kişisel koruyucu araçlar kullanınız. Kişisel koruyucu araçlar bölümüne bakınız.

Artık orijinal imalatına benzerliği kalmayacak biçimde yapısal değişikliğe uğratılmış bir makineyi asla kullanmayınız.

Hiçbir zaman arızalı bir makineyi kullanmayın. Bu kılavuzda belirtilen güvenlik kontrolleri ile bakım ve servis talimatlarına uyun. Bazı bakım ve servis işlerinin sadece yetkili ve kalifiye teknisyenler tarafından yapılması gerekir. Bakım başlığı altındaki talimatlara bakın.

Çalıştırmadan önce tüm kapak ve siperler takılmalıdır. Elektrik şoku riskini engelleyebilmek için buji kapağının ve ateşleme kablosunun hasarsız olduğundan emin olun.

Üfleyci operatörü, insan veya hayvanların 15 metreden daha yakında bulunmamasını sağlamalıdır. Aynı alanda birden fazla operatör çalışıyorsa en az 15 metrelik güvenlik mesafesi bırakılmalıdır.

Hiçbir zaman makineyi çocukların kullanmasına izin vermeyin.

Kullanım kılavuzu içeriğini anladığınızdan emin olmadan hiçbir kimsenin makineyi kullanmasına izin vermeyin.

Çalışmaya başlamadan önce herhangi bir nesnenin hava girişi bölümünü tıkaşını tutmadığını mutlaka kontrol edin.

Hava girişi bölümünü asla çıkarmayın.

Acil bir durumda, bel ve göğüs kemerini açarak makineyi vücudunuzdan çözün ve arkaya bırakın.

Her zaman yerel yetkililere başvurun ve aşağıdaki uygulanabilir direktifleri izlediğinizden emin olun.

Vücudunuzun tüm bölümlerini sıcak yüzeylerden uzakta tutun.

Motor çalışırken bujiye veya ateşleme kablosuna asla dokunmayın.



UYARI! Bu makine, çalışması sırasında bir elektromanyetik alan oluşturur. Bu alan, bazı koşullarda aktif veya pasif tıbbi implantlarda girişime neden olabilir. Ciddi veya ölümcül yaralanma riskini azaltmak için, tıbbi implantlar takılı kişilerin, bu makineyi çalıştırmadan önce doktorlarına ve tıbbi implant üreticisine danışmanlarını öneririz.

Çalıştırma

- Kapalı yerde makineyi asla çalıştırmayınız. Egzos dumanları tehlikeli olabilir.



Makinenizin motorundan dışarıya atılmış olan gaz kolmonoksid gazı içermektedir ve kolmonoksid zehirlenmesine neden olabilir. Bu nedenle makineyi asla evin içinde veya hava sirkülasyonunun çok az olduğu yerlerde çalıştırmayınız ve kullanmayınız.

- Etrafınızı gözlemleyip hiçbir insanın veya hayvanın üfleyci ile temasa geçemediğinden emin olun.
- Makineyi yere koyun, makine gövdesini sol elinizle yere doğru basın (NOT! Ayağımızla değil). Çalıştırma kolunu sağ elinizle kavrayıp ardından hızlı ve düz bir şekilde çekin.



Yakıt güvenliği



- Yakıt tankını, doldurucu koruyucusu ile beraber kullanınız.
- Motor çalışır durumdayken asla yakıt ikmali yapmayınız. Yakıtı doldurmadan önce motoru durdurun ve motorun soğumasını bekleyiniz.
- Yakıt ikmali ve yakıt karıştırma sırasında havalandırma konusuna özen gösteriniz (benzin ve ikili yağ).
- Derinizin yakıtla temas etmesinden kaçınınız. Yakıt, deride tahrişlere yol açar ve aynı zamanda insanın derisinin renginin değişmesine neden olur.
- Makineyi çalıştırmadan önce, yakıt ikmal yerinden en az 3 m uzaklaşınız.

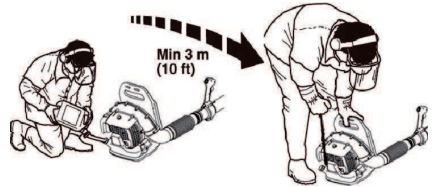

GENEL GÜVENLİK AÇIKLAMALARI

- Aşağıdaki durumlarda makineyi asla çalıştırmayınız:
 - Eğer motorun yakıt tankına doldurduğunuz yakıttan, yakıt döküntüsü varsa: Dökülen bütün yakıtı siliniz ve kalan benzinin buharlaşmasını bekleyiniz.
 - Eğer yakıt döküntüsü size veya elbisenize bulaşırsa, hemen elbisenizi değiştiriniz. Yakıt döküntüsü ile temas eden vücudunuzun bölümlerini hemen yıkayınız. Yakıt döküntüsü ile temas eden vücudunuzun bölümlerini sabun ve suyla yıkayınız.
 - Yakıt sızdırıyorsa. Depo kapağı ve yakıt kablolarında sızma olup olmadığını düzenli olarak denetleyiniz.

Taşıma ve saklama

- Makineyi ve yakıtı, kıvılcım ve alev sızıntısı riskinin olmadığı, örn: elektrik makinelerinin, elektrik motorlarının, elektrik kontağının/elektrik düğmesinin veya ısı dağıtım merkezlerinin bulunmadığı ortamlarda muhafaza ediniz ve taşıyınız.
- Yakıtın taşınması ve korunmasında yalnızca özel olarak tavsiye edilen ve onaylanmış bulunan araçlar kullanılacaktır.
- Makinenin uzun süre koruması durumunda, yakıt tankı, mutlaka boşaltılmalıdır. En yakındaki benzin istasyonu ile temasa geçerek elinizdeki benzin fazlasını ne yapmanız gerektiğini sorunuz. Yakıt tankını boşaltın ve tüm yakıt boşaltılana kadar primere basın.
- Bujiyi çıkarın ve silindirin içine bir kaşık 2 zamanlı motor yağı koyun. Motoru birkaç kez döndürün, ardından bujii yerine takın.
- Makinenin iyice temizlenmiş olmasına ve onu uzun süreli koruma altına almadan önce tümüyle yetkili servisin denetiminden geçmiş olmasına özen gösteriniz.
- Nakliye sırasında makineyi emniyete alın.
- Makineyi kuru, serin, iyi havalandırılan ve tozsuz bir yerde saklayın. Makineyi çocukların ulaşamayacağı bir yerde saklayın.



UYARI! Yakıtı taşıırken çok dikkatli olunuz. Patlama ve yanma riskinin olabileceğini düşününüz.

Kayışın ayarlanması



UYARI! Makineyle çalışılırken taşıma askısı daima kullanılmalıdır. Taşıma askısı kullanılmazsa güvenli bir şekilde manevra yapamazsınız ve bu, sizin veya diğer kişilerin yaralanmasına neden olabilir.

Makineye çok uygun olarak yerleştirilen bir kayış kesme işlemini önemli ölçüde kolaylaştırır. Kayışı en iyi çalışma randımanı alacak şekilde ayarlayınız. Kayışı, iyice gererek, her iki dingildeki ağırlığın eşit olmasını sağlayınız.

Basıncın omuzlara eşit dağılmasını sağlamak için yan askıları gerektiği şekilde sıkın.



Kayar ayarlayıcıların dillerini kaldırın.



GÜVENLİK AÇIKLAMALARI

Kişisel koruyucu araçlar



UYARI! Makineyi her kullandığınızda, onaylanmış kişisel koruyucu araçlar kullanmalısınız. Kişisel koruyucu araçlar sakatlanma tehlikesini ortadan kaldırmazlar da, herhangi bir kazanın meydana gelmesi durumunda yaralanma derecesini azaltırlar. Uygun kişisel koruyucu araçlar seçmekte satıcınızın yardımını isteyiniz. Makineyi kullanmadan önce kullanım kılavuzunu iyice okuyarak içeriğini kavrayınız.



UYARI! Gürültüye karşı koruma cihazı kullanılırken, uyarı sinyallerine ve seslerine karşı daima dikkatli olunuz. Motor durdurulduktan hemen sonra, gürültüye karşı koruma cihazını çıkartınız.

- Eldivenler ihtiyaç duyulduğu zaman kullanılabılır.



- Gürültüye karşı koruma cihazı, yeterli bir susturucu etkisi sağlıyorsa kullanılmalıdır.

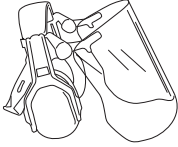

- Daima onaylanmış bulunan göz koruma cihazlarını kullanımlıdır. Miğferin ön parçasında kullanılan koruma gözlüğü de mutlaka onaylanmış olmalıdır. Koruma gözlüğünün onaylanmış olması demek, ABD'nin ANSI Z 87.1. standartları na veya AB ülkelerinin EN 166 standartları için aranan şartlara uygun olması anlamına gelir. Fırlayan dallar veya nesnelere göze zarar verebilir.

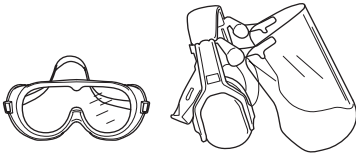

- Kaygan olmayan ve sağlam çizme kullanınız.



- Her zaman kalın, uzun pantolon; çizme, eldiven ve uzun kollu gömlekle giyin. Döner parçalara çekilen nesnelere yaralanmaya neden olması riskini azaltmak için bol giysiler, eşarplar, takılar vb. eşyaları kullanmayın. Saçınızı omuzlarınızdan aşağıya inmeyecek şekilde toplayın.
- Toz riski varken solunum maskesi kullanılmalıdır.

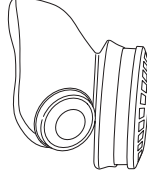

- İlk yardım çantası her zaman kolay ulaşılabılır bir yerde olmalıdır.



Makinenin güvenlik donanımı

Bu bölümde, makinenin güvenlik donanımı konusunda ayrıntıların neler olduğunu, bunların hangi işlemlere sahip bulunduğu ve doğru çalışıp çalışmadığına emin olmak için kontrol ve bakımının nasıl gerçekleştirileceği açıklanmaktadır. Bu teçhizatın makinenin neresinde olduğunu görmek için Ne nedir? bölümüne bakınız.



UYARI! Güvenlik teçhizatı işlemeyen bir makineyi asla kullanmayınız. Bu bölümde sıralanan denetim, bakım ve servis ile ilgili açıklamalara uyunuz.

Stop düğmesi

Stop düğmesi, motoru durdurmak için kullanılır.

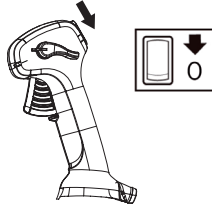

İnceleme ve bakım gerçekleştirmek için ateşleme kablosunu ve bujiyi çıkarın.

GÜVENLİK AÇIKLAMALARI

Titreşimden arındırma sistemi

Makineniz, elden geldiğince, titreşimsiz ve kolay bir kullanım için tasarlanmış bir titreşimden arındırma sistemi ile donatılmıştır.

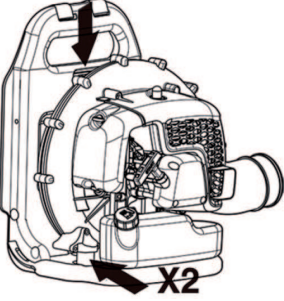

UYARI! Titreşimlere maruz kalmak, kan dolaşımı bozukluğu bulunan kişilerde, kan damarı veya sinirsel hastalıklara neden olabilir. Titreşimden meydana gelen herhangi bir rahatsızlık durumunda, doktora gidiniz. Örnn: bu tür semptomlar, uyuşukluk, duyarlılığı yitirme, gıdıklanmalar, batmalar, ağrılar veya normal gücünü yitirme, derinin yüzeyinin veya renginin değişimi gibi ortaya çıkabilmektedir. Bu tür semptomlar alışa geldiği şekilde, parmaklarda, ellerde veya bileklerde görülür. Düşük ısıda riskler daha fazla artabilir.

Susturucu

Susturucu, olanak elverdiğince, motor saçınflarından kullanıcıyı korumak üzere ve sesin düzeyini düşürmek için yapılmıştır.

Sıcak ve kuru iklime sahip ülkelerde azımsanmayacak kadar önemli derecede yangın riski bulunmaktadır. Sonuç olarak susturucuya, susturucu içine monte edilen kıvılcım önleyici ızgara yerleştirdik.

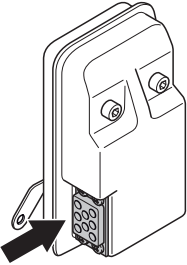

Susturucular açısından, kullanım kılavuzunda belirtilen denetim, bakım ve servisi yerine getirmeniz büyük önem taşımaktadır. Makinenin güvenlik donanımının kontrol, bakım ve servisi adlı bölümdeki talimatlara bakınız.



UYARI! Egzos dumanları sıcaktır ve yangına neden olabilecek kıvılcımlar da taşıyabilmektedir. Bu nedenle hiçbir biçimde makineyi kapalı yerde ve kolay tutuşabilir maddelerin yakınında çalıştırmayınız!



UYARI! Susturucunun içinde kanserojen olabilecek kimyasal maddeler bulunmaktadır. Susturucunun hasar görmesi durumunda bu maddelere temas etmeyin.

Makinenin güvenlik donanımının kontrol, bakım ve servisi



UYARI! Makinenin her türlü servis ve onarımı özel eğitim gerektirmektedir. Bu, özellikle makinenin güvenlik donanımıyla ilgilidir. Eğer makineniz aşağıdaki listede yer alan denetimlerden herhangi birinde takılırsa, servis atelyenize başvurunuz. Ürünlerimizden herhangi birini satın aldığınızda, profesyonel tamir ve servis sunacağımızı garanti ederiz. Makineyi size satan satıcı servis satıcısı değilse, en yakın servis temsilcisinin adresini vermesini isteyiniz.

Stop düğmesi

- Motoru çalıştırınız ve stop düğmesi stop durumuna getirildiğinde motorun durduğunu denetleyiniz.

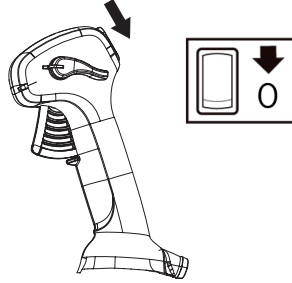

GÜVENLİK AÇIKLAMALARI

Titreşimden arındırma sistemi

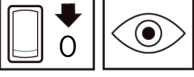

- Vibrasyon önleme ünitelerini, çatlaklar ve deformasyonlar bakımından düzenli olarak kontrol edin. Hasarlıysalar değiştirin.

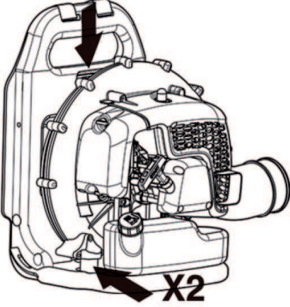

- Titreşim engelleyici cihazın tam olduğunu, sabit ve sağlam olarak sıkıca bağlı olduğunu kontrol ediniz.

Susturucu



- Susturucusu aşınmış bir makineyi asla kullanmayınız.

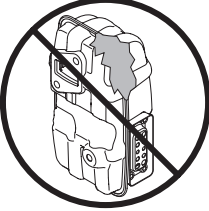

- Susturucunun makinenin içine oturmuş olduğunu düzenli olarak denetleyiniz.

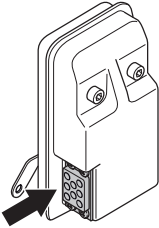

- Makinenizdeki susturucu, kıvılcım önleyici siperlikle donatılmıştır. NOT: BU ÜNİTEDEKİ KIVILCIM ÖNLEYİCİ SİPERLİK HİZMETE ELVERİŞLİ DEĞİL. Üniteler kullanıldıkça susturucu ve kıvılcım önleyici siperlikte karbon birikintileri oluşur. Ancak normal ev

kullanımı için susturucu ve kıvılcım önleyici siperlik herhangi bir bakım gerektirmez. 50 saatlik kullanım sonunda, susturucunuzun yetkili servis satıcınız tarafından servise alınmasını veya değiştirilmesini öneririz. Tıkalı bir siperlik, motorun aşırı ısınmasına ve ciddi hasara neden olabilir. Kıvılcım önleyici siperliği arızalı olan bir susturucuyu asla kullanmayın. Kıvılcım koruyucu ağı bozuk bulunan bir eksozu kesinlikle kullanmayınız.



UYARI! Bozuk güvenlik gereçlerine sahip bir makineyi asla kullanmayınız. Bu bölümde belirtilen kontrolleri ve bakım önlemlerini uygulayınız. Makineniz bu denetimlerden herhangi birisinde takılırsa onarım için servis ajanınıza başvurunuz.

Hava filtresi

Yaprak üfleyciyi asla hava filtresi olmadan veya hasarlı ya da deforme olmuş filtre elemanı ile kullanmayın. Filtrelenmemiş, tozlu hava motoru hızla kullanılamaz hale getirebilir.

Genel çalışma açıklamaları

ÖNEMLİ! Bu bölümde, üfleycileri kullanırken uyulması gereken temel güvenlik kuralları açıklanmıştır. Cihazın kullanılması esnasında, emin olmadığınız herhangi bir durumla karşılaşırsanız bir bilirkişiye danışınız. Bu durumda satıcıyla veya servisimizle temasa geçiniz. Yeterli derecede kaliteli olmayan ve çok zor ustalık gerektiren ürünleri kullanmaktan kaçınınız.

Çevredeki insanları rahatsız etmemek için akşamın geç saatleri veya sabahın erken saatleri gibi uygun zamanlarda makineyi kullanmaktan kaçınınız. Aynı anda kullanılan ekipman ünitesi sayısını sınırlandırarak gürültü düzeyini azaltınız. Çevrenize olabildiğince az rahatsızlık vermek için temel talimatları okuyun ve izleyin.

- Üfleyciyi mümkün olan en düşük gazda kullanın. Makineyi tam gazda kullanmak nadiren gerekir birçok iş yarım gazda yapılabilir. Düşük gaz daha az gürültü ve daha az toz anlamına gelir, toplanan/taşınan çöplerin kontrol altında tutulmasını da kolaylaştırır.
- Yere yapılmış çöpleri ayırmak için tırmık veya süpürge kullanın.
- Üfleycinin ağızını yere olabildiğince yakın tutun. Hava akımını yere olabildiğince yakın tutmak için üfleme borusunu boydan boya kullanın.
- İşiniz bittikten sonra temizlik yapın. Çöplerin başka bir bahçeye gitmediğinden emin olun.
- Gereksiz gürültüden kaçınmak için makineyi normal çalışma saatlerinde kullanın. Sabah erken veya gece geç çalışmayın.

GÜVENLİK AÇIKLAMALARI



UYARI! Çevrenize dikkat edin. Çalıştığımız alana yaklaşan bir kişi olursa bu kişi güvenli mesafede oluncaya kadar gaz kontrolünü en düşük gaza ayarlayın. Üfleyciyi insanlara, hayvanlara, oyun alanlarına, açık pencerelere, arabalara vs. doğrultmayın.

Temel güvenlik kuralları



- 15 metre olan çalışma alanında hiçbir yetkisiz kişi ya da hayvan bulunmamalıdır.
- Yakıt doldurmadan önce motorun soğumasını bekleyin.
- Vücudunuzun tüm bölümlerini sıcak yüzeylerden uzakta tutun.
- Makine tutuşursa ya da makineyi bırakmanızı gerektiren başka bir acil durum oluşursa taşıma askısı kayışlarını açın ve makineyi arkaya doğru düşecek şekilde bırakın.
- Güçlü hava akımları, nesnelere geriye sıçratarak ciddi göz yaralanmalarına neden olabilecek kadar hızlı hareket ettirebilir.

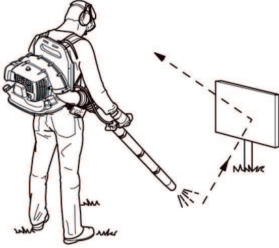

- Püskürtülen havayı insanlara veya hayvanlara doğrultmayın.
- Aksesuarları veya diğer parçaları takmadan ya da sökmeden önce motoru durdurun.
- Kötü hava koşullarında çalışmaktan kaçınınız. Örneğin yoğun sis, kaygan zemin, ağacın düşme yönünü etkileyecek hava koşulları v.b. Kötü havalarda çalışmak yorucu olur ve tehlikeli durumlar oluşturabilir, örneğin, kaygan zemin.
- Tozlu alanları hafifçe ıslatarak veya sprey ekipmanı kullanarak üfleme zamanını en aza indirin.
- Hareket edebilme ve ayakta durabilme olanağınızın olmasına özen gösteriniz. Olası engellere (kök, taş, dal,

çukur v.b.) dikkat ediniz. Kapalı bir arazide çalışırken çok dikkatli olunuz.



- Makinenin motorunu, kullanmadığımız zaman ve yanında bulunmadığımız zaman çalışır vaziyette bırakmayınız.
- Makinenizin motorundan dışarıya atılmış olan gaz kolmonoksid gazı içermektedir ve kolmonoksid zehirlenmesine neden olabilir. Bu nedenle makineyi asla evin içinde veya hava sirkülasyonunun çok az olduğu yerlerde çalıştırmayınız ve kullanmayınız.
- Üfleyci merdivende, iskelede veya çatı gibi yüksek yerlerde kullanılmamalıdır. Bu gibi yerlerde kullanılması, ağır yaralanmalara yol açabilir.



- **DİKKAT!** Herhangi bir kaza durumunda, yardım olmadan asla bir daha makineyi çalıştırmayınız.

GÜVENLİK AÇIKLAMALARI

Çalışma tekniğinin temeli



UYARI! Fırlayan nesnelere karşı dikkatli olun. Her zaman koruyucu gözlük takın. Taşlar, çöpler vs. gözlere fırlayabilir ve körlüğe ya da ciddi yaralanmaya neden olabilir. Yetkisiz kişileri yaklaştırmayın. Çocuklar, hayvanlar, çalışanınızı izleyenler ve yardımcı kişiler, 15 metrelik güvenlik bölgesinin dışında tutulmalıdır. Herhangi bir kimse yaklaşırsa makineyi derhal durdurun.



UYARI! Motor kapağındaki egzoz gaz çıkışı duvar ve/veya başka bir engelle kapatılmışsa üfleyciyi çalıştırmayın; böyle bir durumda makine zarar görebilir. Çalışma sırasında bu tür engellerin en az 50 cm uzağında çalıştığınızdan emin olun.



UYARI! Temizlik öncesinde her zaman makineyi durdurun.

- Bu üfleyci sırt çantası tipindedir ve çalışma sırasında omuzda taşıma askısıyla taşınır. Sağ elle borunun üzerindeki kol kullanılarak çalıştırılır ve kontrol edilir.
- Püskürtülen havanın hızı, gaz tarafından kontrol edilir. İlgili göreve en uygun hızı seçin.

Üfleyciyi kullanırken parmağınızı sürekli olarak gazda tutmamak için gereken gaz miktarı, hız sabitleyici (D) ile ayarlanabilir. Gaz tetiğine basıldığında veya hız sabitleyiciye tamamen basıldığında tam gaz elde edilir.

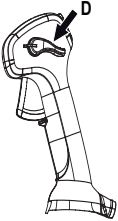

- Hava girişinin yaprak, çöp vb. ile engellenmediğini kontrol edin. Tıkanmış hava girişi, makinenin üfleme kapasitesini azaltıp motorun çalışma ısısını yükselterek motorun arızalanmasına neden olabilir. Motoru durdurun ve nesneyi çıkartın.

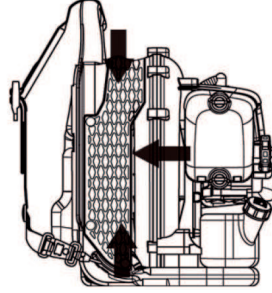

- Rüzgar yönüne dikkat edin. İşinizi kolaylaştırmak için rüzgar yönünde çalışın.
- Büyük yığınları taşımak için üfleyciyi kullanmak zaman alır ve gereksiz gürültü yaratır.
- Dengenizi iyi sağlayın ve yere sağlam basın.
- İşiniz bittiğinde makineyi dikey koyarak saklamalısınız.

MONTAJ

Üfleme borusu ve kontrol kolunun monte edilmesi

- Üfleleyiciyi ve kontrol borusunu esnek hortumla bağlayın. Esnek hortumun iki ucunu da yerine sabitleyin.

Birlikte verilen donanımı kullanın.

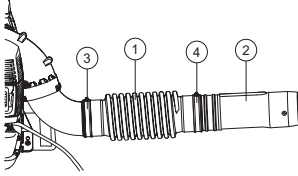

- 1 Esnek hortum
- 2 Kontrol borusu
- 3 Kelepçe
- 4 Kelepçe

Notlar! Montajı kolaylaştırmak için boruları az miktarda yağlayın.

- Çalıştırma kolunu kontrol borusunun üzerine yerleştirin.
- Çentiğin kontrol borusunun dilleri üzerinden geçmesi için çalıştırma kolunu döndürün.
- Çalıştırma kolunu kontrol borusunun kilidiyle hizalayın.

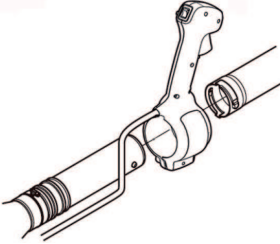

- Çalıştırma kolunun kablosu montaj sırasında bükülmemelidir.
- Rahat çalışma pozisyonunu bulmak için konumu ayarlayın. Gaz kol kelepçesini sıkın.
- Kabloyu ürüne birlikte verilen kelepçeyi kullanarak esnek hortumun ortasına sabitleyin.

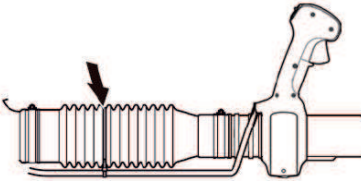

Üfleleyici borusu

NOT: Montaj sırasında sizi engellememesi için borunun içindeki vidaların etrafınızda olmadığından emin olun. Ara boruyu ve üfleleyici borusunu monte edin. Vidaları, boruların içindeki dişli deliklerle hizalayın. Üfleme borularının montajını vidayı sıkarak tamamlayın. Daha uzun yuvarlak üfleleyici borular gerekirse daha fazla ara boru eklemek mümkündür.

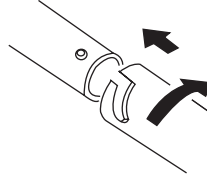

YAKIT KULLANIMI

Çalıştırıcı

DİKKAT! Makine, iki zamanlı bir motorla donatılmış olup, her zaman benzin ve iki zamanlı motor yağı karışımı kullanılarak çalıştırılmaktadır. Doğru karışımın elde edilebilmesi için karıştırılacak yağ miktarının hassas şekilde ölçülmesi önemlidir. Az miktarda yakıt karıştırılıyorsa, küçük yanlışlıklar bile karışımdeki oranları belirgin şekilde etkileyebilir.



UYARI! Yakıtla uğraşırken iyi bir havalandırmaya özen gösteriniz.

Benzin



DİKKAT! Daima yağ kırıntığı bulunan kaliteli benzin (en az 90 oktan) kullanınız.

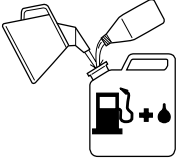

- Tavsiye edilen en düşük oktan sayısı 90'dır. Eğer motor, 90 oktandan daha az bir benzinle sürülüyorsa buna vurma adı verilir. Bu durum motorun ısının artmasına ve bunun sonucunda da motorda bozulmalara neden olur.
- Sürekli yüksek devirde yapılan çalışmalarda yüksek sayıda oktan bulunan yakıt kullanılması tavsiye edilir. İyi kalite kurşunsuz benzin kullanın.

Etanol karışımlı yakıt E10 kullanılabilir (maks %10 etanol karıştırılabilir). E10'un üzerindeki etanol karışımlarının kullanılması, motorun zarar görmesine yol açabilecek şekilde yetersiz çalışmaya neden olabilir.

İki-strok yağı

- En iyi sonuçlar ve performans için kaliteli 1:50 (%2) karışımı tam sentetik hava soğutmalı iki zamanlı yağ kullanın
- Su soğutucu dışarı motorları için imal edilmiş olan çift yoğunluklu yağları kesinlikle kullanmayınız.
- Dört çekişli motorlar için imal edilmiş olan yağları kesinlikle kullanmayınız.

Benzin, litre	İki-strok yağı, litre	
	2% (1:50)	3% (1:33)
5	0,10	0,15
10	0,20	0,30
15	0,30	0,45
20	0,40	0,60

Karışım

- Benzin ve yağ her zaman, benzin için uygunluğu onanmış, temiz bir kaptaki karıştırınız.
- Her zaman, karıştırılacak olan benzinin yarısını karıştırarak işe başlayınız. Daha sonra yağın tümünü dökünüz. Yakıt karışımını karıştırınız (çalkalayınız). Daha sonra geri kalan benzinini dökünüz.
- Makinenin yakıt deposu dolmadan önce yakıt karışımını özenle karıştırınız (çalkalayınız).



- Bir aylık bir ihtiyaçtan daha fazla yakıt karıştırmayınız.
- Eğer makine uzun bir süre kullanılmayacaksa yakıt deposu boşaltılıp temizlenmelidir.

Yakıt ikmali



UYARI! Aşağıdaki önlemler yangın olasılığını azaltır.

Yakıt dolumunu iyi havalandırılan bir alanda yapın. Yakıt dolumunu kesinlikle kapalı mekânlarda yapmayın.

Yakıtın yakınında sigara içmeyiniz ve/veya sıcak bir cisim bulundurmuyunuz.

Motor çalışırken yakıt ikmali yapmayınız.

Yakıtı doldurmadan önce motoru durdurun ve motorun soğumasını bekleyiniz.

Yakıtı doldururken, olası bir fazla basıncın yavaşça kaybolması için depo kapağını yavaşça açınız.

Yakıt ikmalinden sonra depo kapağını iyice sıkıştırarak kapatınız.

Eğer motorun yakıt tankına doldurduğunuz yakıttan, yakıt döküntüsü varsa: Dökülen bütün yakıtı siliniz ve kalan benzinin buharlaşmasını bekleyiniz.

Başlamadan önce mutlaka makineyi doldurma alanından ve kaynağından uzaklaştırın.

- Makineyi çalıştırmadan önce, yakıt ikmal yerinden en az 3 m uzaklaşınız.

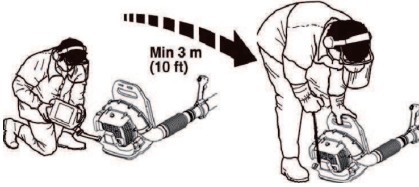

- Yakıt deposunun kapağını kurulumunu ve temizleyiniz. Yakıt deposunun çevresindeki kirler çevre kirliliğine neden olur.
- Yakıt deposunu tam olarak doldurmadan önce kabı sallayarak tam olarak karıştığından emin olunuz.
- Her kullanımdan önce yakıt seviyesini kontrol edin ve yakıtın genleşmesi için yer bırakın, çünkü motordan ve güneşten gelen ısı yakıtın genleşip taşmasına neden olabilir.

ÇALIŞTIRMA VE DURDURMA

Çalıştırma ve durdurma



UYARI! Başlamadan önce mutlaka makineyi doldurma alanından ve kaynağından uzaklaştırın. Makineyi düz bir yüzeye yerleştirin.

Yetkili olmayan kişi veya kişilerin çalışma alanına girmemesine özen gösteriniz, aksi takdirde bu insanların yaralanmaları riski almış olursunuz. Güvenlik mesafesi 15 metre

Makine yalnızca tam tasarımı içinde çalıştırılabilir. Makine tüm korumalar takılmadan çalıştırılırsa yaralanma riski vardır.

Soğuk motor

Jikle: Jikle kontrolünü maksimum jikle konumuna getirin.

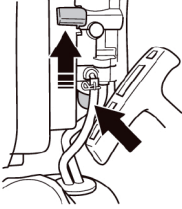

Yakıt pompası: Yakıt, hazneye dolmaya başlayana kadar hava süpübüne sürekli olarak en az 10 kez basın. Haznenin tam olarak dolması gerekmez.

Ateşleme: Başlangıç noktasıyla "stop" ilişkisini kurunuz.

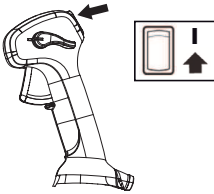

Yüksek rölanti konumu: Hız sabitleyici kontrol kolu ve çalıştırma kolunun üzerindeki kılavuz işaretleri kullanarak hız sabitleyici kolunu yüksek rölanti konumuna ayarlayın.

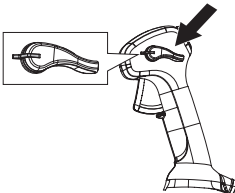

Çalıştırma

Makinenin gövdesini toprağa doğru sol elinizle bastırınız (DİKKAT! Kesinlikle ayağınızla basmayınız!) Başlama kolunu tutunuz, başlama halatını sağ elinizle size bir karşı koyma hissedinceye kadar yavaşça dışarıya doğru çekiniz (başlama çengelleri içeri doğru tutulur) ve daha sonra ani ve sert hareket ediniz. **Çalıştırma ipini hiçbir zaman elinize dolamayınız.**



Motor çalışmaya başlayana kadar kabloyu tekrar tekrar çekin. Jikle kolunu tam açık konumuna getirin. Motor çalışana kadar çalıştırma ipini sertçe çekin. Motoru yüksek rölantide 30 saniye boyunca çalıştırın.

DİKKAT! Çalıştırma ipini tümüyle dışarı doğru çekmeyiniz ve tümüyle dışarı doğru çekilmiş durumdayken elinizden bırakmayınız. Bu durum, makinenin arızalanmasına yol açabilir.

Sıcak motor

Soğuk motor için başlatma talimatının aynısını kullanın, ancak jikle jikle konumuna getirmeyin.

Motor çalıştığı anda (boşta çalışırken bile) hava gönderilir. Kimsenin üfleyci veya üfleyci borusunun yakınında durmasına izin vermemeyin.

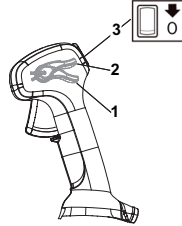

- 1 Tam gaz
- 2 Boşta çalışma hızı
- 3 Stop düğmesi

Stop

Durdurma düğmesini stop konumuna getirdiğinizde motor durur.

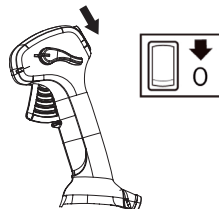

Genel

İnceleme ve bakım gerçekleştirmek için ateşleme kablosunu ve bujiyi çıkarın. Vücudunuzun tüm bölümlerini sıcak yüzeylerden uzakta tutun.

Karbüratör

Rölanti hızının ayarlanması

Bazı ayarlamaları yapmadan önce, hava filtresinin temiz olduğundan ve hava filtresi kapağı nı n tam olarak oturmuş olduğundan emin olunuz.

Fabrika rölanti ayarı: 2500 rpm

Rölantinin ayarlanması gerekiyorsa karbüratörün üst kenarındaki ayar vidasını kullanın.

Susturucu



Susturucu, gürültü düzeyini azaltmak ve gaz artıklarını kullanımdan uzak tutmak üzere yapılmıştır. Gaz artıkları yüksek ısıya sahiptir ve egzozun kuru ya da yanabilir bir materyale gevrilmesi durumunda, yangın tehlikesine neden olabilecek kıvılcımlar taşır.

Makinenizdeki susturucu, kıvılcım önleyici siperlikle donatılmıştır. NOT: BU ÜNİTEDEKİ KIVILCIM ÖNLEYİCİ SİPERLİK HİZMETE ELVERİŞLİ DEĞİL. Üniteniz kullanıldıkça susturucu ve kıvılcım önleyici siperlikte karbon birikintileri oluşur. Ancak normal ev kullanımı için susturucu ve kıvılcım önleyici siperlik herhangi bir bakım gerektirmez. 50 saatlik kullanım sonunda, susturucunuzun yetkili servis satıcınız servise alınmasını veya değiştirilmesini öneririz.

DİKKAT! Makineyi, kötü bir durumda bulunan bir ekzosla asla beraber kullanmayız. Susturucunuzun eksiksiz olduğunu ve doğru şekilde sabitlendiğini düzenli olarak kontrol edin.

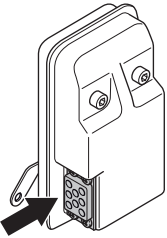

Kıvılcım önleyici ve egzoz kanalının doğru şekilde yerine vidalandığından emin olun.



UYARI! Susturucu, kullanım esnasında çok sıcaktır ve durdurulduktan sonra da bu sıcaklık bir süre devam eder. Bu, ayrıca rölantide de uygulanmaktadır. Temas, ciltte yanıklara neden olabilir. Yangın riskini unutmayın!

Soğutucu sistem

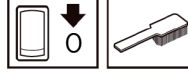

Elden geldiğince alçak bir çekiş ısıfı tutturabilmek için makine bir soğutucu sistem ile donatılmıştır.

Soğutucu sistem, aşağıdaki parçalardan meydana gelmektedir:

- Silindirdeki soğutucu borular.
- Hava girişi bölümü

Soğutucu sistemi, haftada bir kez; daha olağanüstü koşullarda ise daha sık olmak üzere fırçayla temizleyiniz. Kirliliğe ya da temizlenmeden yerine konulmuş bir soğutucu sistem, bıçkın aşırı ısınmasına ve silindir ile kömürün arızalanmasına yol açar. Nozulların tıkalı olup olmadıklarını kontrol edin.

Hava girişi bölümü

Yaprak veya çöp gibi nesnelere, hava girişinin alt kısmı dahil herhangi bir kısmını tıkaıyıp tıkamadığını kontrol edin. Tıkanmış hava girişi, makinenin üfleme kapasitesini azaltıp motorun çalışma ısısını yükselterek motorun arızalanmasına neden olabilir. Motoru durdurun ve nesneyi çıkarın.

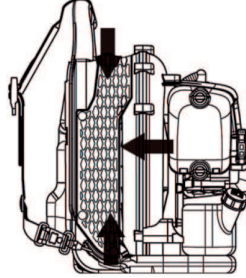

UYARI! Bölme yerinde değilse üfleleyiciyi asla kullanmayın. Kullanmadan önce bölmenin yerinde ve hasarsız olup olmadığını kontrol edin.

Buji

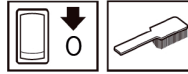

Aşağıdaki durumlar bujinin kondisyonunu etkiler:

- Yanlış ayarlanmış bir karbüratör.
- Yakıttaki hatalı bir yağ (az veya çok) karışımı motora zarar verir.
- Kirliliğe bir hava filtresi.

Bu faktörler bujinin elektrotlarında artıklara yol açar ve çekiş bozuklukları ile çalıştırma zorluklarına neden olabilir.

Bujileri di ş k s ı mdaki temizliğini yapı n ız. Bujileri sökerek elektrik mesafesini kontrol ediniz. Mesafeyi 0,6-0,7 mm ye

BAKIM

ayarlayın z veya bujileri değiştiriniz. Bunun için bujiler kısmını na bakın z radyo arızası .

0,6-0,7 mm

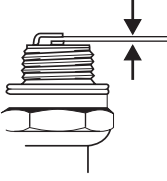

DİKKAT! Her zaman önerilen buji tipini kullanınız! Yanlış buji, kömür/silindir tahribine neden olur.

Her zaman önerilen buji tipini kullanınız (NGK BPM7A)! Yanlış buji, kömür/silindir tahribine neden olur.

Hava filtresi



Aşağıdakilerden kaçınmak için hava filtresi toz ve kirden arındırılmalı ve düzenli olarak temizlenmelidir:

- Karbüratör arızaları.
- Çalıştırma sorunları.
- Motor gücünün azalması.
- Motor parçalarında gereksiz aşınması
- Anormal ölçüde fazla yakıt tüketimi.

Hava filtresini kontrol edin ve gerekirse temizleyin.

Susturucu, silindir gibi parçaların üzerindeki sıcak yüzeylere temas etmekten kaçınınız. Temas edilmesi halinde ciltte yanık oluşabilir.

Hava filtresinin temizlenmesi

- Hava filtresi kapağını sökünüz ve filtreyi dışarıya çıkarınız. Hava filtresini sıcak suyla ve banyo sabunuyla yıkayınız.
- Hava filtresini ve hava filtresi kapağını yerine takın. Hava siperliğini tekrar yerleştirmeyi unutmayın. Izgara eksiğe hava temizleyicinin sızdırmazlığı uygun bir şekilde sağlanmaz ve silindire toz girebilir.

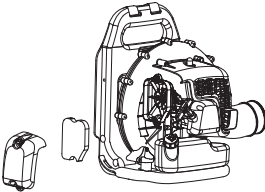

Uzun süre kullanılmış bir hava filtresinin bütünü temizlenmesi olanaksızdır. Bundan ötürü filtre, düzenli aralıklarda yenisiyle değiştirilmelidir. **Bozuk bir hava filtresi kesinlikle değiştirilmelidir.**

Eğer makine tozlu ortamlarda kullanılıyorsa, o taktirde hava filtresinin iç kısmının yağlanması gerekir. Bunun için kullanma talimatı bölümünde hava filtresinin iç kısmının yağlanması kısmına bakınız.

Hava filtresinin yağlanması

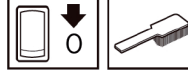

Daima özel filtre yağı kullanınız. Filtre yağı, filtreye eşit dağılmasını sağlayan bir solvent içerir. Bu nedenle, ciltle temas ettirmekten kaçınınız.

Hava filtresini plastik bir torba içine koyunuz ve filtre yağı, filtrenin içine dökünüz. Yağın eşit şekilde filtreye dağılabilmesi için plastik torbayı elinizle yoğurunuz. Hava filtresini plastik torbanın içinden alarak dışarıya çıkarınız ve yerine tekrar monte etmeden önce üstünde kalan fazla yağı dökerek tekrar takınız. Kesinlikle alışagelmış motor yağı kullanmayınız. Motor yağı çok çabuk bir şekilde filtrenin dibine çöker ve hiç bir işlev görmez.

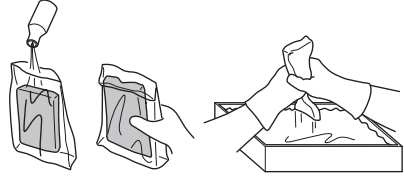

Omuz askısı

Omuz kayışı hasar görürse kullanım sırasında kopabilir ve makine düşüp yaralanmalara neden olabilir. Omuz kayışını değiştirmek için aşağıdaki talimatları izleyin.

- 1 Kelepçeyi kayıştan çıkarın.
- 2 Kayışın ucunu askının içinden geçirin.
- 3 Kelepçeyi kayışa takın.



UYARI! Kelepçedeki kalın yuvarlak pimin kayışa takıldığından emin olun. Yanlış bir şekilde takılırsa yaralanmalara neden olabilir.

BAKIM

Bakım Őeması

AŖađıda, genel bakım konusunda bazı aıflamalar bulunmaktadır. Daha fazla bilgiye gereksinin duyuyorsanız o taktirde servisinizle grüşünüz.

Bakım	Günlük bakım	Haftalık bakım	Aylık bakım
Makinenin dıŐ kısmını temizleyin.	X		
Gaz kontrolü fonksiyonlarının güvenli Őekilde alıŐıp alıŐmadıđını gözden geçirin.	X		
Makinenin durdurma düđmesinin alıŐıp alıŐmadıđını kontrol ediniz.	X		
Hava filtresinin temiz olup olmadıđını kontrol edin.	X		
Vidaların ve somunların sıkıŐma durumlarını denetleyiniz.	X		
Motordan, depodan veya yakıt hatlarından yakıt sızıntısı olup olmadıđını kontrol edin.	X		
Yakıt filtresinde kirlenme olup olmadıđını ve yakıt hortumunda atlak veya baŐka kusurlar olup olmadıđını kontrol edin. Gerekirse deđiŐtirin.	X		
Hava giriş bölmesinin tüm taraflarının tıkalı olup olmadıđını kontrol edin.	X		
Motor alıŐtırma cihazı (halatıyla beraber) kontrol ediniz.		X	
TitreŐim yalıtıcılarının arızalı olup olmadıklarını denetleyiniz.		X	
Bujileri dıŐ kısmındaki temizliđini yapın. Bujileri sökerek elektrik mesafesini kontrol ediniz. Mesafeyi 0,6-0,7 mm ye ayarlayın veya bujileri deđiŐtiriniz. Bunun için bujiler kısmına bakım radyo arızası .		X	
Makinenin sođutma sistemini temizleyin.		X	
Karbüratörü dıŐ kısımda temizleyiniz ve kirlerini boşaltınız.		X	
Tüm kabloları ve bađlantılarını denetleyiniz.			X
Bujileri deđiŐtiriniz. Bunun için bujiler kısmına bakım radyo arızası.			X
Hava filtresini temizleyiniz. Gerektiđinde deđiŐtiriniz.			X
Yakıt tankını temizleyiniz.			X

Susturucu servisi veya deđiŐimi için her 50 saatte yetkili servisle iletiŐime gein.

Teknik bilgiler

Teknik bilgiler

Teknik bilgiler

GB 355BP (BP152PR)

Motor

ISO 8893 uyarınca azami motor çıkışı, kW/dev/dak

1,5/6500

Ateşleme sistemi

Buji

NGK BPMR 7A/ Champion RCJ 6Y

Elektrot aralığı, inç/mm

0,6-0,7

Ağırlık

Ağırlığı, yakıtsız, kg

9,2

Gürültü emisyonları

(1 nolu dipnota bakınız)

Ses gücü düzeyi, ölçülmüş dB(A)

109

Ses gücü düzeyi, garantili L_{WA} dB(A)

113

Ses düzeyi

(2 nolu dipnota bakınız)

EN15503 dB(A)'ya göre ölçülen kullanıcının kulağındaki eşdeğer ses basıncı düzeyi 95

Titreşim düzeyleri

(3 nolu dipnota bakınız)

EN15503 doğrultusunda, kulplarda ölçülen denk vibrasyon düzeyleri ($a_{Hv,eq}$): m/s^2 5,5

Dipnot 1: Çevreye verilen gürültü emisyonu AB direktifi 2000/14/EC Ek V'e uyarınca ses gücü (L_{WA}) olarak ölçülmüştür.

Dipnot 2: Eşdeğer ses basıncı düzeyi değeri, boşta çalışma için 1/7 ve hızlı çalışma için 6/7 çalışma döngüsü zamanıyla hesaplanmıştır. Makinenin eşdeğer ses basıncı düzeyi için bildirilen verilerin tipik istatistiksel dağılımı (standart sapma) 1 dB(A)'dır.

Dipnot 3: Eşdeğer titreşim düzeyi değeri, boşta çalışma için 1/7 ve hızlı çalışma için 6/7 çalışma döngüsü zamanıyla hesaplanmıştır. Eşdeğer titreşim düzeyi için bildirilen verilerin tipik istatistiksel dağılımı (standart sapma) 1 m/s^2 'dir.

Teknik bilgiler

Uygunluk konusunda AB deklarasyonu

(Sadece Avrupa için geçerlidir)

Üreticinin adı: Husqvarna AB, SE-561 82 Huskvarna, İsveç (Tel +46-36-146500).

Husqvarna AB, aşağıdaki model tarafından temsil edilen sırt tipi üfleyci platformu BP152PR'den sorumlu olan tek taraftır:
McCulloch GB 355BP

2016 yılı ve sonrası tarihli seri numaralı. Model numarası, yıl ve sonraki seri numaralarıyla birlikte düz metin olarak tip plakasında açıkça belirtilmiştir.

2016 yılı ve sonrası tarihli seri numaralı. Platform ve model numarası, yıl ve sonraki seri numaralarıyla birlikte düz metin olarak tip plakasında açıkça belirtilmiştir.

Daha önce belirtilen beyanın konusu aşağıdaki Konsey Direktiflerindeki gereksinimlerle uyumluluk sağlamaktır:

- 17 Mayıs 2006 tarihli **2006/42/AT** sayılı "makinelere ilgili" direktif.
- **2014/30/EU** sayılı ve 26 Şubat 2014 tarihli 'elektromanyetik uyumlulukla ilgili'
- 8 Mayıs 2000 tarihli **2000/14/AT** sayılı 'çevredeki gürültü emisyonlarıyla ilgili' direktif

Açıklanan ses değerleri, kullanım kılavuzunun teknik veriler sayfasında belirtilmiştir.

Uygulanan standartlar:

EN ISO 12100:2010, EN 15503:2009, CISPR 12:2007, ISO 14982:2009

30 Eylül 2016



John Thompson, Ürün ve Pazarlama Müdürü EUAP.

(Husqvarna AB yetkili temsilcisi ve teknik dokümantasyon sorumlusu.)

WWW.McCULLOCH.COM

Bruksanvisning i original
Originale instruktioner
Alkuperäiset ohjeet
Originale instruksjoner
Original instructions
Instructions d'origine
Originele instructies
Istruzioni originali
Instrucciones originales

Originalanweisungen
Instruções originais
Оригинальные
инструкции
Оригинални инструкции
Eredeti útmutatás
Instrukcja oryginalna
Originaljuhend
Instrukcijas oriģinālvalodā

Originalios instrukcijos
Pôvodné pokyny
Prvobitna uputstva
Izvirna navodila
Původní pokyny
Instrukciuni inițiale
Αρχικές οδηγίες
Основні інструкції
Orijinal talimatlar